

2026

# fetra®

## Equipements de manutention



Retrouvez nos prix sur :  
[www.fetra.fr](http://www.fetra.fr)



➤	<b>Introduction</b> Informations d'ordre général / La qualité de fabrication fetra	<b>2 – 10</b>
➤	<b>La gamme en gris</b> Une sélection des meilleures ventes en version gris RAL 7016	<b>11 – 21</b>
➤	<b>Rouleurs et chariots légers</b> Chariots à col de cygne / Chariots de magasin / Chariots pliables	<b>22 – 31</b>
➤	<b>Chariots</b> Chariots multifonctions / Servantes / Etablis / Pupitres / Chariots hauts à plateaux / Chariots pour colis	<b>32 – 67</b>
➤	<b>Chariots spécifiques</b> Train logistique / Chariots de bureau / en treillis / préparateurs de commandes / pour bacs / charges lourdes / cantilever / porte-panneaux	<b>68 – 105</b>
➤	<b>Equipements ESD</b> Diables ESD / Chariots ESD / Rouleurs ESD	<b>106 – 114</b>
➤	<b>Transport de charges longues</b> Chariots cantilever / Chariots porte-outils et pièces / Chariots porte-panneaux / Chariots pour charges linéaires	<b>115 – 127</b>
➤	<b>Transports de palettes</b> Rouleurs de palettes / Rouleurs en train logistique / Rouleurs embarqués	<b>128 – 133</b>
➤	<b>Chars à bras</b> Chars à bras / Chars à bras légers	<b>134 – 140</b>
➤	<b>Bennes</b> Bennes / Bennes auto-basculantes / Bennes basculantes	<b>141 – 145</b>
➤	<b>Diables</b> Diables compacts / Diables acier / Diable alu / Diables escalier / Diables pour fûts / Diables porte-bouteilles / Diables porte-pneus / Rouleurs pour pneus / Diables porte-pneus / Diables, Rouleurs et Chariots pour pneumatiques	<b>146 – 174</b>
➤	<b>Equipements hydrauliques</b> Transpalettes / Gerbeurs / Chariots à plateforme élévatrice / Crics / Rouleurs / Diables jumelés / Coins roulants	<b>175 – 186</b>
➤	<b>Roues / Roulettes / Accessoires</b> Roues pivotantes / Roues fixes / Frein de l'homme mort / Moteur électrique / Totalstop / Revêtements plateaux / Pièces détachées / Suppléments	<b>186 – 194</b>
➤	<b>Index</b> Mots clés	<b>195</b>

## ▶ Servantes 700 x 700 mm

avec 2 ou 3 plateaux



Page 14, 38-41

## ▶ Servantes compactes

Dimensions utiles 740 x 480 mm et 910 x 610 mm



Page 27

## ▶ Servantes avec parois

avec parois frontales et latérales



Page 38

## ▶ Chariots hauts à plateaux

avec 5 plateaux



Page 61

## ▶ Transpalette

en gris anthracite



Page 176

## ▶ Chariots en train logistique

Chariots hauts à plateaux et  
chariots pour colis



Page 68-69

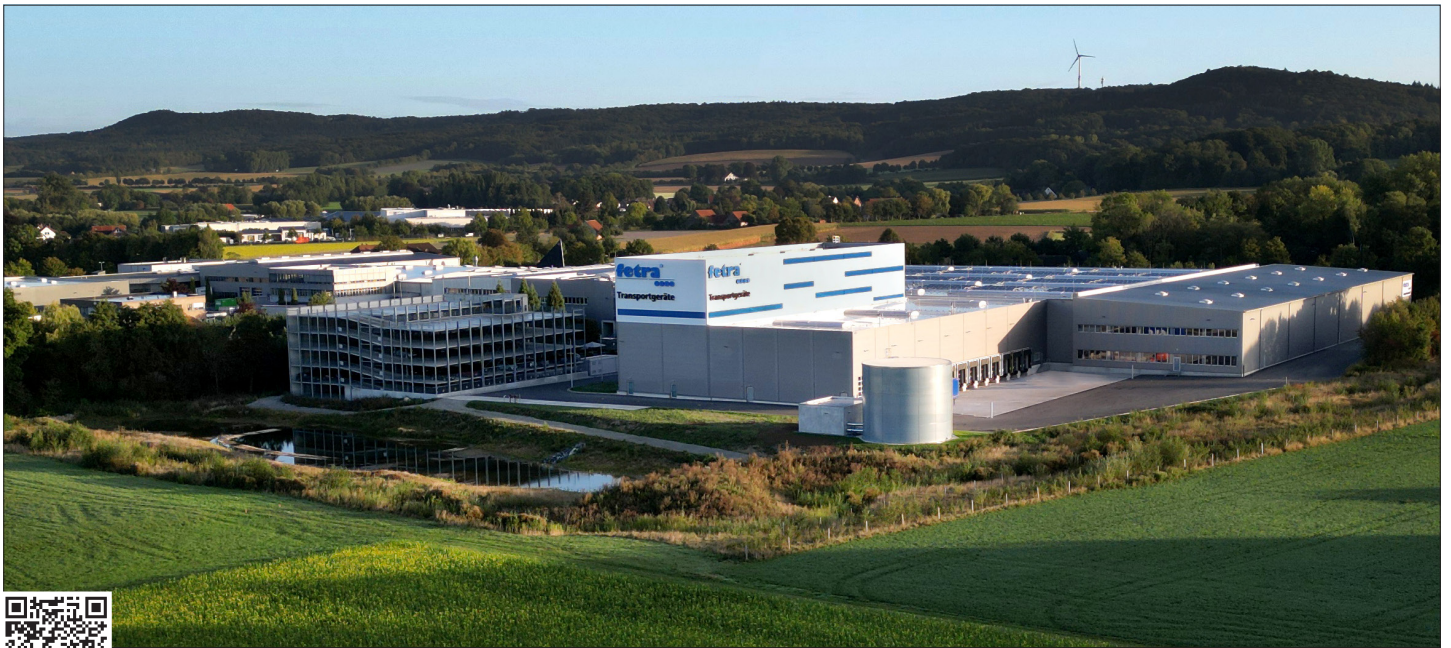

◀◀ Film de présentation de la société

### ► Qualité et fiabilité

fetra est une entreprise familiale avec son site de production en Allemagne. Cet enracinement et cette proximité nous permettent de maîtriser la construction d'appareils de manutention innovants avec une esthétique moderne. Notre large gamme de plus de 1000 articles est le reflet de dizaines d'années d'expérience et de savoir-faire mis au service de la fabrication de produits de qualité.

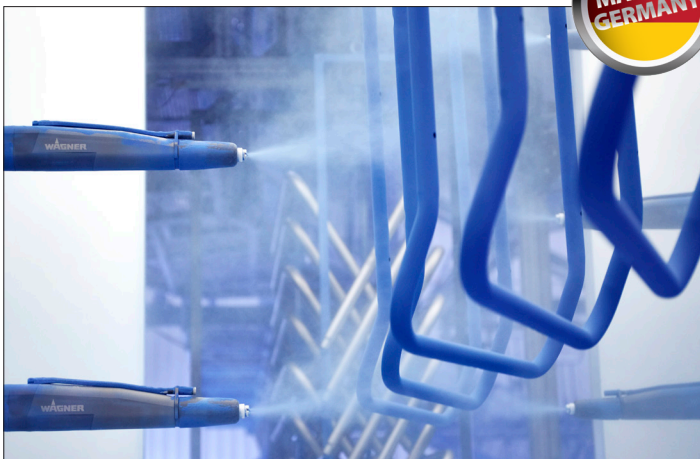

### ► La garantie d'une fabrication soignée

Nos chaînes de fabrication très modernes nous permettent de fabriquer très efficacement et avec la plus grande précision des équipements de manutention de grande qualité. Les surfaces préalablement grenillées reçoivent un revêtement époxy exempt de tout solvant. Cette procédure contraignante garantit un produit de longue durée avec une finition irréprochable. La plupart de nos produits sont garantis 10 ans.

### ► Service irréprochable et livraison rapide

Nos grandes capacités de stockage ainsi que notre logistique informatisée garantissent un suivi des colis ainsi qu'une livraison rapide.

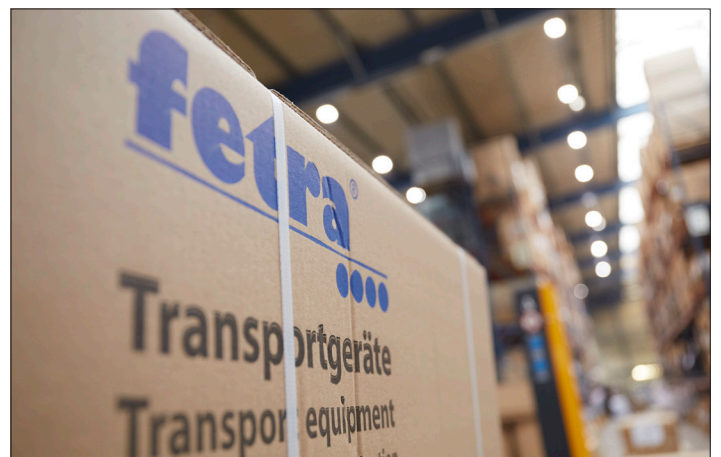

## › fetra en ligne

N'hésitez pas à consulter notre site internet, il contient de nombreuses informations et vidéos concernant nos produits: visuels, fiches techniques à télécharger. Nous sommes à votre écoute.

[www.fetra.fr](http://www.fetra.fr)

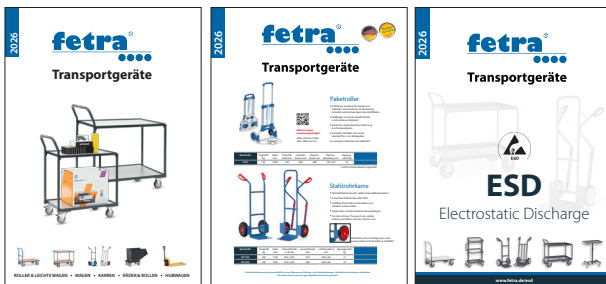

## › Portail de téléchargement

Notre portail vous donne accès à tous nos documents et brochures: catalogues, flyers à consulter ou à télécharger.

[www.fetra.fr/catalogue-interactif](http://www.fetra.fr/catalogue-interactif)



## › Médiathèque

De nombreuses vidéos en situation vous permettent de proposer la meilleure solution à vos clients.

[www.fetra.fr/mediatheque](http://www.fetra.fr/mediatheque)

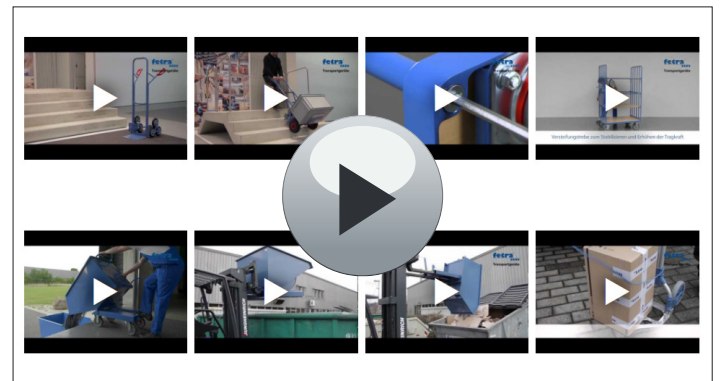

## › Familles de produits

Vous retrouverez toutes nos références répertoriées par famille.

[www.fetra.fr/familles-de-produits](http://www.fetra.fr/familles-de-produits)



## › Formations

A chaque problème de maintenance sa solution. Nous proposons des formations produits sur notre site à Colmar. N'hésitez pas à nous contacter.

[www.fetra.fr/formation](http://www.fetra.fr/formation)





Consulter la vidéo sur les inserts fetra >>>

## > Diversité et fonctionnalité

Un grand nombre de nos produits sont livrés en kit avec le système reconnu des inserts fetra. Les différents éléments sont emboîtés puis boulonnés. Ce système modulable permet d'améliorer, de modifier ou de compléter les équipements. Les inserts à double appui offrent une solidité comparable en tout point de vue aux constructions soudées !



## > Dimensions utiles

Longueur x largeur

Dimensions: 850 x 500 mm

Dimensions: 1.000 x 600 mm

Dimensions: 1.000 x 700 mm

Dimensions: 1.200 x 800 mm

## > Bandage TPE

Roues à bandage TPE avec moyeu à roulement à billes assurant un déplacement aisé. Peu de résistance au démarrage et à la rotation. Bandage non traçant, déplacement silencieux sur sols plats.

## > Construction

Profilé et tube d'acier soudés. Châssis élégant à angles arrondis.

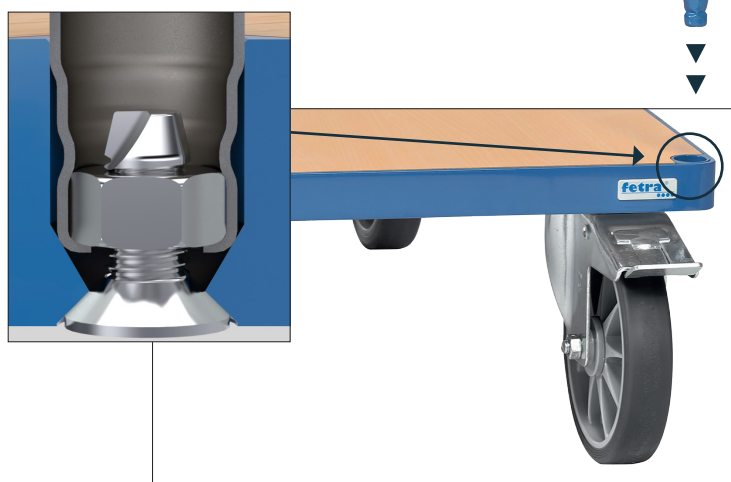

## » Revêtement par poudre époxy

Les surfaces de nos équipements sont préalablement grenillées. Cette procédure contraignante garantit une accroche du revêtement. La poudre époxy de qualité est exempte de tout solvant assure une résistance mécanique et chimique. Ce finish de qualité garantit un produit de longue durée avec une finition irréprochable.



## » Configurations

Différentes options



Tapis caoutchouc



Tôle acier avec rebord

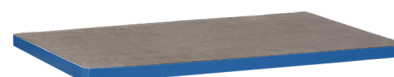

Contreplaqué hydrofuge



Tôle acier



PVC dur



Caissettes



MDF mélaminé

## » Accessoires

Protection d'angles  
Protection des roues  
Ecrivoire  
Corbeille métallique  
Poignée souple  
Frein de l'homme mort  
Dossier rabattable  
Moteur électrique  
Plateforme hydrofuge  
Plateforme en PVC dur  
Porte-lecteur  
Collecteur de déchets  
Porte-bouteilles  
Porte-rouleau de papier  
Timon et attache  
Bandage de différentes qualités  
et bien d'autres ...

## » Modules latéraux

Ridelles amovibles  
Ridelles en bois  
Ridelles en treillis métallique  
Dossier de poussée  
Barres  
et bien d'autres ...



## Les roues TPE fetra montées de série

Les roues à bandage TPE (Élastomère Thermoplastique) offrent de nombreux avantages sur sols plats. La résistance au déplacement est sensiblement réduite. Des charges importantes peuvent être déplacées silencieusement et confortablement avec peu d'effort. Les roues TPE fetra avec moyeu à roulement à billes de précision sont conformes au règlement EU 1272/2013.



- **Peu de résistance au déplacement et à la rotation.**
- **Déplacement silencieux sur sols plats.**
- **Bandage gris foncé, non salissant.**
- **Malgré sa couleur foncée, le bandage est non traçant.**
- **Moyeu étanche à roulement à billes, sans entretien.**
- **Conformes au Règlement (UE) 1272/2013 concernant les HAP.**
- **Équipées de pare-fils évite aux axes d'être bloqués par des fils ou tissus.**
- **Un design attrayant exclusif à fetra.**

(Protection du Design selon © EU 00134689.4-001/00134689.4-003)



## TOTALSTOP - LE SYSTEME DE BLOCAGE CENTRALISÉ FETRA

Innovant, confortable et ergonomique. Le système de freinage centralisé développé par fetra permet de bloquer et débloquer les freins par une simple pression du pied. En même temps que les roues, le système bloque la rotation. Les mouvements latéraux intempestifs sont ainsi évités. La pédale de blocage est bien en vue et peut être actionnée à tout moment. Les patins de freinage en caoutchouc peuvent être réglés et s'adaptent à tout type de bandage.



- **Innovation**  
Une simple pression du pied suffit à bloquer la rotation et le déplacement des 2 roues
- **Confort**  
La pédale est toujours visible et peut être actionnée quelque soit son positionnement
- **Ergonomie**  
La pédale est très facile à actionner en raison de sa facilité d'accès
- **Sécurité**  
Patins de freinage en caoutchouc, réglables avec une grande efficacité quelque soit le type de bandage des roues
- **Brevet Allemand EP 2743097**



Supplément voir page 191

Disponible pour tous nos équipements comportant le pictogramme TOTALSTOP.

## ➤ FIXSTOP - Le nouveau système fetra de blocage directionnel centralisé

FIXSTOP est un blocage directionnel centralisé fetra particulièrement pratique, monté à la place des 2 roues pivotantes à freins et des 2 fixes de série. La rotation des 2 roues peut être bloquée simultanément au pas de  $4 \times 90^\circ$  à l'aide d'une pression sur des pédales placées sous chaque grand côté. L'opérateur peut d'une simple pression du pied choisir entre la manoeuvrabilité d'un chariot avec 4 roues pivotantes ou le déplacement en ligne droite des chariots munis de 2 roues pivotantes et 2 roues fixes. Le mécanisme peut être actionné quelque soit la position du chariot.

**Option en supplément pour un set pour chariot muni de roues TPE à partir d'une largeur de 450 mm.**

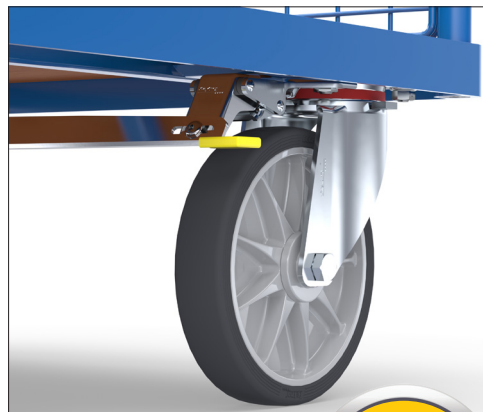

- **Blocage centralisé**  
Le FIXSTOP peut être actionné de chaque côté par simple pression du pied.
- **Fonctionnel**  
Système pouvant pivoter à  $360^\circ$  ou être fixe.
- **Innovant**  
Design attrayant
- **Brevet allemand 10 2016 110 300**



FIXSTOP non enclenché

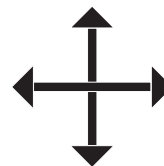

FIXSTOP enclenché

**Supplément voir page 192**

Disponible pour tous les chariots où le logo "FIXSTOP" apparaît



## ➤ Le blocage directionnel indépendant fetra

Système de blocage directionnel conventionnel de fetra à la place des 2 roues pivotantes et 2 fixes de série. La rotation peut être bloquée indépendamment au pas de  $4 \times 90^\circ$  par une pédale placée sur chaque grand côté. Un déplacement en ligne droite et latéral est garanti. Le mécanisme peut être actionné quelque soit la position du chariot.

**Option en supplément pour un set pour chariot muni de roues TPE.**

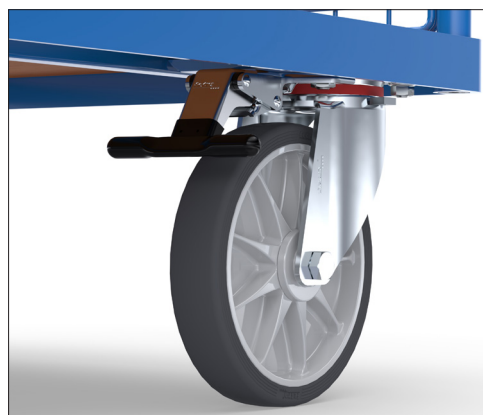

- **Blocage indépendant**  
Chaque roue peut être bloquée individuellement.
- **Fonctionnel**  
Système pouvant pivoter à  $360^\circ$  ou être fixe.
- **Positionnement de la pédale**  
La pédale peut être positionnée sous le petit côté modifiant le montage de la roue de  $180^\circ$ .
- **Brevet allemand 10 2016 110 300**



Pédale non enclenchée

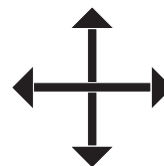

Pédale enclenchée

**Supplément voir page 192**



	Roue TPE	Roue en polyamide	Roue gonflable	Roue à bandage caoutchouc
Résistance au démarrage, au roulement et à la rotation	Très faible	Très faible	Moyenne	Faible
Bruit lors du déplacement	Faible sur sols plats	Très bruyant sur presque tous les sols	Faibles sur presque tous les sols	Faible sur presque tous les sols
Elasticité	Déplacement non amorti	Déplacement non amorti voire dur	Déplacement très amorti	Déplacement amorti
Aspect	Non salissant	Très salissant	Non salissant	Non salissant
Roulement	À billes	À rouleaux	À rouleaux	À rouleaux
Charge	Pour charges moyennes	Pour charges moyennes à lourdes	Pour charges faibles à moyennes	Pour charges moyennes
Non traçant	Non traçant	Non traçant	Non traçant en option	Non traçant en option
Qualité du sol	Pour sols plats	Pour sols plats	Pour sols plats et irréguliers	Pour sols plats et légèrement irréguliers
Utilisation	Solution économique, confortable et non traçant	Economique pour charges lourdes sans confort, résistant à de nombreux agents agressifs	Recommandée sur sols accidentés, idéale en extérieur	Solution économique et universelle pour charges moyennes
Coût	Configuration standard - sans supplément voir page 188	Supplément par rapport au standard voir page 192	Supplément par rapport au standard voir page 192	Non livrable en standard



	Conducteur d'électricité Roues à bandage TPE	Roue à bandage caoutchouc bleu-gris non traçant	Roue à bandage polyuréthane	Roue à bandage élastique
Résistance au démarrage, au roulement et à la rotation	Très faible	Faible	Très faible	Faible
Bruit lors du déplacement	Faible sur sols plats	Faible sur la plupart des sols	Faible sur tous types de sols	Très faible sur tous types de sols
Elasticité	Déplacement non amorti	Déplacement confortable	Déplacement confortable	Déplacement très confortable
Aspect	Non salissant	Très salissant	Salissant	Non salissant
Roulement	À billes de précision	À rouleaux	À billes	À billes
Charge	Pour charges moyennes	Pour charges moyennes	Pour charges lourdes	Pour charges lourdes
Non traçant	Non traçant	Non traçant	Non traçant	Non traçant
Qualité du sol	Pour sols plats	Pour sols plats à légèrement irréguliers	Pour sols plats à légèrement irréguliers	Pour sols plats et irréguliers
Utilisation	Solution économique, confortable et non traçant	Solution économique pour charges moyennes et recommandée sur sol sensible aux salissures	Bandage robuste de grande qualité pour charges lourdes résistant à de nombreux agents agressifs	Très confortable et élastique, conseillé pour le franchissement de seuils et rebords; longue durée de vie
Coût	Supplément par rapport au standard voir page 192	Voir page 189	Supplément par rapport au standard voir page 192	Supplément par rapport au standard voir page 192

## » Critères de sélection?

Il est indispensable de monter des roues de qualité sur les équipements de maintenance. fetra propose différentes qualités de bandage et roulements en fonction de la qualité des sols, de l'utilisation (en intérieur ou en extérieur) et des charges à transporter. Nous disposons également de roues spécifiques pour les chariots conducteurs d'électricité ou évoluant dans des milieux corrosifs ou avec agents agressifs.

Les chariots fetra sont équipés de série de 2 roues fixes et 2 roues pivotantes à bandage TPE, moyeu à roulement à billes central.

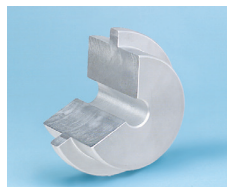

### Moyeu lisse

Type de moyeu simple, économique et insensible. Résistant à la corrosion, idéal en milieu humide. En utilisation normale il est sans entretien. Pour équipements se déplaçant à faible vitesse et d'un emploi non intensif.

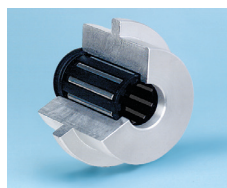

### Moyeu à roulement à rouleaux

Moyeu robuste et de longue durée, peu de friction, lubrifié avec des graisses longue durée et sous condition d'utilisation normale, sans entretien. Le plus communément utilisé pour les équipements de maintenance.

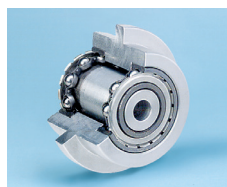

### Moyeu à roulement à billes

Moyeu très robuste et précis, insensible, pas de friction, lubrifié avec des graisses longue durée et sous condition d'utilisation normale, sans entretien. Préconisé pour des charges importantes et vitesse élevée.

# LA GAMME EN GRIS

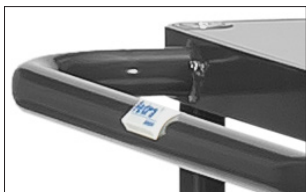
**Coloris:**

Les équipements fetra dans cette couleur s'intègrent parfaitement aux milieux de travail modernes. Le revêtement par poudre époxy gris RAL 7016 est sobre et intemporel.

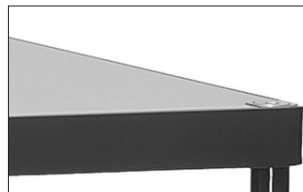
**Revêtement:**

Les plateaux en gris clair sont non salissants et se marient parfaitement avec les roues innovantes TPE de fetra.

**Roues TPE:**

Les roues à bandage TPE innovantes au design fetra, avec moyeu à roulement à billes, sont non traçantes et confortables avec peu de résistance au déplacement.





### Rouleurs et chariots pliables

En tube d'acier revêtement époxy gris anthracite RAL 7016, plateforme en bois gris moyen, poignée amovible.

2 roues pivotantes et 2 roues fixes à bandage TPE, moyeu à roulement à billes central.

Freins sur roues pivotantes.

#### 1161-7016\*

Plateau en MDF mélaminé surface gris moyen.

Roues TPE 125 x 32 mm.

#### 1164-7016

Comme 1161-7016, avec 2 plateaux. Charge plateau du haut 100 kg.

#### 1132-7016 | 1154-7016

Dossier de poussée rabattable sur plateforme.

Hauteur de chargement avec roues de Ø 125 mm: 205 mm  
roues de Ø 160 mm: 230 mm

#### 1200-7016 | 1202-7016

Hauteur de chargement avec roues de Ø 125 mm: 206 mm

### Chariots multifonctions 2500-7016 – 2503-7016

Tube d'acier revêtement époxy RAL 7016. Plateforme en MDF mélaminé surface gris moyen.

2 roues pivotantes et 2 roues fixes à bandage TPE 160 x 40 mm ou 200 x 40 mm, moyeu à roulement à billes central.

Roues gonflables 220 x 70 mm avec supplément, moyeu à roulement à rouleaux.

Freins sur roues pivotantes.

Hauteur de plateau pour roues:

TPE Ø 160 = 228 mm

TPE Ø 200 = 270 mm

Gonflables Ø 220 = 285 mm

\*Ne peuvent être équipés du TOTALSTOP.



1161-7016\*



1164-7016



1132-7016 | 1154-7016



1200-7016 | 1202-7016



2500-7016 – 2503-7016

	Article N°	Charge kg	Ø roues mm	Dimensions utiles L x l mm	Dimensions extérieures L x l x H mm	Poids kg	
Chariots à col de cygne	1161-7016*	250	125	600 x 500	890 x 500 x 860	12	
	1164-7016	250	125	600 x 450	860 x 450 x 875	19	
Chariots pliables	1132-7016	250	125	720 x 450	815 x 470 x 930	16	
	1154-7016	250	160	900 x 600	995 x 620 x 965	25	
Chariots de magasin	1200-7016	300	125	850 x 450	1100 x 450 x 910	15	
	1202-7016	300	125	1000 x 600	1250 x 600 x 910	19	
Chariots à dossier de poussée	2500-7016	500	160	850 x 500	975 x 509 x 948	23	
	2501-7016	600	200	1000 x 600	1125 x 609 x 990	27	
	2502-7016	600	200	1000 x 700	1125 x 709 x 990	30	
	2503-7016	600	200	1200 x 800	1325 x 809 x 990	35	



2740-7016 | 2742-7016



2750-7016 | 2752-7016



4820-7016 | 4822-7016



4830-7016 | 4832-7016



Porte-tablette  
Détails voir page 193.



Support porte-lecteur  
de codes  
Détails voir page 193.



**Servantes**

2740-7016 | 2742-7016  
2750-7016 | 2752-7016

Ensemble mécano-soudé et assemblé selon le principe des « inserts fetra ». Revêtement époxy gris anthracite RAL 7016, plateaux en MDF mélaminé surface gris moyen encastrés dans les cornières, rebords 12 mm.

2 roues pivotantes et 2 roues fixes à bandage TPE, moyeu à roulement à billes central. Freins sur roues pivotantes.

Charge plateau haut et médian 120 kg.

**Chariots tôleés**

4820-7016 | 4822-7016  
4830-7016 | 4832-7016

Chariots en acier, plateaux étanches, hauteur des rebords 40 mm. Revêtement époxy gris anthracite RAL 7016.

2 roues pivotantes et 2 roues fixes à bandage TPE, moyeu à roulement à billes central.

Freins sur roues pivotantes.

Charge plateau haut et médian 200 kg.

	Article N°	Charge kg	Ø roues mm	Dimensions utiles L x l mm	Dimensions extérieures L x l x H mm	Hauteurs des plateaux mm	Poids kg
<b>Servantes 300 kg</b>	2740-7016	300	125	850 x 500	986 x 511 x 1039	200, 820	28
	2742-7016	300	125	1000 x 600	1136 x 611 x 1039	200, 820	36
	2750-7016	300	125	850 x 500	986 x 511 x 1039	200, 510, 820	35
	2752-7016	300	125	1000 x 600	1136 x 611 x 1039	200, 510, 820	49
<b>Chariots tôleés à plateaux étanches</b>	4820-7016	400	160	850 x 500	1021 x 500 x 870	207, 829	33
	4822-7016	400	200	1000 x 700	1171 x 700 x 910	248, 870	47
	4830-7016	400	160	850 x 500	1021 x 500 x 870	207, 519, 829	46
	4832-7016	400	200	1000 x 700	1171 x 700 x 910	248, 560, 870	61

Accessoires  
pages 191-193



## Servantes multifonctions Système modulaire

Ensemble mécano-soudé et assemblé selon le principe des « inserts fetra ». Revêtement époxy gris anthracite RAL 7016, plateaux en MDF mélaminé surface gris moyen.

2 roues pivotantes et 2 roues fixes à bandage TPE 160 x 40 ou 200 x 40 mm, moyeu à roulement à billes central.

Freins sur roues pivotantes.

Charge plateau du haut 200 kg.



2496-7016 | 2497-7016



2416-7016 | 2417-7016

### 2496-7016 | 2497-7016

Plateau carré.

2 plateaux.

### 2416-7016 | 2417-7016

comme 2496-7016 avec 3 plateaux. Charge plateau du haut et médian 200 kg.

### 2400-7016 – 2403-7016

Plateaux rectangulaires en 4 dimensions.



2400-7016 – 2403-7016

	Article N°	Charge kg	Ø roues mm	Dimensions utiles L x l mm	Dimensions extérieures L x l x H mm	Hauteurs des plateaux mm	Poids kg	
Servantes	2496-7016	500	160	600 x 600	737 x 609 x 860	228, 860	32	
	2497-7016	600	200	700 x 700	837 x 709 x 900	270, 900	38	
	2416-7016	500	160	600 x 600	737 x 609 x 860	228, 544, 860	44	
	2417-7016	600	200	700 x 700	837 x 709 x 900	270, 585, 900	51	
	2400-7016	500	160	850 x 500	1047 x 509 x 860	228, 860	36	
	2401-7016	600	200	1000 x 600	1197 x 609 x 900	270, 900	44	
	2402-7016	600	200	1000 x 700	1197 x 709 x 900	270, 900	49	
	2403-7016	600	200	1200 x 800	1397 x 809 x 900	270, 900	58	



12497-7016



12402-7016 – 12406-7016



En situation

### Chariots multifonctions charges lourdes

Les chariots multifonctions sont spécialement conçus pour le transport de charges lourdes. Les roues à bandage élastique de grande qualité avec moyeu à roulement à billes, permettent un déplacement sûr et aisé. Construction en tube et profilé d'acier mécano-soudés, revêtement époxy gris anthracite RAL 7016. Plateforme en aggloméré antidérapant plastifié et hydrofuge. 2 roues pivotantes et 2 roues fixes à bandage caoutchouc élastique 200 x 50 mm, bleu-gris, non traçant. Moyeu à roulement à billes.

#### 12497-7016

Plateau carré 700 x 700 mm.  
**2 plateaux.**  
Charge maximum plateau du haut 500 kg.

#### 12402-7016 – 12406-7016

Plateaux rectangulaires en 4 dimensions.  
Charge maximum plateau du haut: 500 kg.

	Article N°	Charge kg	Ø roues mm	Dimensions utiles L x l mm	Dimensions extérieures L x l x H mm	Hauteurs des plateaux mm	Poids kg
Chariots à plateaux	12497-7016	1200	200	700 x 700	910 x 700 x 925	283, 925	54
	12402-7016	1200	200	1000 x 700	1210 x 700 x 925	283, 925	67
	12403-7016	1200	200	1200 x 800	1410 x 800 x 925	283, 925	77
	12405-7016	1200	200	1600 x 800	1810 x 800 x 925	283, 925	100
	12406-7016	1200	200	2000 x 800	2210 x 800 x 925	283, 925	156



### Servantes d'atelier

Construction en tôle d'acier.  
Plan de travail en MDF mélaminé renforcé de 20 mm.

2 roues pivotantes et 2 roues fixes à bandage TPE 160 x 40 mm, moyeu à roulement à billes central. Freins sur roues pivotantes.

Revêtement époxy: portes et tiroirs gris anthracite RAL 7016, armature grise RAL 7035.

Afin de réduire le plus possible les dommages liés au transport, le plan de travail et les roues ne sont pas montés. Montage facile.

Charge par plateau placard: 80 kg

#### 2450-7016

Avec 1 placard, 1 plateau fixe et 2 amovibles et tiroirs sur glissières à billes, ouverture 4/5, verrouillage par serrure centrale.

6 tiroirs avec H x P x l:  
95 x 280 x 470 mm

Charge par tiroir: 35 kg

#### 2452-7016

Avec 1 placard, 1 plateau fixe et 2 amovibles et tiroirs sur glissières à billes, ouverture 4/5, verrouillage par serrure centrale.

4 tiroirs avec H x P x L:  
1 de 105 x 280 x 470 mm  
2 de 160 x 280 x 470 mm  
1 de 210 x 280 x 470 mm

Charge par tiroir: 35 kg

#### 2456-7016

Placard à 2 portes sans cloison de séparation avec 2 plateaux amovibles. Verrouillage par serrure centrale ouverture 120°.

Largeur utile: 873 mm  
Profondeur utile: 465 mm  
Ouverture: 784 mm

#### 12450-7016 |

#### 12452-7016 |

#### 12456-7016

Plan de travail avec rebords.  
Hauteur 80 mm, en tôle avec revêtement époxy.



2450-7016



12450-7016



2452-7016



12452-7016



2456-7016



12456-7016



#### Division de tiroir

En tôle zinguée, emboîtable 1 division dans la longueur et 4 dans la largeur.

	Article N°	Charge kg	Ø roues mm	Dimensions utiles L x l mm	Dimensions extérieures L x l x H mm	Poids kg
Servantes d'atelier	2450-7016	400	160	985 x 590	1080 x 590 x 915	66
	2452-7016	400	160	985 x 590	1080 x 590 x 915	62
	2456-7016	400	160	985 x 590	1080 x 590 x 915	48
Servantes d'atelier avec rebord en tôle d'acier	12450-7016	400	160	985 x 590	1080 x 590 x 995	71
	12452-7016	400	160	985 x 590	1080 x 590 x 995	67
	12456-7016	400	160	985 x 590	1080 x 590 x 995	53
Division de tiroir	2146	-	-	-	-	-



22801-7016

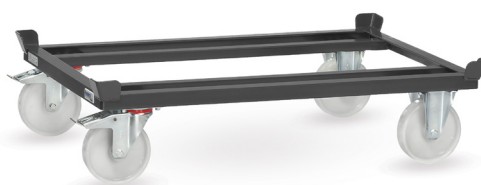

22881-7016



22851-7016



22811-7016



23891-7016 | 23892-7016\*



23990



23991

Supplément pour 1 roue pivotante avec blocage directionnel au lieu d'une roue pivotante sans frein.

Blocage de 4 x 90°, permet un déplacement aisé en ligne droite et frontal. Levier de blocage fixe sous le châssis ne dépasse pas, à actionner sur le grand côté et très accessible quelque soit la position du rouleur.

Brevet Européen 10 2016 110 300.4

Equipement spécial pour 23891-7016 et 23892-7016.

Supplément pour 2 roues pivotantes à levier fixe à la place des roues pivotantes habituelles levier de freinage solidaire de la roue pivotante.

Levier fixe sous le châssis sous le grand côté ne dépasse pas. Très accessible quelque soit la position du rouleur. La garde au sol s'élève à 237 mm, hauteur totale 282 mm.

Equipement spécial pour 23891-7016 et 23892-7016.

## Rouleurs de palettes

Pour palettes bois et grillagées. Construction en profilé d'acier mécano-soudé, avec 4 butées pour bloquer les palettes, revêtement époxy gris anthracite RAL 7016. 2 roues pivotantes et 2 roues fixes, freins sur roues pivotantes.

### 22801-7016

Charge 750 kg

Roues à bandage TPE (Élastomère thermoplastique) 200 x 40 mm, moyeu à roulement à billes de précision. Déplacement peu bruyant sur sols plats, bandage non traçant.

### 22881-7016

Charge 1050 kg

Roues en polyamide 200 x 50 mm, moyeu à roulement à rouleaux, roulement aisé et non traçant, roues résistantes aux agents corrosifs. Roulement bruyant.

### 22851-7016

Charge 1200 kg

Roues à bandage en polyuréthane, moyeu à roulement à billes.

Très faible résistance au démarrage, déplacement amorti, peu bruyant.

### 22811-7016

Charge 1200 kg

Bandage caoutchouc élastique, 200 x 50 mm, bleu gris non traçant, moyeu à roulement à billes. Peu de résistance au déplacement. Roulement élastique, sans bruit.

## Rouleurs de palettes pour embarquement sur train logistique

### 23891-7016

### 23892-7016

Charge 1050 kg

Prévus pour embarquement sur trains logistiques courants.

Construction robuste en profilé soudé avec 4 butées de centrage, revêtement époxy gris anthracite RAL 7016.

Roues pivotantes en polyamide blanc 200 x 50 mm, 1 roue conductrice d'électricité avec corps en polypropylène noir. Moyeu à roulement à billes de précision.

Garde au sol: 235 mm

\*Ne peuvent être équipés du TOTALSTOP

	Article N°	Charge kg	Dimensions utiles L x l mm	Pour palettes de mm	Dimensions extérieures L x l x H mm	Hauteur mm	Poids kg	
Rouleurs de palettes	22801-7016	750	1210 x 810	1200 x 800	1255 x 855 x 329	282	34	
	22881-7016	1050	1210 x 810	1200 x 800	1255 x 855 x 329	282	33	
	22851-7016	1200	1210 x 810	1200 x 800	1255 x 855 x 329	282	38	
	22811-7016	1200	1210 x 810	1200 x 800	1255 x 855 x 329	282	35	
Rouleurs de palettes pour embarquement sur train	23891-7016	1050	1210 x 810	1200 x 800	1255 x 855 x 327	280	34	
	23892-7016	1050	1210 x 1010	1200 x 1000	1255 x 1055 x 327	280	35	
	23990	1 roue pivotante avec blocage directionnel						
	23991	2 roues piv.à levier fixe à la place des roues piv. habituelles						

### Support amovible pour rouleurs de palettes

22921-7016

Support amovible pour rouleurs de palettes. Permet de positionner les palettes Euro ou grillagées à une hauteur ergonomique.

Construction mécano-soudée, avec butées pour bloquer les palettes et manchons recevant les tubes de mise à hauteur qui sont fixés au rouleur par des pattes d'attache. Revêtement époxy gris RAL 7016.

Les supports amovibles peuvent être fixés au rouleur au moyen d'un système de vissage sur pattes très solide (fourni à la livraison).

### Dossier de poussée amovible

22892-7016

Pour les rouleurs à partir d'une largeur de 800 mm. Permet un déplacement confortable et aisé des rouleurs à vide ou chargés. Construction très solide en tube d'acier munie de puissants crochets. Poignée recouverte d'un revêtement plastique souple. Muni de 2 galets qui permettent de le déplacer aisément lorsqu'il n'est pas accroché au rouleur.

Modèle breveté

20 2014 010 367



22921-7016



22892-7016



En situation

Article N°	Charge kg	Dimensions utiles L x l mm	Pour palettes de mm	Hauteur mm		Poids kg
				sans rouleur de palettes	avec rouleur de palettes	
22921-7016	1200	1210 x 810	1200 x 800	370	652	19
22892-7016			Dossier de poussée amovible			7,5



3270-7016



13580-7016



13540-7016



135400-7016



1384-7016

### Pupitre d'atelier

#### 3270-7016

Pour bacs en plastique, corbeilles en treillis, etc. Réglable en hauteur et déplaçable.

Construction en profilé et tube d'acier avec plateau en tôle, revêtement époxy Gris anthracite RAL 7016.

4 roues pivotantes à bandage TPE, moyeu à palier lisse. 2 roues avec freins. Plateau en tôle d'acier avec rebord de 20 mm. Non inclinable.

Hauteur réglable au pas de 25 mm. Blocage assuré par doigt d'indexage.

Hauteur réglable de 720 à 995 mm

### Rouleurs de bacs

Pour bacs norme Euro 600 x 400 mm, revêtement époxy Gris anthracite RAL 7016.

4 roues pivotantes à bandage TPE, moyeu à roulement à billes central. 2 roues avec freins.

Livré démonté.

#### 13580-7016

Construction en profilé, armature ouverte.

#### 13540-7016

Rouleurs à plateaux avec 2 étagères en MDF mélaminé avec rebord de 15 mm de haut. Distance entre les plateaux 400 mm.

Hauteur chargement: 194/623 mm.

Charge plateau du haut 100 kg.

#### 135400-7016

Comme 13540-7016 avec dossier de poussée. Hauteur chargement: 194/623 mm.

#### 1384-7016

Ensemble mécano-soudé et vissé. Plateaux amovibles dans supports réglables au pas de 100 mm, inclinaison de 15° et 30°.

Hauteur plateaux: 311, 611, 911, 1211, 1511 mm

Charge par plateau 80 kg.

Avec 5 plateaux en MDF mélaminé, rebords de 13 mm de haut.

	Article N°	Charge kg	Ø roues mm	Dimensions utiles L x l mm	Dimensions extérieures L x l x H mm	Poids kg
Pupitres d'atelier	3270-7016	150	75	605 x 405	605 x 405 x 995	17
Rouleurs de bacs	13580-7016	250	125	605 x 408	605 x 405 x 209	9
	13540-7016	250	125	605 x 408	677 x 414 x 638	17
	135400-7016	250	125	605 x 408	747 x 414 x 970	18
Servante	1384-7016	400	160	1240 x 610	1372 x 685 x 1686	109

Bacs plastiques voir page 98



## Chariots à plateaux | fermés

### Système modulaire

Ensemble mécano-soudé et assemblé selon le principe des «inserts fetra», revêtement époxy gris anthracite RAL 7016. Plateaux amovibles réglables au pas de 100 mm.

Charge par plateau 90 kg.

2 roues pivotantes et 2 roues fixes à bandage TPE 200 x 40 mm, moyeu à roulement à billes central. Freins sur roues pivotantes.



8301-7016 – 8303-7016

## Chariots hauts à plateaux 8301-7016 - 8303-7016

Construction en Kit selon les «inserts fetra»

1 plateau fixe en MDF et 3 amovibles en bois multicouches mélaminés, surface grise.

Plateaux supplémentaires

Dimensions mm	Article N°.
1000 x 600	E8101ETAW-7016
1000 x 700	E8102ETAW-7016
1200 x 800	E8103ETAW-7016

## Barres transversales

Pour renforcer les chariots à plateaux.

Avec brides pour fixation avec vis à deux points.

150 kg au lieu de 90 kg. La charge du plateau se trouvant au-dessus des supports est de 150 kg.

Pour augmenter la charge des autres plateaux, veuillez commander les barres concernées.

Barres transversales - livraison par paire- pour 1 plateau.

Dimensions mm	Article N°.
1000 x 600	E8101VK-7016
1000 x 700	E8102VK-7016
1200 x 800	E8103VK-7016

## Chariots fermés

### 5392-7016 | 5393-7016

Livré avec 4 plateaux amovibles.

En treillis métallique 40 x 40 x 4 mm soudé, revêtement époxy gris RAL 7016.

TOTALSTOP – Le système de blocage centralisé sur roues pivotantes.



5392-7016 – 5393-7016



Barres transversales pour le renforcement des chariots à plateaux.



Verrouillage par serrure à cylindre, 2 points.



## TOTALSTOP – Le système de blocage centralisé fetra

Une simple pression du pied suffit à bloquer à la fois la rotation et le déplacement des roues. La pédale restant toujours visible.

Équipé de série sur tous les chariots fermés.



	Article N°	Charge kg	Dimensions utiles L x l mm	Dimensions extérieures L x l x H mm	Hauteur étagères mm	Poids kg
Chariots à plateaux	8301-7016	600	1000 x 600	1169 x 609 x 1800	269, 669, 1069, 1469	64
	8302-7016	600	1000 x 700	1169 x 709 x 1800	269, 669, 1069, 1469	69
	8303-7016	600	1200 x 800	1369 x 809 x 1800	269, 669, 1069, 1469	86
Chariots fermés 750 kg	5392-7016	750	1000 x 680	1170 x 745 x 1792	292, 582, 882, 1182, 1482	144
	5393-7016	750	1200 x 780	1370 x 845 x 1792	292, 582, 882, 1182, 1482	175
Plateaux supplémentaires	1325-7016			pour Chariots fermés 5392-7016		
	1926-7016			pour Chariots fermés 5393-7016		

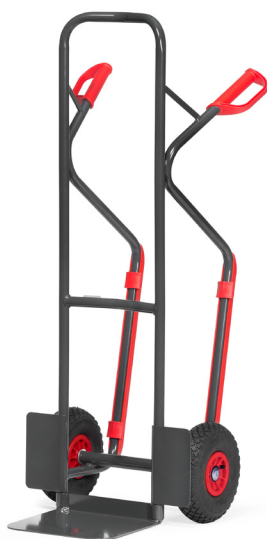

B1330L-7016

**Diabla en tube d'acier  
B1330L-7016**

Diabla en tube d'acier pratique et ergonomique, construction mécano-soudée, revêtement époxy gris RAL 7016, avec poignées de sécurité en plastique dur. Bavette en tôle d'acier à boulonner et de ce fait remplaçable. Roues gonflables sur jantes en plastique, moyeu à roulement à rouleaux. Tablier cintré permettant d'embarquer les éléments ronds tels que rouleaux, bidons, etc. Avec patins en plastiques amovibles.

Livré démonté.

Modèle breveté  
20 2004 010 071.1

	Article N°	Charge kg	Hauteur mm	Prof. bavette mm	Largeur bavette mm	Largeur totale mm	Roues gonflables mm	Poids kg
Diabla	B1330L-7016	300	1300	250	320	580	260 x 85	15

Vous pouvez retrouver nos autres équipements en gris dans les pages suivantes:

▶ Servantes



Page 27

▶ Chariots bennes



Page 142-143

▶ Appareils hydrauliques



Page 176, 179-181

▶ Coins roulants



Page 185

# CHARIOTS A COL DE CYGNE

## Col de cygne:

Se déplace aisément d'une seule main. Pour des charges jusqu'à 250 kg.



## Revêtement:

Plateau au choix en bois ou en tôle d'acier.



## Roues TPE:

Les roues à bandage TPE innovantes au design fetra, avec moyeu à roulement à billes, sont non traçantes et confortables avec peu de résistance au déplacement.



## Utilisation:

Léger et facile à déplacer, dans des allées étroites, idéal pour caisses et bacs.

## Chariots à col de cygne

Chariots en tube d'acier, revêtement époxy bleu RAL 5007. Plateforme en tube d'acier, en tôle d'acier ou bois, poignée amovible, 1 ou 2 roues pivotantes et 2 fixes avec roues à bandage TPE, moyeu à roulement à billes central de précision. Freins sur roues pivotantes.

### 1158\* | 1161\*

Plateaux en MDF mélaminé surface effet hêtre.

### 2167\*

sans plateau bois, avec 1 bac plastique amovible 600 x 400 x 220mm. Construction en profilé d'acier 610 x 410 mm. Col de cygne en tube d'acier boulonné, revêtement époxy bleu RAL 5007.

### 1163\*

Plateforme en tôle d'acier soudée, épaisseur 2 mm.

### 1164

Comme 1161, avec 2 plateaux. Charge plateau du haut 100 kg.

### 1197

Comme 1164 avec 2 plateaux. Charge plateau du haut 100 kg.

\*Ne peuvent être équipés du TOTALSTOP.



1158\*



2167\*



1161\*



1163\*



1164



1197

	Article N°	Charge kg	Dimensions utiles L x l mm	Dimensions extérieures mm L x l x H	Hauteur plateaux mm	Poids kg
Chariots à col de cygne	1158*	200	600 x 450	860 x 450 x 860	195	10
	2167*	250	610 x 410	890 x 410 x 860	209	13
	1161*	250	600 x 500	890 x 500 x 860	195	12
	1163*	250	600 x 500	890 x 500 x 860	195	14
	1164	250	600 x 450	860 x 450 x 875	195, 770	19
	1197	250	600 x 450	860 x 450 x 875	195, 770	21

### Plateaux roulants | rouleur

en profilé d'acier mécano-soudé, revêtement époxy bleu RAL 5007, 4 roues pivotantes, roues à bandage TPE 125 x 32 mm, moyeu à roulement à billes central.

2 roues avec freins.

#### 1165

avec armature ouverte.



1165

#### 1166 | 1169 | 1170

avec plateau bois.



1166 | 1169 | 1170

#### 2166 | 2173 | 2174

avec plateau bois recouvert de caoutchouc antidérapant.



2166 | 2173 | 2174

#### 1167

avec tôle larmée.

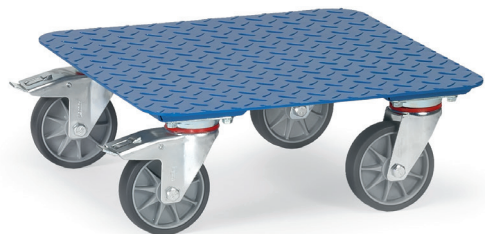

1167

#### 1187

Tôle larmée en aluminium avec poignée intégrée.

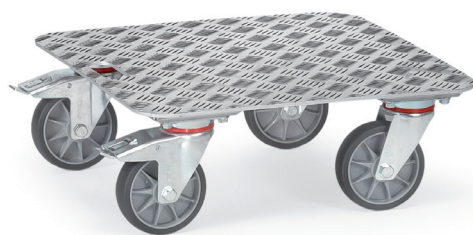

1187

#### 1168

avec support pour éléments ronds.



1168

	Article N°	Charge kg	Ø roues mm	Dimensions utiles L x l mm	Dimensions extérieures L x l x H mm	Hauteur plateaux mm	Poids kg
Plateaux roulants	1165	400	125	500 x 500	500 x 500 x 183	183	11
	1166	400	125	500 x 500	500 x 500 x 199	199	13
	1169	400	125	600 x 600	600 x 600 x 199	199	16
	1170	400	125	700 x 700	700 x 700 x 199	199	19
	2166	400	125	500 x 500	500 x 500 x 201	201	14
	2173	400	125	600 x 600	600 x 600 x 201	201	17
	2174	400	125	700 x 700	700 x 700 x 201	201	20
	1167	400	125	500 x 500	500 x 500 x 185	185	14,5
	1187	250	125	500 x 500	500 x 500 x 184	184	9
Rouleurs	1168	400	125	500 x 500	500 x 500 x 288	288	13

# CHARIOTS DE MAGASIN



**Confortable et léger:**  
Charge jusqu'à 400 kg

**Roues TPE:**

Les roues à bandage TPE innovantes dans le design fetra, peu de résistance au déplacement et confortables avec moyeu à roulement à billes.



**Un large éventail:**

Des chariots maniables pour un transport confortable de petites charges.



### Chariots de magasin

1200 | 1202 | 1203  
2100 | 2102

Ensemble mécano-soudé et assemblé selon le principe des «inserts fetra», revêtement époxy bleu RAL 5007. Plateforme en MDF mélaminé surface effet hêtre. 2 roues pivotantes et 2 roues fixes à bandage TPE, moyeu à roulement à billes central.

Freins sur roues pivotantes.

Hauteur de chargement avec roues de Ø 125 mm: 206 mm  
roues de Ø 160 mm: 233 mm



1200 | 1202 | 1203



2100 | 2102

### Chariots à plateaux

Ensemble mécano-soudé et assemblé selon le principe des «inserts fetra». Etagère du haut amovible. Livré démonté. Structure en tube d'acier. Revêtement époxy bleu RAL 5007. Plateforme en MDF mélaminé surface effet hêtre, 2 roues pivotantes et 2 roues fixes à bandage TPE, moyeu à roulement à billes central.

Freins sur roues pivotantes.



2600 | 2602



2610 | 2612

### 2600 | 2602

Etagère du haut boulonnée.

Hauteur des étagères:  
233/736 mm

Charge étagère du haut 120 kg.

### 2610 | 2612

Comme ci-dessus mais avec 3 étagères.

Hauteur des étagères:  
233/485/736 mm

Charge étagère du haut et milieu 120 kg.

	Article N°	Charge kg	Ø roues mm	Dimensions utiles L x l mm	Dimensions extérieures L x l x H mm	Poids kg
Chariots de magasin	1200	300	125	850 x 450	1100 x 450 x 910	15
	1202	300	125	1000 x 600	1250 x 600 x 910	19
	1203	300	125	1000 x 700	1250 x 700 x 910	20
	2100	400	160	850 x 500	1030 x 505 x 953	21
	2102	400	160	1000 x 700	1180 x 705 x 953	29
Chariots à plateaux	2600	400	160	850 x 500	970 x 505 x 968	29
	2602	400	160	1000 x 700	1120 x 705 x 968	41
	2610	400	160	850 x 500	970 x 505 x 968	36
	2612	400	160	1000 x 700	1120 x 705 x 968	51



2240-7016\*



2241-7016\*



En situation



1600 | 1602



1800 | 1802

### Servantes compactes „Basic“

2240-7016 | 2241-7016

Servante très compacte et maniable, idéale pour une utilisation flexible au bureau, en entrepôt ou en atelier. Réduite à l'essentiel, elle séduit par la qualité éprouvée fetra et offre un rapport qualité-prix optimal.

Structure robuste en acier soudé et revêtement époxy gris anthracite RAL 7016.

Plateaux en MDF mélaminé surface gris moyen, encastrés dans un cadre en acier avec rebord de 12 mm. 2 roues pivotantes avec frein et 2 roues fixes, bandage TPE, moyeu lisse.

Charge plateau supérieur 80 kg. Livré démonté, montage simple et rapide.

Supplément 4 roues pivotantes Article N° 1288-100

\* Ne peuvent être équipés du TOTALSTOP.

### Chariots à plateaux

Ensemble mécano-soudé et assemblé selon le principe des «inserts fetra». Étagère du haut amovible. Livré démonté.

Structure en tube d'acier. Revêtement époxy bleu RAL 5007. Plateaux en bois mélaminé surface effet hêtre, 2 roues pivotantes et 2 roues fixes à bandage TPE, moyeu à roulement à billes central.

Freins sur roues pivotantes.

1600 | 1602

Hauteur étagères: 209/826 mm  
Charge étagère du haut 80 kg.

1800 | 1802

Comme ci-dessus mais avec 3 étagères.

Hauteur étagères: 209/515/826 mm

Charge étagère du haut et milieu 80 kg.

	Article N°	Charge kg	Ø roues mm	Dimensions utiles L x l mm	Dimensions extérieures L x l x H mm	Poids kg
Servantes compactes „Basic“	2240-7016	200	100	740 x 480	873 x 480 x 1011	20
	2241-7016	200	100	910 x 610	1043 x 610 x 1011	26
	1288-100	Supplément pour 4 roues pivotantes seulement pour 2240-7016   2241-7016				
Chariots à plateaux	1600	300	125	850 x 500	1030 x 500 x 1020	25
	1602	300	125	1000 x 600	1180 x 600 x 1020	32
	1800	300	125	850 x 500	1030 x 500 x 1020	31
	1802	300	125	1000 x 600	1180 x 600 x 1020	41

Accessoires pages 191-193

### Chariot à plateforme aluminium 3120

Avec dossier de poussée rabattable en tube, plateforme avec rebord et surface antidérapante. Angles arrondis. Système de rabattage très solide. 2 roues fixes et 2 pivotantes, à bandage TPE. Moyeu à roulement palier lisse.

Livré démonté.



3120



3100 | 3101

### Chariots entièrement en acier 3100 | 3101

Plateforme en tôle d'acier, peinture époxy bleu RAL 5007, avec revêtement antidérapant et bande de protection sur le périmètre. Dossier de poussée rabattable en tube, revêtement époxy, système de rabattage en acier chromé. 2 roues fixes et 2 pivotantes, bandage caoutchouc.

Livré démonté.



3112



3113

### 3112 | 3113

Chariots à 2 ou 3 plateaux, dossier de poussée fixe en tube chromé,

Hauteur étagères:

3112 = 140 et 655 mm

3113 = 140, 390, 655 mm

Charge étagère du haut et milieu 60 kg.

### Chariots à plateaux plastiques

Plateforme et plateaux en plastique injecté avec surface antidérapante. Couleur bleue. Dossier de poussée chromé.

2 roues fixes et 2 pivotantes, bandage caoutchouc.

Livré démonté.



3130



3132

### 3130

Dossier de poussée rabattable par pression sur barre horizontale, chromée.

### 3132

Chariot à 2 plateaux. Dossier de poussée vertical, chromé.

Hauteur étagères:

185 et 715 mm

Charge étagère du haut 60 kg.

	Article N°	Charge kg	Ø roues mm	Dimensions utiles L x l mm	Dimensions extérieures L x l x H mm	Poids kg
<b>Chariot à plateforme alu</b>	3120	150	100	740 x 480	760 x 495 x 885	10
<b>Chariots entièrement en acier</b>	3100	150	100	740 x 480	760 x 495 x 860	12,2
	3101	250	125	910 x 610	920 x 630 x 890	18,3
	3112	120	100	740 x 480	760 x 495 x 860	18
	3113	120	100	740 x 480	760 x 495 x 860	22,7
<b>Chariots à plateaux plastiques</b>	3130	200	125	810 x 500	815 x 540 x 890	13
	3132	200	125	810 x 500	815 x 540 x 890	16,7

Les accessoires repris en pages 191-193 ne sont pas livrables pour les chariots de cette page.

# CHARIOTS PLIABLES



## Système de rabattage:

Simple et rapide par simple pression du pied. Mise en oeuvre en quelques secondes



## Configuration:

Disponible en tôle d'acier ou aluminium.



## Compact:

Encombrement réduit, se range facilement dans un coffre de voiture





### Chariots pliables

#### 1132 | 1154

Chariots en tube d'acier, revêtement époxy avec plateforme en MDF mélaminé surface effet hêtre. Dossier de poussée rabattable sur plateforme.

2 roues pivotantes et 2 roues fixes à bandage TPE, moyeu à roulement à billes central.

Freins sur roues pivotantes.  
Hauteur de chargement avec roues de Ø 125 mm: 205 mm  
roues de Ø 160 mm: 230 mm

#### 1140 | 1141

Comme 1132 | 1154, avec dossiers rabattables sur la plateforme et une étagère rabattable en tube d'acier, surface en MDF mélaminé.

Hauteur étagères:  
1140 = 205/860 mm  
1141 = 230/885 mm

Charge étagère haute 80 kg.  
Modèle breveté 100 62 425

#### 1133 | 1134

Comme 1132 / 1154, tout en alu.

#### 1180 | 1181

Chariots en tube et plateaux aluminium, comme 1140 | 1141



1132 | 1154



1140 | 1141



1133 | 1134



1180 | 1181

	Article N°	Charge kg	Ø roues mm	Dimensions utiles L x l mm	Dimensions extérieures L x l x H mm	Poids kg
Chariots pliables	1132	250	125	720 x 450	815 x 470 x 930	16
	1154	250	160	900 x 600	995 x 620 x 965	25
	1140	250	125	720 x 450	900 x 470 x 900	26
	1141	250	160	900 x 600	1080 x 620 x 930	40
	1133	200	125	720 x 450	815 x 470 x 930	11
	1134	200	160	900 x 600	995 x 620 x 965	18
	1180	200	125	720 x 450	900 x 470 x 900	18
	1181	200	160	900 x 600	1080 x 620 x 930	27



2500-K | 2501-K | 2502-K | 2503-K

**Chariots pliables**

2500-K | 2501-K | 2502-K | 2503-K

Chariot à dossier rabattable en profil et tube d'acier soudés avec revêtement époxy Bleu RAL 5007. Plateau en MDF mélaminé, surface effet hêtre. Dossier rabattable sur la plateforme.

2 roues pivotantes et 2 fixes à bandage TPE (non traçant), moyeu à roulement à billes central. Freins sur roues pivotantes.

Hauteur de chargement:  
TPE 160 Ø = 228 mm  
TPE 200 Ø = 270 mm  
Gonflables 220 Ø = 285 mm

**Optiliner**

La position des poignées est l'alternative ergonomique au dossier classique. Construction en tube d'acier plateaux en MDF mélaminé. Surface rouge.



3301



3601

**3301**

Hauteur de chargement 230 mm  
Hauteur dossier rabattu 355 mm

**3601**

Optiliner à 2 plateaux non rabattables.

Hauteur: 230/735 mm,  
Charge plateau du haut 200 kg



**Poignée Optiliner**

Poignée ergonomique et confortable

	Article N°	Charge kg	Ø roues mm	Dimensions utiles L x l mm	Dimensions extérieures L x l x H mm	Poids kg
<b>Chariots pliables</b>	2500-K	500	160	850 x 500	975 x 509 x 1057	24
	2501-K	600	200	1000 x 600	1125 x 609 x 1099	28
	2502-K	600	200	1000 x 700	1125 x 709 x 1099	32
	2503-K	600	200	1200 x 800	1325 x 809 x 1099	37
<b>Optiliner</b>	3301	400	160	900 x 600	1010 x 620 x 1030	25
<b>Optiliner à plateaux</b>	3601	400	160	900 x 600	1115 x 600 x 1030	34

# CHARIOTS MULTIFONCTIONS



## Les inserts fetra:

Système de kit avec inserts à double appui offrant diversité et fonctionnalité. Ils permettent de modifier et compléter les différents chariots.



## Multifonctions:

Les différents éléments sont emboîtés puis boulonnés.



## Roues TPE:

Les roues à bandage TPE innovantes dans le design fetra, peu de résistance au déplacement et confortables avec moyeu à roulement à billes.



## Attractif:

Châssis au design élégant avec angles arrondis.



## Chariots multifonctions Système modulaire

Le chariot peut être modifié, complété, les différents éléments sont positionnés dans les inserts des plateformes 2590-2593 et boulonnés.

Tube d'acier revêtement époxy RAL 5007. Plateforme en MDF mélaminé surface effet hêtre. 2 roues pivotantes et 2 roues fixes à bandage TPE 160 x 40 mm ou 200 x 40 mm, moyeu à roulement à billes central.

Freins sur roues pivotantes.

Hauteur de plateau pour roues:

TPE Ø 160 = 228 mm

TPE Ø 200 = 270 mm

Gonflables Ø 220 = 285 mm

## Chariots à dossier de poussée 2500B - 2503B

Plateau en tôle d'acier soudé de niveau dans l'armature, revêtement époxy bleu RAL 5007.

## Chariots à barres de poussée 2580 - 2583

Longueur des barres  
693/640 mm

## Options disponibles pour chariots multifonctions

- Différents types de roues
- 4 roues pivotantes
- Bande de protection du châssis
- Galets de protection
- Ecritoire
- Corbeille porte-objets
- Poignée souple
- Système de blocage des roues
- Dossier rabattable
- Motorisation électrique
- Plateforme hydrofuge
- Plateforme caoutchouc
- Porte-lecteur de codes
- PVC dur
- Porte-tablette
- Support porte-bouteille
- Dérouleur de papier
- Collecteur de déchets
- Tablette porte-objets
- Blocage directionnel

Accessoires  
pages 191-193



2500 | 2501 | 2502 | 2503



2500B | 2501B | 2502B | 2503B



2580 | 2581 | 2582 | 2583



2590 | 2591 | 2592 | 2593



Chariots multifonctions  
Le principe des «inserts fetra»



Plateforme hydrofuge  
pour chariots multifonctions  
(Détails voir page 192)

	Article N°	Charge kg	Ø roues mm	Dimensions utiles L x l mm	Dimensions extérieures L x l x H mm	Poids kg
<b>Chariots à dossier de poussée</b>	2500	500	160	850 x 500	975 x 509 x 948	23
	2501	600	200	1000 x 600	1125 x 609 x 990	27
	2502	600	200	1000 x 700	1125 x 709 x 990	30
	2503	600	200	1200 x 800	1325 x 809 x 990	35
<b>Chariots en tôle d'acier</b>	2500B	500	160	850 x 500	975 x 509 x 948	28
	2501B	600	200	1000 x 600	1125 x 609 x 990	32
	2502B	600	200	1000 x 700	1125 x 709 x 990	34
	2503B	600	200	1200 x 800	1325 x 809 x 990	42
<b>Chariots à barres de poussée</b>	2580	500	160	850 x 500	1100 x 509 x 923	24
	2581	600	200	1000 x 600	1250 x 609 x 960	29
	2582	600	200	1000 x 700	1250 x 709 x 960	32
	2583	600	200	1200 x 800	1450 x 809 x 960	37
<b>Plateformes de base</b>	2590	500	160	850 x 500	919 x 509 x 228	22
	2591	600	200	1000 x 600	1069 x 609 x 270	26
	2592	600	200	1000 x 700	1069 x 709 x 270	27
	2593	600	200	1200 x 800	1269 x 809 x 270	32



## Chariots multifonctions Système modulaire

Le chariot peut être modifié, complété, les différents éléments sont positionnés dans les inserts des plateformes 2590-2593 et boulonnés.

Tube d'acier revêtement époxy RAL 5007. Plateforme en MDF mélaminé surface effet hêtre. 2 roues pivotantes et 2 roues fixes à bandage TPE 160 x 40 mm ou 200 x 40 mm, moyeu à roulement à billes central.

Freins sur roues pivotantes.

Hauteur de plateau pour roues:  
TPE Ø 160 = 228 mm  
TPE Ø 200 = 270 mm  
Gonflables Ø 220 = 285 mm

### 1 Ridelle 2 Ridelles 2510 - 2513 | 2520 - 2523

Ridelles en MDF mélaminé surface effet hêtre.

Hauteur ridelles 500 mm

### 3 Ridelles 4 Ridelles 2530 - 2533 | 2550 - 2553

Ridelles en MDF mélaminé surface effet hêtre.

Hauteur ridelles petit côté: 500 mm.

Hauteur ridelles grand côté: 500 mm

1 ridelle amovible pour chariot 4 ridelles.



	Article N°	Charge kg	Ø roues mm	Dimensions utiles L x l mm	Dimensions extérieures L x l x H mm	Poids kg
<b>1 Ridelle</b>	2510	500	160	850 x 500	970 x 509 x 948	27
	2511	600	200	1000 x 600	1120 x 609 x 990	31
	2512	600	200	1000 x 700	1120 x 709 x 990	36
	2513	600	200	1200 x 800	1320 x 809 x 990	42
<b>2 Ridelles</b>	2520	500	160	850 x 500	1030 x 509 x 948	31
	2521	600	200	1000 x 600	1180 x 609 x 990	37
	2522	600	200	1000 x 700	1180 x 709 x 990	43
	2523	600	200	1200 x 800	1380 x 809 x 990	49
<b>3 Ridelles</b>	2530	500	160	850 x 480	1030 x 509 x 948	36
	2531	600	200	1000 x 580	1180 x 609 x 990	42
	2532	600	200	1000 x 680	1180 x 709 x 990	49
	2533	600	200	1200 x 780	1380 x 809 x 990	56
<b>4 Ridelles</b>	2550	500	160	850 x 450	1030 x 509 x 948	41
	2551	600	200	1000 x 550	1180 x 609 x 990	48
	2552	600	200	1000 x 650	1180 x 709 x 990	54
	2553	600	200	1200 x 750	1380 x 809 x 990	63



1510 | 1511 | 1512 | 1513



1520 | 1521 | 1522 | 1523



1530 | 1531 | 1532 | 1533



1550 | 1551 | 1552 | 1553

## Chariots multifonctions Système modulaire

Le chariot peut être modifié, complété, les différents éléments sont positionnés dans les inserts des plateformes 2590-2593 et boulonnés.

Tube d'acier revêtement époxy RAL 5007. Plateforme en MDF mélaminé surface effet hêtre. 2 roues pivotantes et 2 roues fixes à bandage TPE 160 x 40 mm ou 200 x 40 mm, moyeu à roulement à billes central.

Freins sur roues pivotantes.

Hauteur de plateau pour roues:  
TPE Ø 160 = 228 mm  
TPE Ø 200 = 270 mm  
Gonflables Ø 220 = 285 mm

### 1 Ridelle 2 Ridelles 1510 - 1513 | 1520 - 1523

Ridelles en treillis métallique 50 x 50 x 4 mm.  
Hauteur 500 mm.

### 3 Ridelles 4 Ridelles 1530 - 1533 | 1550 - 1553

Ridelles en treillis métallique 50 x 50 x 4 mm.  
1 côté amovible.

Hauteur ridelles petit côté: 500 mm.

Hauteur ridelles grand côté: 500 mm.

2 grands côtés amovibles dont 1 côté boulonné.



	Article N°	Charge kg	Ø roues mm	Dimensions utiles L x l mm	Dimensions extérieures L x l x H mm	Poids kg
<b>1 Ridelle</b>	1510	500	160	850 x 500	970 x 509 x 948	26
	1511	600	200	1000 x 600	1120 x 609 x 990	29
	1512	600	200	1000 x 700	1120 x 709 x 990	34
	1513	600	200	1200 x 800	1320 x 809 x 990	40
<b>2 Ridelles</b>	1520	500	160	850 x 500	1030 x 509 x 948	29
	1521	600	200	1000 x 600	1180 x 609 x 990	33
	1522	600	200	1000 x 700	1180 x 709 x 990	39
	1523	600	200	1200 x 800	1380 x 809 x 990	45
<b>3 Ridelles</b>	1530	500	160	850 x 480	1030 x 509 x 948	32
	1531	600	200	1000 x 580	1180 x 609 x 990	36
	1532	600	200	1000 x 680	1180 x 709 x 990	42
	1533	600	200	1200 x 780	1380 x 809 x 990	48
<b>4 Ridelles</b>	1550	500	160	850 x 450	1030 x 509 x 948	35
	1551	600	200	1000 x 550	1180 x 609 x 990	40
	1552	600	200	1000 x 650	1180 x 709 x 990	45
	1553	600	200	1200 x 750	1380 x 809 x 990	53



### Chariots multifonctions Système modulaire

Le chariot peut être modifié, complété, les différents éléments sont positionnés dans les inserts des plateformes 2590-2593 et boulonnés.

Tube d'acier revêtement époxy RAL 5007. Plateforme en MDF mélaminé surface effet hêtre. 2 roues pivotantes et 2 roues fixes à bandage TPE 160 x 40 mm ou 200 x 40 mm, moyeu à roulement à billes central.

Freins sur roues pivotantes.

Hauteur de plateau pour roues:  
TPE Ø 160 = 228 mm  
TPE Ø 200 = 270 mm  
Gonflables Ø 220 = 285 mm

### Chariots caisse

2560 | 2561 | 2562 | 2563

Chariots caisse en bois, hauteur des côtés 250 mm, tous les côtés amovibles.

### Chariots avec arceaux latéraux en tube

1580 | 1581 | 1582 | 1583

Hauteur des côtés 720 mm

### Chariots à ridelles latérales en MDF mélaminé

2541 | 2542 | 2543

Surface effet hêtre  
620/750 mm

### Chariots avec ridelles latérales en tube

2571 | 2572 | 2573

Chariots à ridelles latérales avec barres verticales distantes de 130 mm.

Hauteur des ridelles 750 mm.

### Chariot pour charges linéaires

3540 | 3541 | 3542 | 3543

4 barres verticales de poussée et supports horizontaux réglables au pas de 100 mm pour matériaux linéaires comme tubes, tuyaux, lattes, etc.

Charges barres 180 kg.

Accessoires  
pages 191-193



2560 | 2561 | 2562 | 2563



1580 | 1581 | 1582 | 1583



2541 | 2542 | 2543



2571 | 2572 | 2573



3540 | 3541 | 3542 | 3543



Exemple d'utilisation

	Article N°	Charge kg	Ø roues mm	Dimensions utiles L x l mm	Dimensions extérieures L x l x H mm	Poids kg
Chariots caisse	2560	500	160	850 x 440	970 x 509 x 948	30
	2561	600	200	1000 x 540	1120 x 609 x 990	36
	2562	600	200	1000 x 640	1120 x 709 x 990	40
	2563	600	200	1200 x 740	1320 x 809 x 990	46
Chariots avec arceaux latéraux en tube	1580	500	160	850 x 440	919 x 509 x 948	29
	1581	600	200	1000 x 540	1069 x 609 x 990	35
	1582	600	200	1000 x 640	1069 x 709 x 990	40
	1583	600	200	1200 x 740	1269 x 809 x 990	44
Chariots avec ridelles latérales	2541	600	200	1000 x 540	1069 x 609 x 1025	42
	2542	600	200	1000 x 640	1069 x 709 x 1025	45
	2543	600	200	1200 x 740	1269 x 809 x 1025	54
	2571	600	200	1000 x 540	1069 x 609 x 1025	39
	2572	600	200	1000 x 640	1069 x 709 x 1025	42
Chariot pour charges linéaires	2573	600	200	1200 x 740	1269 x 809 x 1025	48
	3540	500	160	850 x 500	919 x 509 x 1358	33
	3541	600	200	1000 x 600	1069 x 609 x 1400	38
	3542	600	200	1000 x 700	1069 x 709 x 1400	39
	3543	600	200	1200 x 800	1269 x 809 x 1400	47

# SERVANTES



## Ergonomie:

Dossier de poussé livrable à post-érieur. La hauteur du dossier est réglable grâce à des attaches en plastique.



## Plateaux:

De niveau ou avec rebord. Plusieurs revêtements disponibles..



## Roues TPE:

Les roues à bandage TPE innovantes au design fetra, avec moyeu à roulement à billes, sont non traçantes et confortables avec peu de résistance au déplacement.



## Les inserts fetra:

Système de kit avec inserts à double appui offrant diversité et fonctionnalité. Ils permettent de modifier et compléter les différents chariots.





## Servantes Système modulaire

Ensemble mécano-soudé et assemblé selon le principe des «inserts fetra», revêtement époxy bleu RAL 5007, 2 plateaux en MDF mélaminé surface effet hêtre.

2 roues pivotantes et 2 roues fixes à bandage TPE 160 x 40 ou 200 x 40 mm, moyeu à roulement à billes central.

Freins sur roues pivotantes.

Charge plateau et médian du haut 200 kg.

### 2496 | 2497

Surface carrée dimensions.

### 2400 | 2401 | 2402 | 2403

Surface rectangulaire en 4 tailles.

### 3496

comme 2496 | 2497, avec 2 parois frontales et 1 paroi latérale, fixation à vis.

### 3400 | 3401 | 3402 | 3403

comme 2400-2403, parois frontales et 1 paroi latérale, fixation à vis.

## Accessoires

### Parois latérales et frontales

pour montage ultérieur sur chariots multifonctions.  
Details voir page 192.



2496 | 2497



2400 | 2401 | 2402 | 2403



3496



3400 | 3401 | 3402 | 3403

	Article N°	Charge kg	Ø roues mm	Dimensions utiles L x l mm	Dimensions extérieures L x l x H mm	No. de plateaux	Hauteurs des plateaux mm	Poids kg
<b>Servantes</b>	2496	500	160	600 x 600	737 x 609 x 860	2	228, 860	32
	2497	600	200	700 x 700	837 x 709 x 900	2	270, 900	38
	2400	500	160	850 x 500	1047 x 509 x 860	2	228, 860	36
	2401	600	200	1000 x 600	1197 x 609 x 900	2	270, 900	44
	2402	600	200	1000 x 700	1197 x 709 x 900	2	270, 900	49
	2403	600	200	1200 x 800	1397 x 809 x 900	2	270, 900	58
<b>Servantes avec parois</b>	3496	500	160	600 x 600	737 x 609 x 860	2	228, 860	47
	3400	500	160	850 x 500	1047 x 509 x 860	2	228, 860	52
	3401	600	200	1000 x 600	1197 x 609 x 900	2	270, 900	62
	3402	600	200	1000 x 700	1197 x 709 x 900	2	270, 900	68
	3403	600	200	1200 x 800	1397 x 809 x 900	2	270, 900	80



2416 | 2417



2420 | 2421 | 2422 | 2423



2440 | 2441 | 2442 | 2443

**Servantes**  
**Système modulaire**

Ensemble mécano-soudé et assemblé selon le principe des «inserts fetra», revêtement époxy bleu RAL 5007, plateaux en MDF mélaminé surface effet hêtre.

2 roues pivotantes et 2 roues fixes à bandage TPE 160 x 40 ou 200 x 40 mm, moyeu à roulement à billes central.

Freins sur roues pivotantes.

Charge plateau et médian du haut 200 kg.

**2416 | 2417**

Surface carrée en 2 tailles. 3 plateaux.

**2420 | 2421 | 2422 | 2423**

Surface rectangulaire en 4 tailles. 3 plateaux.

**2440 | 2441 | 2442 | 2443**

comme 2420 – 2423, avec 4 plateaux.



**Tiroir acier**

Tiroir acier sur glissière avec serrure centrale. H x P x L interne: 105 x 410 x 475 mm. Livrable monté sur servantes à partir de 600 mm de large. Livré monté.



**Division de tiroir**

En tôle zinguée, emboîtable 2 divisions dans la longueur et 6 dans la largeur.



**Collecteur de déchets**

Kit pour les chariots multifonctions et charges lourdes. Détails voir page 193.



**Porte-tablette**

Détails voir page 193.

	Article N°	Charge kg	Ø roues mm	Dimensions utiles L x l mm	Dimensions extérieures L x l x H mm	No. de plateaux	Hauteurs des plateaux mm	Poids kg
<b>Servantes</b>	2416	500	160	600 x 600	737 x 609 x 860	3	228, 544, 860	44
	2417	600	200	700 x 700	837 x 709 x 900	3	270, 585, 900	51
	2420	500	160	850 x 500	1047 x 509 x 860	3	228, 544, 860	50
	2421	600	200	1000 x 600	1197 x 609 x 900	3	270, 585, 900	61
	2422	600	200	1000 x 700	1197 x 709 x 900	3	270, 585, 900	67
	2423	600	200	1200 x 800	1397 x 809 x 900	3	270, 585, 900	79
	2440	500	160	850 x 500	1047 x 509 x 1179	4	228, 544, 860, 1179	64
	2441	600	200	1000 x 600	1197 x 609 x 1218	4	270, 585, 900, 1218	78
	2442	600	200	1000 x 700	1197 x 709 x 1218	4	270, 585, 900, 1218	88
2443	600	200	1200 x 800	1397 x 809 x 1218	4	270, 585, 900, 1218	107	
<b>Tiroir acier</b>	2149	-	-	-	-	-	-	6
<b>Division de tiroir</b>	2148-ES	-	-	-	-	-	-	3
<b>Collecteur de déchets</b>	1397	-	-	-	-	-	-	4
<b>Porte-tablette</b>	28TH	-	-	-	-	-	-	2



## Servantes Système modulaire

Ensemble mécano-soudé et assemblé selon le principe des « inserts fetra ».

Plateaux en tôle d'acier soudés de niveau dans l'armature, revêtement époxy bleu RAL 5007.

2 roues pivotantes et 2 roues fixes à bandage TPE 160 x 40 ou 200 x 40 mm, moyeu à roulement à billes central.

Freins sur roues pivotantes.

Charge plateau et médian du haut 200 kg.



2496B | 2497B



2400B | 2401B | 2402B | 2403B

### 2496B | 2497B

Plateaux carrés en tôle d'acier mécano-soudée de niveau dans l'armature dimensions utiles, revêtement époxy.



2416B | 2417B

### 2400B | 2401B | 2402B | 2403B

Plateaux rectangulaires en tôle d'acier mécano-soudée de niveau dans l'armature, revêtement époxy.



2420B | 2421B | 2422B | 2423B

### 2416B | 2417B

comme 2496B | 2497B, avec 3 plateaux



#### Tiroir acier

Tiroir acier sur glissière avec serrure centrale. H x P x L interne: 105 x 410 x 475 mm. Livrable monté sur servantes à partir de 600 mm de large. Livré monté.



#### Division de tiroir

En tôle zinguée, emboîtable 2 divisions dans la longueur et 6 dans la largeur.



#### Collecteur de déchets

Kit pour les chariots multifonctions et charges lourdes. Détails voir page 193.



#### Porte-tablette

Détails voir page 193.

### 2420B | 2421B | 2422B | 2423B

Comme 2400B – 2403B, avec 3 plateaux.

	Article N°	Charge kg	Ø roues mm	Dimensions utiles L x l mm	Dimensions extérieures L x l x H mm	Nombre de plateaux	Hauteurs des plateaux mm	Poids kg
<b>Servantes avec plateaux en tôle d'acier</b>	2496B	500	160	600 x 600	737 x 609 x 860	2	228, 860	42
	2497B	600	200	700 x 700	837 x 709 x 900	2	270, 900	44
	2400B	500	160	850 x 500	1047 x 509 x 860	2	228, 860	45
	2401B	600	200	1000 x 600	1197 x 609 x 900	2	270, 900	56
	2402B	600	200	1000 x 700	1197 x 709 x 900	2	270, 900	61
	2403B	600	200	1200 x 800	1397 x 809 x 900	2	270, 900	78
<b>Servantes avec plateaux en tôle d'acier</b>	2416B	500	160	600 x 600	737 x 609 x 860	3	228, 544, 860	50
	2417B	600	200	700 x 700	837 x 709 x 900	3	270, 585, 900	60
	2420B	500	160	850 x 500	1047 x 509 x 860	3	228, 544, 860	59
	2421B	600	200	1000 x 600	1197 x 609 x 900	3	270, 585, 900	71
	2422B	600	200	1000 x 700	1197 x 709 x 900	3	270, 585, 900	77
	2423B	600	200	1200 x 800	1397 x 809 x 900	3	270, 585, 900	99
<b>Tiroir acier</b>	2149	-	-	-	-	-	-	6
<b>Division de tiroir</b>	2148-ES	-	-	-	-	-	-	3
<b>Collecteur de déchets</b>	1397	-	-	-	-	-	-	4
<b>Porte-tablette</b>	28TH	-	-	-	-	-	-	2



2496W | 2497W



2400W | 2401W | 2402W | 2403W



2416W | 2417W



2420W | 2421W | 2422W | 2423W



**Tablette porte-objets**  
Voir en page 193.



**Support porte-lecteur de codes**  
Détails voir page 193.

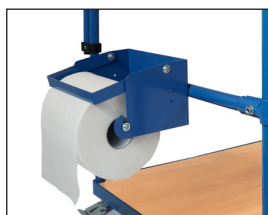

**Porte-rouleau de papier absorbant.**  
Kit pour servantes prévu pour un rouleau de diamètre et largeur de 210 mm.  
Détails voir page 193.



**Porte-bouteille**  
Pour bouteilles rondes jusqu'à Ø 110 mm. Tube perforé muni d'attaches permettant de positionner le support selon ses besoins.  
Détails voir page 193.

**Servantes**  
**Système modulaire**

Ensemble mécano-soudé et assemblé selon le principe des « inserts fetra ».

Plateaux soudés en tôle d'acier avec rebord de 10 mm étanche.

2 roues pivotantes et 2 roues fixes à bandage TPE 160 x 40 ou 200 x 40 mm, moyeu à roulement à billes central.

Freins sur roues pivotantes.

Charge plateau et médian du haut 200 kg.

**2496W | 2497W**

Plateaux carrés avec rebords de 10 mm, soudés et étanches, dimensions utiles, revêtement époxy.

**2400W | 2401W | 2402W | 2403W**

Plateaux rectangulaires avec rebords de 10 mm, soudés et étanches, revêtement époxy.

**2416W | 2417W**

comme 2496W | 2497W, avec 3 plateaux.

**2420W | 2421W | 2422W | 2423W**

comme 2400W – 2403W avec 3 plateaux.

	Article N°	Charge kg	Ø roues mm	Dimensions utiles L x l mm	Dimensions extérieures L x l x H mm	Nombre de plateaux	Hauteurs des plateaux mm	Poids kg
<b>Servantes avec plateaux en tôle d'acier avec rebord de 10 mm</b>	2496W	500	160	600 x 600	737 x 609 x 860	2	228, 860	38
	2497W	600	200	700 x 700	837 x 709 x 900	2	270, 900	40
	2400W	500	160	850 x 500	1047 x 509 x 860	2	228, 860	40
	2401W	600	200	1000 x 600	1197 x 609 x 900	2	270, 900	50
	2402W	600	200	1000 x 700	1197 x 709 x 900	2	270, 900	54
	2403W	600	200	1200 x 800	1397 x 809 x 900	2	270, 900	66
<b>Servantes avec plateaux en tôle d'acier avec rebord de 10 mm</b>	2416W	500	160	600 x 600	737 x 609 x 860	3	228, 544, 860	47
	2417W	600	200	700 x 700	837 x 709 x 900	3	270, 585, 900	54
	2420W	500	160	850 x 500	1047 x 509 x 860	3	228, 544, 860	54
	2421W	600	200	1000 x 600	1197 x 609 x 900	3	270, 585, 900	64
	2422W	600	200	1000 x 700	1197 x 709 x 900	3	270, 585, 900	70
	2423W	600	200	1200 x 800	1397 x 809 x 900	3	270, 585, 900	88
<b>Porte-rouleau de papier</b>	1396	-	-	-	-	-	-	4
<b>Porte-bouteille</b>	1391	-	-	-	-	-	-	1
<b>Tablette porte-objets</b>	1381	25	-	-	-	-	-	4
<b>Porte lecteur de codes</b>	1392	-	-	-	-	-	-	2



### Chariots tôlés Système modulaire

Chariots en acier, plateaux étanches, hauteur des rebords 40 mm. Revêtement époxy bleu RAL 5007.

2 roues pivotantes et 2 roues fixes à bandage TPE, moyeu à roulement à billes central.

Freins sur roues pivotantes.

Charge plateau haut et médian 200 kg.

#### 4840 | 4842

Comme 4820 | 4822, plateau du haut avec rebords de 150 mm.

#### 2722

Chariot avec plateau à bac étanche, 100 mm de haut. Avec fond incliné pour écoulement et robinet de 1/2", grille à maillons de 31 x 31 mm posée à niveau, galvanisé à chaud. Plateau du bas étanche de 25 mm de haut.

2 roues pivotantes et 2 roues fixes à bandage TPE, moyeu à roulement à billes central.

Freins sur roues pivotantes.

Charge plateau haut 100 kg.



4820 | 4822



4830 | 4832



4920 | 4922



4930 | 4932



4840 | 4842



2722



2722 Exemple d'utilisation

	Article N°	Charge kg	Ø roues mm	Dimensions utiles L x l mm	Dimensions extérieures L x l x H mm	Nombre de plateaux	Hauteurs des plateaux mm	Poids kg
Chariots tôlés à plateaux étanches	4820	400	160	850 x 500	1021 x 500 x 870	2	207, 829	33
	4822	400	200	1000 x 700	1171 x 700 x 910	2	248, 870	47
	4830	400	160	850 x 500	1021 x 500 x 870	3	207, 519, 829	46
	4832	400	200	1000 x 700	1171 x 700 x 910	3	248, 560, 870	61
	4920	400	160	850 x 500	986 x 500 x 1065	2	207, 829	33
	4922	400	200	1000 x 700	1136 x 700 x 1105	2	248, 870	50
	4930	400	160	850 x 500	986 x 500 x 1065	3	207, 519, 829	46
	4932	400	200	1000 x 700	1136 x 700 x 1105	3	248, 560, 870	64
	4840	400	160	850 x 500	1021 x 500 x 880	2	207, 829	35
	4842	400	200	1000 x 700	1171 x 700 x 1020	2	248, 870	55
	2722	300	125	1000 x 600	1136 x 611 x 1030	2	181, 901	52

Servantes

Système modulaire

Ensemble mécano-soudé et assemblé selon le principe des «inserts fetra». Revêtement époxy, bleu RAL 5007, plateaux en MDF mélaminé surface effet hêtre encastés dans les cornières, rebords 12 mm.

2 roues pivotantes et 2 roues fixes à bandage TPE, moyeu à roulement à billes central. Freins sur roues pivotantes.

Charge plateau haut et médian 120 kg.

2740 | 2742 | 2744 | 2746

2750 | 2752 | 2754 | 2756

avec barre de poussée verticale.

2940 | 2942 | 2944 | 2946

2950 | 2952 | 2954 | 2956

Construction comme ci-dessus, avec barre de poussée horizontale.



2740 | 2742 | 2744 | 2746

2750 | 2752 | 2754 | 2756



2940 | 2942 | 2944 | 2946

2950 | 2952 | 2954 | 2956



Porte-rouleau de papier absorbant

Détails voir page 193.



Porte-bouteille

Détails voir page 193.



Support porte-lecteur de codes

Détails voir page 193.



Porte-tablette

Détails voir page 193.

	Article N°	Charge kg	Ø roues mm	Dimensions utiles L x l mm	Dimensions extérieures L x l x H mm	Nombre de plateaux	Hauteurs des plateaux mm	Poids kg
Servantes	2740	300	125	850 x 500	986 x 511 x 1039	2	200, 820	28
	2742	300	125	1000 x 600	1136 x 611 x 1039	2	200, 820	36
	2744	300	125	1000 x 700	1136 x 711 x 1039	2	200, 820	37
	2746	300	125	1200 x 800	1336 x 811 x 1039	2	200, 820	48
	2750	300	125	850 x 500	986 x 511 x 1039	3	200, 510, 820	35
	2752	300	125	1000 x 600	1136 x 611 x 1039	3	200, 510, 820	49
	2754	300	125	1000 x 700	1136 x 711 x 1039	3	200, 510, 820	51
	2756	300	125	1200 x 800	1336 x 811 x 1039	3	200, 510, 820	66
	2940	300	125	850 x 500	1021 x 511 x 830	2	200, 820	29
	2942	300	125	1000 x 600	1171 x 611 x 830	2	200, 820	36
	2944	300	125	1000 x 700	1171 x 711 x 830	2	200, 820	37
	2946	300	125	1200 x 800	1371 x 811 x 830	2	200, 820	48
	2950	300	125	850 x 500	1021 x 511 x 830	3	200, 510, 820	36
	2952	300	125	1000 x 600	1171 x 611 x 830	3	200, 510, 820	49
	2954	300	125	1000 x 700	1171 x 711 x 830	3	200, 510, 820	51
	2956	300	125	1200 x 800	1371 x 811 x 830	3	200, 510, 820	66



## Servantes

### Système modulaire

3740 | 3742 | 3760 | 3762

Ensemble mécano-soudé et assemblé selon le principe des «inserts fetra», revêtement époxy, bleu RAL 5007, plateaux en MDF mélaminé surface effet hêtre encastrés dans les cornières, rebords 12 mm pour plateaux, 45 mm pour caissettes.

Avec barre de poussée verticale.

2 roues pivotantes et 2 roues fixes à bandage TPE, moyeu à roulement à billes central. Freins sur roues pivotantes.

Charge maxi de l'étagère haute 80 kg.

Dimensions internes des caissettes:

810 x 450 x 45 mm pour dim. utiles de 850 x 500 mm,  
960 x 550 x 45 mm pour dim. utiles 1.000 x 600 mm



3740 | 3742



3760 | 3762



2622

## 2622

Construction et dimensions comme 2742, 2 tiroirs en acier avec serrure.

Hauteur x largeur x profondeur 105 x 415 x 490 mm.

Charge plateau haut 120 kg



### Division de tiroir

En tôle zinguée, emboîtable 2 divisions dans la longueur et 6 dans la largeur.



### Collecteur de déchets

Kit pour les chariots multifonctions et charges lourdes. Détails voir page 193.



### Tablette écritoire verticale

Voir en page 193.



### Tablette porte-objets

Voir en page 193.

	Article N°	Charge kg	Ø roues mm	Dimensions utiles L x l mm	Dimensions extérieures L x l x H mm	Nombre de plateaux	Hauteurs des plateaux mm	Poids kg
Servantes	3740	300	125	850 x 500	986 x 511 x 1039	2	200, 820	28
	3742	300	125	1000 x 600	1136 x 611 x 1039	2	200, 820	34
	3760	300	125	850 x 500	986 x 511 x 1039	2	200, 820	29
	3762	300	125	1000 x 600	1136 x 611 x 1039	2	200, 820	35
Servantes	2622	300	125	1000 x 600	1136 x 611 x 1039	2	200, 820	49
Division de tiroir	2148-ES	-	-	-	-	-	-	3
Collecteur	1397	-	-	-	-	-	-	4
Ecritoire	1290	-	-	-	-	-	-	1
Porte-objets	1381	25	-	-	-	-	-	4

# SERVANTES D'ATELIER

## Rebord antichute:

Plan de travail avec rebord en tôle de 80 mm sur 3 côtés.



## Serrure centralisée:

Servante entièrement verrouillable avec serrure à cylindre.



## Roues TPE:

Les roues à bandage TPE innovantes au design fetra, avec moyeu à roulement à billes, sont non traçantes et confortables avec peu de résistance au déplacement.



## Sécurité:

Poignées des tiroirs intégrées, aucun risque de blessure pour cause de dépassement.





### Servantes d'atelier

Construction en tôle d'acier.  
Plan de travail en bois multicouches mélaminé gris haute résistance de 20 mm.

2 roues pivotantes et 2 roues fixes à bandage TPE 160 x 40 mm, moyeu à roulement à billes central. Freins sur roues pivotantes.

Revêtement époxy: portes et tiroirs gris anthracite RAL 7016, armature grise RAL 7035.

Afin de réduire le plus possible les dommages liés au transport, le plan de travail et les roues ne sont pas montés. Montage facile.

Charge par plateau placard: 80 kg

#### 2450-7016

Avec 1 placard, 1 plateau fixe et 2 amovibles et tiroirs sur glissières à billes, ouverture 4/5, verrouillage par serrure centrale.

6 tiroirs avec H x P x l:  
95 x 280 x 470 mm

Charge par tiroir: 35 kg

#### 2452-7016

Avec 1 placard, 1 plateau fixe et 2 amovibles et tiroirs sur glissières à billes, ouverture 4/5, verrouillage par serrure centrale.

4 tiroirs avec H x P x L:  
1 de 105 x 280 x 470 mm  
2 de 160 x 280 x 470 mm  
1 de 210 x 280 x 470 mm

Charge par tiroir: 35 kg

#### 2456-7016

Placard à 2 portes sans cloison de séparation avec 2 plateaux amovibles. Verrouillage par serrure centrale ouverture 120°.

Largeur utile: 873 mm  
Profondeur utile: 465 mm  
Ouverture: 784 mm

#### 12450-7016 |

#### 12452-7016 |

#### 12456-7016

Plan de travail avec rebords.  
Hauteur 80 mm, en tôle avec revêtement époxy.

Accessoires  
pages 191-193



2450-7016



12450-7016



2452-7016



12452-7016



2456-7016



12456-7016



#### Division de tiroir

En tôle zinguée, emboîtable 1 division dans la longueur et 4 dans la largeur.

	Article N°	Charge kg	Ø roues mm	Dimensions utiles L x l mm	Dimensions extérieures L x l x H mm	Poids kg	
Servantes d'atelier	2450-7016	400	160	985 x 590	1080 x 590 x 915	66	
	2452-7016	400	160	985 x 590	1080 x 590 x 915	62	
	2456-7016	400	160	985 x 590	1080 x 590 x 915	48	
Servantes d'atelier avec rebord en tôle d'acier	12450-7016	400	160	985 x 590	1080 x 590 x 995	71	
	12452-7016	400	160	985 x 590	1080 x 590 x 995	67	
	12456-7016	400	160	985 x 590	1080 x 590 x 995	53	
Division de tiroir	2146			1 séparation longue et 4 courtes			



**Servantes d'atelier**  
**Système modulaire**

Ensemble mécano-soudé et assemblé selon le principe des «inserts fetra», revêtement époxy bleu RAL 5007. Plateaux en MDF mélaminé surface effet hêtre, encastrés dans les cornières.

2 roues pivotantes et 2 roues fixes à bandage TPE, moyeu à roulement à billes central.

Freins sur roues pivotantes.

Hauteur du plan de travail: 820 mm

Hauteur totale: 1040 mm

Longueur totale: 1130 mm

Charge par étagère placard 30 kg, par tiroir 25 kg.

**2632**

3 plateaux en MDF mélaminé surface effet hêtre avec rebords de 12 mm. Placard acier à serrure avec 1 étagère fixe et 2 amovibles, largeur 500 mm, profondeur 600 mm, hauteur 600 mm. Revêtement placard en époxy gris RAL 7035. Portières et armature bleues RAL 5007.

Hauteur étagère: 200, 510, 820

**2633**

1 plateau en MDF mélaminé avec rebord de 12 mm. 2 placards acier à serrures avec 1 étagère fixe et 2 amovibles. Largeur 500 mm, profondeur 600 mm, hauteur 600 mm.

**2634**

3 plateaux avec rebords de 12 mm. Placard à 4 tiroirs avec serrure centrale (3 x 120 mm de haut et 1 x 180 mm). Avec guide à glissière, ouverture au 4/5ème. Largeur 500 mm, profondeur 600 mm et hauteur 600 mm.

Hauteur étagère: 200, 510, 820

**2635**

1 plateau avec rebord de 12 mm. 1 placard comme 2632 et un placard à tiroirs comme 2634.



**Pour chariot à plateaux fixes**  
Tiroir acier avec serrure centrale  
Hauteur x largeur x profondeur  
105 x 410 x 475 mm.  
**Livré monté.**



**Division de tiroir**  
En tôle zinguée  
2 longueurs et 6 largeurs.  
Pour placard à tiroirs Article N° 2148\*. Pour tiroir seul Article N° 2148-ES.



**Dérouleur de papier absorbant**  
Détails voir page 193.



**Porte-bouteille**  
Détails voir page 193.

\*à la commande veuillez indiquer l'Art N° de la servante concernée (par ex. 2148-2634)

	Article N°	Charge kg	Ø roues mm	Dimensions utiles L x l mm	Dimensions extérieures L x l x H mm	Nombre de plateaux	Poids kg
<b>Servantes d'atelier 300 kg</b>	2632	300	125	1000 x 600	1130 x 600 x 1040	3	61
	2633	300	125	1000 x 600	1130 x 600 x 1040	1	69
	2634	300	125	1000 x 600	1130 x 600 x 1040	3	78
	2635	300	125	1000 x 600	1130 x 600 x 1040	1	87
<b>Tiroir acier</b>	2149	-	-	-	-	-	6
<b>Division de tiroir*</b>	2148	-	-	-	-	-	3
<b>Division de tiroir</b>	2148-ES	-	-	-	-	-	3
<b>Porte-rouleau de papier</b>	1396	-	-	-	-	-	4

**Accessoires**  
pages 191-193



## Etablis roulants Système modulaire

Ensemble mécano-soudé et assemblé selon le principe des «inserts fetra», revêtement placard époxy gris RAL 7035, portières et armature bleues RAL 5007.

Plan de travail en contreplaqué mutliplis hêtre de 22 mm d'épaisseur avec rebord de 80 mm en tôle acier avec revêtement époxy.

2 roues pivotantes et 2 roues fixes à bandage TPE 160 x 40 mm, moyeu à roulement à billes central.

Freins sur roues pivotantes.

Hauteur plateaux selon modèle: 226, 537 et 850 mm

Charge par étagère placard 30 kg par tiroir 25 kg.

### 2435

1 plateau intermédiaire et 1 placard acier avec portière et serrure. 1 étagère fixe et 2 amovibles. Largeur 500 mm, profondeur 600 mm, hauteur 600 mm.

### 2436

Comme 2435 mais avec tiroir et serrure centrale.

Hauteur x Largeur x profondeur 105 x 415 x 490 mm.

Sans plateau intermédiaire.

### 2437

1 placard à tiroirs avec serrure centrale, 3 tiroirs de 120 mm de haut, 1 tiroir de 180 mm de haut.

Largeur 500 mm, profondeur 600 mm, hauteur 600 mm.

### 2438

1 placard acier et 1 placard à tiroir comme 2435/2437.

*\*à la commande veuillez indiquer l'Art N° de la servante concernée (par ex. 2148-2437)*

*Enrouleur avec câble et tuyau à air comprimé. Egalement livrable pour chariots (page 46-47).*



2435



2436



2437



2438



Etau soudé

Largeur des mâchoires.



Division de tiroir\*

En tôle zinguée  
2 longueurs et 6 largeurs.



Enrouleur avec câble

Protégé contre la chaleur et l'humidité 25 m de câble 3 x 1, 5.  
Verrouillable par cadenas, non fourni à la livraison.



Enrouleur de tuyau à air comprimé

Longueur 20 m type NW 9.  
Verrouillable par cadenas, non fourni à la livraison.



	Article N°	Charge kg	Ø roues mm	Dimensions utiles L x l mm	Dimensions extérieures L x l x H mm	Poids kg
Etablis roulants	2435	400	160	1120 x 650	1220 x 650 x 930	68
	2436	400	160	1120 x 650	1220 x 650 x 930	66
	2437	400	160	1120 x 650	1220 x 650 x 930	86
	2438	400	160	1120 x 650	1220 x 650 x 930	94
Etau soudé largeur des mâchoires 100 mm	2144	-	-	-	-	5
Etau soudé largeur des mâchoires 125 mm	2145	-	-	-	-	11
Division de tiroir*	2148	-	-	-	-	3
Enrouleur avec câble	2151	-	-	-	-	5
Enrouleur de tuyau à air comprimé	2153	-	-	-	-	4



2432 | 2433



2474



2475



2476



**Pour chariot à plateaux fixes**

Tiroir acier avec serrure centrale  
Hauteur x largeur x profondeur:  
105 x 410 x 475 mm.

Livré monté.



**Division de tiroir**

En tôle zinguée  
2 longueurs et 6 largeurs.  
Pour placard à tiroirs Article N°  
2148\*. Pour tiroir seul Article N°  
2148-ES.



**Plan de travail**

Plan de travail en multiplis hêtre de 22 mm d'épaisseur 1150 x 750 mm à boulonner sur plateau existant (sauf pour 2433).

**Servantes d'atelier  
Système modulaire**

Ensemble mécano-soudé et assemblé selon le principe des «inserts fetra» revêtement. Placard époxy Gris RAL 7035. Portes et armatures en bleu RAL 5007, plateaux en MDF mélaminé surface effet hêtre.

2 roues pivotantes et 2 roues fixes à bandage TPE 200 x 40 mm, moyeu à roulement à billes central. Roues gonflables 220 x 70 mm avec supplément, moyeu à roulement à rouleaux.

Freins sur roues pivotantes.

Hauteur étagères:  
Bandage caoutchouc:  
270/900 mm

Roues TPE: 285/915 mm  
Charge étagère haute 200 kg.  
Charge par étagère placard 30 kg, par tiroir 25 kg

**2432 | 2433**

1 placard acier à serrure avec 1 étagère fixe et 2 amovibles  
2432: Largeur 500 mm, profondeur 700 mm, hauteur 600 mm  
2433: Largeur 600 mm, profondeur 800 mm, hauteur 600 mm

**2474**

1 placard à tiroirs avec serrure centrale, 1 tiroir de 105 mm de haut, 2 tiroirs de 120 mm de haut et 1 tiroir de 180 mm de haut sur glissières à billes, ouverture au 4/5ème. Largeur 500 mm, profondeur 700 mm, hauteur 600 mm.

**2475**

2 placards acier à serrure avec 1 étagère fixe et 2 amovibles. Largeur 500 mm, profondeur 700 mm, hauteur 600 mm

**2476**

1 placard acier, 1 placard à tiroirs comme 2432 et 2474.

*\*à la commande veuillez indiquer le numéro d'article de la servante concernée (par ex. 2148-2474)*

	Article N°	Charge kg	Ø roues mm	Dimensions utiles L x l mm	Dimensions extérieures L x l x H mm	Poids kg
Servantes d'atelier 500 kg	2432	600	200	1050 x 700	1197 x 709 x 900	79
	2433	600	200	1250 x 800	1397 x 809 x 900	86
	2474	600	200	1050 x 700	1197 x 709 x 900	89
	2475	600	200	1050 x 700	1197 x 709 x 900	102
	2476	600	200	1050 x 700	1197 x 709 x 900	114
Tiroir acier	2149	-	-	-	-	6
Division de tiroir*	2148	-	-	-	-	3
Division de tiroir	2148-ES	-	-	-	-	3
Plan de travail	2140	-	-	1150 x 750	-	14

**Accessoires  
pages 191-193**

# PUPITRES ROULANTS

## Exemple d'utilisation:

Plan de travail mobile pour les ateliers, stocks et services logistique. Très pratiques et maniables.

## Configurations:

Avec plan de travail horizontal ou incliné. Les plans inclinés sont munis d'un rebord.



## Diamètre de roues important:

Franchissement aisé des seuils et rebords.



## De nombreuses configurations:

A plateaux, avec placards ou tiroirs, agencement pour PC.



5833



5834



5835



5836



Exemple d'utilisation

**Pupitres roulants**

Construction en tube et profilé d'acier soudés et boulonné, revêtement époxy bleu RAL 5007. 4 roues pivotantes à bandage TPE 125 x 32 mm, 2 avec freins, moyeu à palier lisse. Les grandes roues permettent le franchissement plus aisé des rebords et seuils de portes.

**5833**

Écritoire en MDF mélaminé largeur 605 mm profondeur 589 mm, plan horizontal avec logement usiné pour stylos.

2 plateaux réglables en hauteur.

Compatible pour 2 hauteurs de classeurs.

Charge par plateau 50 kg.

**5834**

Écritoire en MDF mélaminé largeur 605 mm profondeur 589 mm avec reglette de maintien de documents.

2 plateaux réglables en hauteur.

Compatible pour 2 hauteurs de classeurs.

Charge par plateau 50 kg.

**5835**

Comme 5833 avec 1 placard en tôle d'acier verrouillable (LxPxH 500 x 600 x mm) avec porte, 2 plateaux réglables à l'intérieur. Revêtement époxy caisson gris RAL 7035, porte bleu RAL 5007.

Charge par plateau 30 kg

**5836**

Comme 5833 avec 1 placard en tôle d'acier verrouillable (LxPxH 500 x 600 x mm) avec porte, 2 plateaux réglables à l'intérieur. Revêtement époxy caisson gris RAL 7035, porte bleu RAL 5007.

Charge par plateau 30 kg

	Article N°	Charge kg	Ø roues mm	Dimensions L x P mm	Dimensions extérieures L x P x H mm	Hauteur écritoire mm	Poids kg
Pupitres Roulants	5833	100	125	500 x 600	605 x 610 x 1195	1195	25
	5834	100	125	500 x 600	605 x 610 x 1195	1100, 1195	25
	5835	100	125	500 x 600	605 x 610 x 1195	1195	46
	5836	100	125	500 x 600	605 x 610 x 1195	1100, 1195	46

### Pupitres roulants

Ensemble mécano-soudé et boulonné, revêtement époxy bleu, RAL 5007. 4 roues pivotantes à bandage TPE 125 x 32 mm, moyeu à roulement à palier lisse. 2 roues avec freins. Freins sur roues pivotantes.

Les grandes roues permettent un franchissement plus aisé des rebords et seuils de portes.

#### 5839

Caisson comme 5835 avec un tiroir porte clavier et tapis de souris. Plateau horizontal avec ouverture pour passage des câbles vers le caisson. Livré sans accessoires.

#### 5844

Caisson en tôle d'acier, revêtement époxy armature grise RAL 7035. Ecrivoire verrouillable, avec sous-main plastifié. 2 plateaux réglables au pas de 50 mm, compatible pour 1 hauteur de classeur. Charge par plateau 50 kg. Ecrivoire inclinée à 18° avec reglette de maintien de documents.

#### 5837

Ecrivoire en MDF mélaminé largeur 1100 mm et profondeur 589 mm, avec reglette de maintien de documents, plan incliné à env. 10°, 2 plateaux réglables en hauteur.

Compatible pour 2 hauteurs de classeurs.

#### 5838

Comme 5837 avec 1 placard en tôle d'acier verrouillable (LxPxH 500 x 600 x mm) avec porte, 2 plateaux réglables à l'intérieur. Revêtement époxy caisson gris RAL 7035, porte bleu RAL 5007. Charge par plateau 30 kg.



5839



5844



5837



5838



Exemple d'utilisation

	Article N°	Charge kg	Ø roues mm	Dimensions L x P mm	Dimensions extérieures L x P x H mm	Hauteur écrivoire mm	Poids kg
Pupitres Roulants	5839	150	125	650 x 650	650 x 650 x 1110	1110	53
	5844	150	125	500 x 600	600 x 615 x 1320	1150, 1320	42
	5837	100	125	1000 x 600	1105 x 610 x 1195	1100, 1195	39
	5838	100	125	1000 x 600	1105 x 610 x 1195	1100, 1195	60



2445



2446



2448



2449

Division de tiroir\*  
En tôle zinguée  
2 longueurs et 6 largeurs.



**Caisson roulant 2445**

Caisson roulant acier avec portière et serrure. 2 étagères réglables et 1 fixe.

Largeur 500 mm, profondeur 600 mm, hauteur 600 mm. Plateau bois multicouches mélaminé de 19 mm avec rebords de 80 mm sur 3 côtés.

2 roues pivotantes et 2 roues fixes à bandage TPE, moyeu à roulement à billes central.

Freins sur roues pivotantes.

Revêtement époxy, placard gris RAL 7035, portières et armature bleues RAL 5007. Hauteur: 800 mm

**Caisson roulant 2446**

Caisson roulant acier avec tiroirs à fermeture centrale, 3 tiroirs de 120 mm et 1 de 180 mm sur glissière. Le reste comme 2445..

**Pupitre roulant à écritoire 2448**

Pupitre roulant à écritoire en acier avec serrure et sous-main plastifié, revêtement époxy gris RAL 7035. Tablette écritoire ouvrante, hauteur 1034/1197 mm.

Plan incliné à env. 18° avec reglette de maintien de documents.

**Pupitre roulant à écritoire 2449**

Avec écritoire comme 2448 et caisson à tiroirs comme 2446.

Charge par étagère placard 30 kg, par tiroir 25 kg.

Plan incliné à env. 18° avec reglette de maintien de documents.

\*à la commande veuillez indiquer l'Art N° de la servante concernée (par ex. 2148-2446)

	Article N°	Charge kg	Ø roues mm	Dimensions L x P mm	Dimensions extérieures L x P x H mm	Poids kg
Placards roulants	2445	150	125	650 x 550	650 x 550 x 875	35
	2446	150	125	650 x 550	650 x 550 x 875	54
Pupitres roulants à écritoire	2448	150	125	-	650 x 550 x 1200	41
	2449	150	125	-	650 x 550 x 1200	60
Division de tiroir	2148*			Division de tiroir		

## Tables roulantes

### 5862

Ensemble mécano-soudé et boulonné, revêtement époxy bleu RAL 5007.

Plan de travail en bois multicouches mélaminé de 20 mm, surface effet hêtre.

2 plateaux réglables au pas de 50 mm, compatibles pour 1 hauteur de classeur.

4 roues pivotantes à bandage TPE 125 x 32 mm, non traçantes, roulement à palier lisse. 2 roues avec freins.

Charge par plateau 50 kg.

Hauteur table 910 mm.

Hauteur plateaux 300 et 670 mm, réglables au pas de 50 mm.



5862



5864

### 5864

identique à 5862, avec un placard avec porte, 1 plateau fixe et 2 amovibles.

Largeur 500 mm, profondeur 600 mm, hauteur 600 mm.

Revêtement époxy, armature grise RAL 7035, façade bleue RAL 5007.

Charge par plateau du placard 30 kg.



5866



Exemple d'utilisation

### 5866

Identique au 5864 avec à la place du plateau, 1 tiroir avec support pour clavier et souris escamotable. Guide câble intégré au plan de travail.

Charge par plateau du placard 30 kg.



5868

### 5868

Comme 5864 avec 2 placards verrouillables.

Charge par plateau du placard 30 kg.



Support clavier pour table 5866.



Sous-main bleu pour plan de travail. Dim: 485 x 485 mm

	Article N°	Charge kg	Ø roues mm	Dimensions extérieures L x P x H mm	Poids kg
Tables roulantes	5862	150	125	1120 x 650 x 910	42
	5864	150	125	1120 x 650 x 910	59
	5866	150	125	1120 x 650 x 910	68
	5868	150	125	1120 x 650 x 910	76
Sous-main	5880	-	-	485 x 485	0,5

# CHARIOTS EMBOITABLES

## Gain de place de stockage:

Une fois emboîtés les chariots non chargés permettent d'économiser 75% de place..



## Revêtement:

Plateau en contreplaqué antidérapant hydrofuge.



## Roues TPE:

Les roues à bandage TPE innovantes au design fetra, avec moyeu à roulement à billes, sont non traçantes et confortables avec peu de résistance au déplacement.





### Chariots emboîtables

Chariots emboîtables, permettant un gain de 75 % de place de stockage.

Ensemble mécano-soudé, revêtement époxy bleu RAL 5007, plateau avec surface antidérapante et hydrofuge.

2 roues pivotantes et 2 roues fixes à bandage TPE, moyeu à roulement à billes central.

Freins sur roues pivotantes.

#### 2960 | 2961 | 2962

Hauteur plateaux :  
avec roues de  
160 mm de Ø = 265 mm  
avec roues de  
200 mm de Ø = 310 mm

#### 2970 | 2971 | 2972

Comme 2960/2961/2962 avec  
2 plateaux  
Hauteurs des plateaux:  
avec roues de  
160 mm de Ø = 265/775 mm  
avec roues de  
200 mm de Ø = 310/820 mm  
Charge plateau du haut: 80 kg.

#### 2980 | 2981 | 2982

Comme 2960 | 2961 | 2962 avec  
2 dossiers latéraux.  
Hauteur des dossiers:  
• côté roues fixes: 500 mm  
• côté roues pivotantes: 680 mm  
Largeur 435/535/635 mm.  
Hauteur plateaux :  
avec roues de  
160 mm de Ø = 265 mm  
avec roues de  
200 mm de Ø = 310 mm.



2960 | 2961 | 2962



2970 | 2971 | 2972



2980 | 2981 | 2982



Tablette écrite verticale

Voir en page 193.



Tablette écrite horizontale

Voir en page 193.



Corbeille métallique

600 x 140 x 200 mm.  
Voir en page 193.



Serrure d'attache

En plastique. Pour pièce de  
1 Euro.

Chaînette d'attache murale.  
Pour serrure longueur 1,20 m.

	Article N°	Charge kg	Ø roues mm	Dimensions utiles L x l mm	Dimensions extérieures L x l x H mm	Poids kg
<b>Chariots emboîtables</b>	2960	400	160	850 x 500	1045 x 643 x 959	26
	2961	500	200	1000 x 600	1212 x 743 x 1004	31
	2962	500	200	1000 x 700	1212 x 843 x 1004	34
	2970	400	160	850 x 500	1045 x 643 x 959	33
	2971	500	200	1000 x 600	1212 x 743 x 1004	39
	2972	500	200	1000 x 700	1212 x 843 x 1004	44
	2980	400	160	850 x 500	1045 x 643 x 949	28
	2981	500	200	1000 x 600	1212 x 743 x 990	33
	2982	500	200	1000 x 700	1212 x 843 x 990	36
<b>Tablette écrite verticale</b>	1290	-	-	-	-	1
<b>Tablette écrite horizontale</b>	1390	-	-	-	-	1,3
<b>Corbeille métallique</b>	1291	-	-	-	-	1,8
<b>Serrure d'attache</b>	2910	-	-	-	-	0,24
<b>Chaînette d'attache murale</b>	2913	-	-	-	-	0,28

# CHARIOTS HAUTS A PLATEAUX

## La poignée de poussée:

Peut se fixer des 2 côtés. Le chariot peut également être déplacé sans poignée.

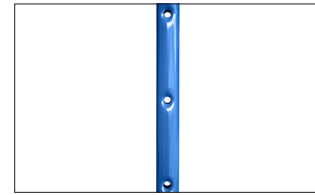

## Réglables:

Les supports des chariots peuvent être boulonnés au pas de 100 mm.



## Plateaux:

En MDF renforcé avec chants collés en PVC, de ce fait sans angle saillant. Charge 90 kg par plateaux.



## Caissettes:

Fabrication de qualité, rebord de 60 mm, charge par caissette 120 kg.





## Chariots à plateaux Système modulaire

Ensemble mécano-soudé et assemblé selon le principe des «inserts fetra», revêtement époxy bleu RAL 5007. 3 hauteurs de ridelles.

1 plateau de base fixe en MDF et 2, 3 ou 4 amovibles en bois multicouches mélaminés, surface effet hêtre.

Plateaux amovibles réglables au pas de 100 mm.

Charge par plateau 90 kg.

Roues: 2 roues pivotantes et 2 roues fixes à bandage TPE 160 x 40 mm ou 200 x 40 mm, moyeu à roulement à billes central.

Freins sur roues pivotantes.



8100 | 8101 | 8102 | 8103



8200 | 8201 | 8202 | 8203

## Plateaux

Supplément pour chariots hauts avec paire d'équerres de maintien.

Dimensions mm Article N°

850 x 500 E8100ETAW

1000 x 600 E8101ETAW

1000 x 700 E8102ETAW

1200 x 800 E8103ETAW

## Barres transversales

pour le renforcement des chariots à plateaux.

1 paire livrée par chariot.



8301 | 8302 | 8303



8240 | 8241 | 8242 | 8243



8341 | 8342 | 8343

## Charge par plateau 150 kg au lieu de 90 kg.

La charge du plateau se trouvant au-dessus des supports est de 150 kg.

Pour augmenter la charge des autres plateaux, veuillez commander les barres concernées.

## Barres transversales -livraison par paire- pour 1 plateau.

Dimensions mm Article N°

850 x 500 E8100VK

1000 x 600 E8101VK

1000 x 700 E8102VK

1200 x 800 E8103VK

## Accessoires pages 191-193

	Article N°	Charge kg	Ø roues mm	Dimensions utiles L x l mm	Dimensions extérieures mm L x l x H	Hauteur plateaux mm	Poids kg
Chariots à plateaux	8100	500	160	850 x 500	1019 x 509 x 1111	228, 628, 1028	42
	8101	600	200	1000 x 600	1169 x 609 x 1152	269, 669, 1069	53
	8102	600	200	1000 x 700	1169 x 709 x 1152	269, 669, 1069	58
	8103	600	200	1200 x 800	1369 x 809 x 1152	269, 669, 1069	71
	8200	500	160	850 x 500	1019 x 509 x 1511	228, 628, 1028, 1428	54
	8201	600	200	1000 x 600	1169 x 609 x 1552	269, 669, 1069, 1469	64
	8202	600	200	1000 x 700	1169 x 709 x 1552	269, 669, 1069, 1469	71
	8203	600	200	1200 x 800	1369 x 809 x 1552	269, 669, 1069, 1469	88
	8301	600	200	1000 x 600	1169 x 609 x 1800	269, 669, 1069, 1469	64
	8302	600	200	1000 x 700	1169 x 709 x 1800	269, 669, 1069, 1469	69
	8303	600	200	1200 x 800	1369 x 809 x 1800	269, 669, 1069, 1469	86
	8240	500	160	850 x 500	1019 x 509 x 1511	228, 528, 828, 1128, 1428	57
	8241	600	200	1000 x 600	1169 x 609 x 1552	269, 569, 869, 1169, 1469	74
	8242	600	200	1000 x 700	1169 x 709 x 1552	269, 569, 869, 1169, 1469	82
	8243	600	200	1200 x 800	1369 x 809 x 1552	269, 569, 869, 1169, 1469	102
	8341	600	200	1000 x 600	1169 x 609 x 1800	269, 569, 869, 1169, 1469	75
	8342	600	200	1000 x 700	1169 x 709 x 1800	269, 569, 869, 1169, 1469	83
	8343	600	200	1200 x 800	1369 x 809 x 1800	269, 569, 869, 1169, 1469	104



8311 | 8312 | 8313



8351 | 8352 | 8353

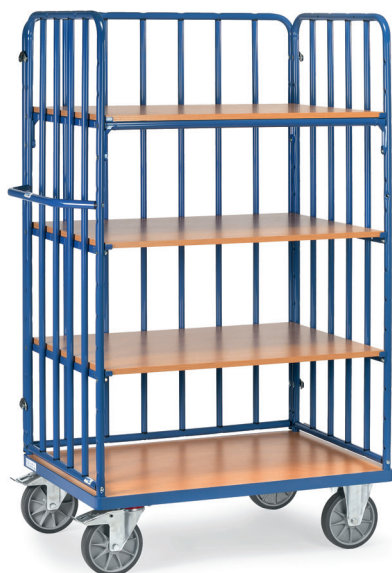

8311-1 | 8312-1 | 8313-1

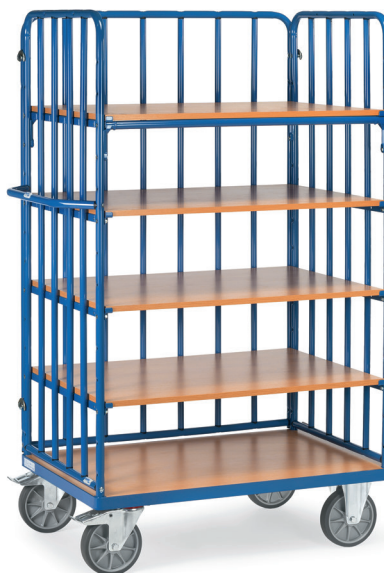

8351-1 | 8352-1 | 8353-1

## Chariots à plateaux Système modulaire

Ensemble mécano-soudé et assemblé selon le principe des «inserts fetra», revêtement époxy bleu RAL 5007. 3 hauteurs de ridelles, avec tubes verticaux distancés de 130 mm. Ridelle grand côté à accrocher.

1 plateau de base fixe en MDF et 3 ou 4 amovibles en bois multicouches mélaminés, surface effet hêtre.

Plateaux amovibles réglables au pas de 100 mm.

Charge par plateau 90 kg.

Roues: 2 roues pivotantes et 2 roues fixes à bandage TPE 200 x 40 mm, moyeu à roulement à billes central.

Freins sur roues pivotantes.

## Plateaux

Supplément pour chariots hauts avec paire d'équerres de maintien.

Dimensions mm	Article N°
850 x 500	E8100ETAW
1000 x 600	E8101ETAW
1000 x 700	E8102ETAW
1200 x 800	E8103ETAW

## Barres transversales

pour le renforcement des chariots à plateaux.

1 paire livrée par chariot.



Charge par plateau 150 kg au lieu de 90 kg.

La charge du plateau se trouvant au-dessus des supports est de 150 kg.

Pour augmenter la charge des autres plateaux, veuillez commander les barres concernées.

**Barres transversales - livraison par paire - pour 1 plateau.**

Dimensions mm	Article N°
850 x 500	E8100VK
1000 x 600	E8101VK
1000 x 700	E8102VK
1200 x 800	E8103VK

Accessoires  
pages 191-193



	Article N°	Charge kg	Ø roues mm	Dimensions utiles L x l mm	Dimensions extérieures mm L x l x H	Hauteur plateaux mm	Poids kg
Chariots à plateaux	8311	600	200	1000 x 600	1169 x 609 x 1800	269, 669, 1069, 1469	73
	8312	600	200	1000 x 700	1169 x 709 x 1800	269, 669, 1069, 1469	83
	8313	600	200	1200 x 800	1369 x 809 x 1800	269, 669, 1069, 1469	98
	8351	600	200	1000 x 600	1169 x 609 x 1800	269, 569, 869, 1169, 1469	82
	8352	600	200	1000 x 700	1169 x 709 x 1800	269, 569, 869, 1169, 1469	94
	8353	600	200	1200 x 800	1369 x 809 x 1800	269, 569, 869, 1169, 1469	115
	8311-1	600	200	1000 x 600	1169 x 630 x 1800	269, 669, 1069, 1469	85
	8312-1	600	200	1000 x 700	1169 x 730 x 1800	269, 669, 1069, 1469	95
	8313-1	600	200	1200 x 800	1369 x 830 x 1800	269, 669, 1069, 1469	114
8351-1	600	200	1000 x 600	1169 x 630 x 1800	269, 569, 869, 1169, 1469	95	
8352-1	600	200	1000 x 700	1169 x 730 x 1800	269, 569, 869, 1169, 1469	107	
8353-1	600	200	1200 x 800	1369 x 830 x 1800	269, 569, 869, 1169, 1469	128	



## Chariots à plateaux Système modulaire

Ensemble mécano-soudé et assemblé selon le principe des «inserts fetra», revêtement époxy bleu RAL 5007. 3 hauteurs de ridelles.

1 caissette de base fixe et 2 ou 3 amovibles en MDF mélaminé surface effet hêtre.

Plateaux amovibles réglables au pas de 100 mm.

Charge par caissette 120 kg.

Hauteur caissettes 60 mm

Dimensions internes des caissettes selon dimensions utiles en mm

850 x 500 = 815 x 455 x 45

1000 x 600 = 965 x 555 x 45

1000 x 700 = 965 x 655 x 45

1200 x 800 = 1165 x 755 x 45

Roues: 2 roues pivotantes et

2 roues fixes à bandage TPE

160 x 40 mm ou 200 x 40

mm, moyeu à roulement à

billes central. Freins sur roues

pivotantes.



8120 | 8121 | 8122 | 8123



8220 | 8221 | 8222 | 8223



8321 | 8322 | 8323

## Caissettes

Supplément pour chariots caissettes avec paire d'équerres de maintien.

Dimensions mm Article N°

850 x 500 E8120ETAW

1000 x 600 E8121ETAW

1000 x 700 E8122ETAW

1200 x 800 E8123ETAW

## Barres transversales

pour le renforcement des chariots à plateaux.



1 paire livrée par chariot.

Charge par plateau 150 kg au lieu de 90 kg.

La charge du plateau se trouvant au-dessus des supports est de 150 kg.

Pour augmenter la charge des autres plateaux, veuillez commander les barres concernées.

**Barres transversales -livraison par paire- pour 1 plateau.**

Dimensions mm Article N°

850 x 500 E8100VK

1000 x 600 E8101VK

1000 x 700 E8102VK

1200 x 800 E8103VK



	Article N°	Charge kg	Ø roues mm	Dimensions utiles L x l mm	Dimensions extérieures mm L x l x H	Hauteur plateaux mm	Poids kg
Chariots à caissettes	8120	500	160	850 x 500	1019 x 509 x 1111	228, 628, 1028	49
	8121	600	200	1000 x 600	1169 x 609 x 1152	269, 669, 1069	62
	8122	600	200	1000 x 700	1169 x 709 x 1152	269, 669, 1069	68
	8123	600	200	1200 x 800	1369 x 809 x 1152	269, 669, 1069	84
	8220	500	160	850 x 500	1019 x 509 x 1511	228, 628, 1028, 1428	58
	8221	600	200	1000 x 600	1169 x 609 x 1552	269, 669, 1069, 1469	73
	8222	600	200	1000 x 700	1169 x 709 x 1552	269, 669, 1069, 1469	81
	8223	600	200	1200 x 800	1369 x 809 x 1552	269, 669, 1069, 1469	100
	8321	600	200	1000 x 600	1169 x 609 x 1800	269, 669, 1069, 1469	74
	8322	600	200	1000 x 700	1169 x 709 x 1800	269, 669, 1069, 1469	82
	8323	600	200	1200 x 800	1369 x 809 x 1800	269, 669, 1069, 1469	101



8411 | 8412 | 8413



8451 | 8452 | 8453



8411-1 | 8412-1 | 8413-1



8451-1 | 8452-1 | 8453-1

## Chariots à plateaux Système modulaire

Ensemble mécano-soudé et assemblé selon le principe des « inserts fetra ». Revêtement époxy bleu RAL 5007.

1 plateau de base fixe en MDF et 3 ou 4 amovibles en bois multicouches mélaminés, surface effet hêtre. Plateaux amovibles réglables au pas de 100 mm.

Charge par plateau 90 kg.

Habillage des ridelles en treillis métallique 100 x 100 x 5 mm.

2 roues pivotantes et 2 roues fixes à bandage TPE 200 x 40 mm. Moyeu à roulement à billes central.

Freins sur roues pivotantes.

8411-1 | 8412-1 | 8413-1  
8451-1 | 8452-1 | 8453-1

comme ci-dessus, mais 2 petits et 1 grand côté avec treillis métallique 100 x 100 x 5 mm.

## Plateaux

Supplément / Réduction avec 1 paire d'équerres de maintien

Taille mm	Article N°.
1000 x 600	E8101ETAW
1000 x 700	E8102ETAW
1200 x 800	E8103ETAW

## Barres transversales

pour le renforcement des chariots à plateaux. Détails voir page 58.

Charge par plateau 150 kg au lieu de 90 kg.

1 paire supplémentaire pour 1 plateau

Taille mm	Article N°.
1000 x 600	E8101VK
1000 x 700	E8102VK
1200 x 800	E8103VK

	Article N°	Charge kg	Ø roues mm	Dimensions utiles L x l mm	Dimensions extérieures mm L x l x H	Hauteur plateaux mm	Poids kg
Chariots avec treillis métallique	8411	600	200	1000 x 600	1169 x 609 x 1800	269, 669, 1069, 1469	74
	8412	600	200	1000 x 700	1169 x 709 x 1800	269, 669, 1069, 1469	79
	8413	600	200	1200 x 800	1369 x 809 x 1800	269, 669, 1069, 1469	97
	8451	600	200	1000 x 600	1169 x 609 x 1800	269, 569, 869, 1169, 1469	83
	8452	600	200	1000 x 700	1169 x 709 x 1800	269, 569, 869, 1169, 1469	90
	8453	600	200	1200 x 800	1369 x 809 x 1800	269, 569, 869, 1169, 1469	112
	8411-1	600	200	1000 x 600	1169 x 609 x 1800	269, 669, 1069, 1469	79
	8412-1	600	200	1000 x 700	1169 x 709 x 1800	269, 669, 1069, 1469	84
	8413-1	600	200	1200 x 800	1369 x 809 x 1800	269, 669, 1069, 1469	104
	8451-1	600	200	1000 x 600	1169 x 609 x 1800	269, 569, 869, 1169, 1469	88
	8452-1	600	200	1000 x 700	1169 x 709 x 1800	269, 569, 869, 1169, 1469	95
	8453-1	600	200	1200 x 800	1369 x 809 x 1800	269, 569, 869, 1169, 1469	119

Accessoires  
pages 191-193



## Chariots à plateaux Système modulaire

Ensemble mécano-soudé et assemblé selon le principe des « inserts fetra ». Revêtement époxy bleu RAL 5007.

Habillage en treillis métallique 100 x 100 x 5 mm.

1 plateau de base fixe en MDF et 2 ou 4 amovibles en bois multicouches mélaminés, surface effet hêtre.

Plateaux amovibles réglables au pas de 100 mm.

Charge par plateau 90 kg.

2 roues pivotantes et 2 roues fixes à bandage TPE 200 x 40 mm.

Moyeu à roulement à billes central. Freins sur roues pivotantes.

Verrou à douille porte-cadenas intégré à l'armature en tube (cadenas non fourni)

Portes rabattables sur les petits côtés.

### Plateaux

Supplément / Réduction avec 1 paire d'équerres de maintien.

Taille mm	Article N°.
1000 x 600	E8101ETAW
1000 x 700	E8102ETAW
1200 x 800	E8103ETAW

### Barres transversales

pour le renforcement des chariots à plateaux. Détails voir page 58.

Charge par plateau 150 kg au lieu de 90 kg.

1 paire supplémentaire pour 1 plateau.

Taille mm	Article N°.
1000 x 600	E8101VK
1000 x 700	E8102VK
1200 x 800	E8103VK

Accessoires  
pages 191-193



8481-3DE | 8482-3DE | 8483-3DE



8581-3DE | 8582-3DE | 8583-3DE

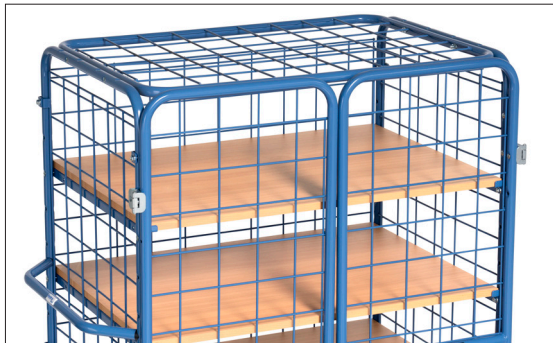

### Toit

Armature en tube d'acier avec treillis métallique 100 x 100 x 5 mm, revêtement époxy.



### Fermeture

Verrou à douille intégré au tube, verrouillable avec cadenas.

	Article N°	Charge kg	Ø roues mm	Dimensions utiles L x l mm	Dimensions extérieures mm L x l x H	Hauteur plateaux mm	Poids kg
Chariots avec plateaux rabattables	8481-3DE	600	200	1000 x 600	1169 x 630 x 1552	269, 669, 1069	78
	8482-3DE	600	200	1000 x 700	1169 x 730 x 1552	269, 669, 1069	84
	8483-3DE	600	200	1200 x 800	1369 x 830 x 1552	269, 669, 1069	106
	8581-3DE	600	200	1000 x 600	1169 x 630 x 1800	269, 569, 869, 1169, 1469	104
	8582-3DE	600	200	1000 x 700	1169 x 730 x 1800	269, 569, 869, 1169, 1469	115
	8583-3DE	600	200	1200 x 800	1369 x 830 x 1800	269, 569, 869, 1169, 1469	140

# CHARIOTS À PLATEAUX INCLINABLES



**Fixation de plateau breveté:**  
Réglable au pas de 120 mm, placement horizontal 15° ou 30° sans outils et réalisable par une seule personne.



**Plateaux:**  
Avec rebord de 15 mm sur les grands côtés



**Roues TPE:**  
Les roues à bandage TPE innovantes au design fetra, avec moyeu à roulement à billes, sont non traçantes et confortables avec peu de résistance au déplacement.



**Livrable avec treillis métallique:**  
Ouvert, facile à nettoyer.





### Chariots à plateaux inclinables

Chariots à plateaux horizontaux inclinables et amovibles. Ensemble mécano-soudé et assemblé selon le principe des «inserts fetra», revêtement époxy bleu RAL 5007. 1 plateau de base fixe et des étagères amovibles en MDF mélaminé posées dans les cornières de 15 mm de hauteur sur les longueurs. Étagères amovibles à fixer dans des supports distants de 120 mm. Angle d'inclinaison 15° ou 30°.

2 roues pivotantes et 2 roues fixes à bandage TPE 200 x 40 mm, moyeu à roulement à billes central.

Freins sur roues pivotantes.

Charges étagères 80 kg.

Modèle breveté 102 55 281

### 4495 | 4496

Chariots comme ci-dessus, avec étagères en treillis soudés de 140 x 40 mm, revêtement époxy.

Charges étagères 50 kg.



4295 | 4296



4255 | 4256



4395 | 4396



4495 | 4496



	Article N°	Charge kg	Ø roues mm	Dimensions utiles L x l mm	Dimensions extérieures mm L x l x H	Nombre de plateaux	Poids kg	Plateaux supplémentaires	
								Article N°	
Chariots à plateaux	4295	500	200	1250 x 610	1430 x 620 x 1560	3	68	E4195ET	
	4296	500	200	1650 x 610	1830 x 620 x 1560	3	85	E4196ET	
	4255	500	200	1250 x 610	1430 x 620 x 1560	4	83	E4195ET	
	4256	500	200	1650 x 610	1830 x 620 x 1560	4	105	E4196ET	
	4395	500	200	1250 x 610	1430 x 620 x 1800	4	86	E4195ET	
	4396	500	200	1650 x 610	1830 x 620 x 1800	4	108	E4196ET	
	4495	500	200	1250 x 610	1430 x 620 x 1800	4	73	E4495ET	
	4496	500	200	1650 x 610	1830 x 620 x 1800	4	87	E4496ET	

# CHARIOTS POUR COLIS

## Poignée de poussée:

Peut se fixer des 2 côtés. Le chariot peut également être déplacé sans poignée.

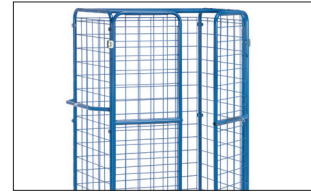

**De nombreuses configurations:**  
1 grand côté ouvert, avec doubles portes battantes ou avec un toit.



## Habillage:

En treillis métallique ou tube acier.



## Roues TPE:

Les roues à bandage TPE innovantes au design fetra, avec moyeu à roulement à billes, sont non traçantes et confortables avec peu de résistance au déplacement.



Chariot pour colis **8582-1**



## Chariots pour colis Système modulaire

Ensemble mécano-soudé et assemblé selon le principe des «inserts fetra», revêtement époxy bleu RAL 5007.

Ridelles petits côtés en 2 hauteurs, avec tubes verticaux distancés de 130 mm ou habillage en treillis métallique 100 x 100 x 5 mm. Le grand côté en tube est à accrocher et celui en habillage treillis métallique est à boulonner.

1 plateau de base fixe surface effet hêtre.

Roues: 2 roues pivotantes et 2 roues fixes à bandage TPE 200 x 40 mm, moyeu à roulement à billes central.

Freins sur roues pivotantes.

Hauteur totale/hauteur utile  
1552 mm / 1280 mm  
1800 mm / 1530 mm

## Plateaux

Supplément pour chariots colis avec paire d'équerres de maintien.

Dimensions mm Article N°

1000 x 600 E8101ETAW

1000 x 700 E8102ETAW

1200 x 800 E8103ETAW



8481-1 | 8482-1 | 8483-1

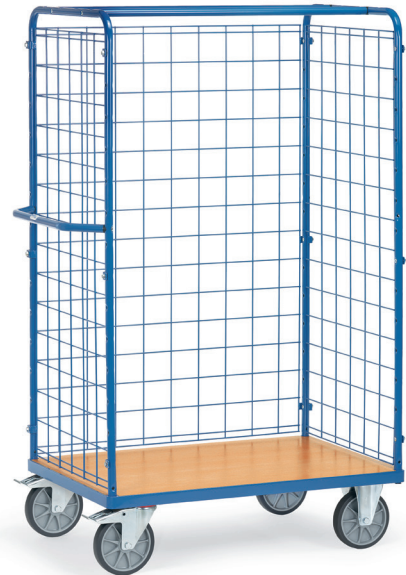

8581-1 | 8582-1 | 8583-1



8381-1 | 8382-1 | 8383-1

	Article N°	Charge kg	Ø roues mm	Dimensions utiles L x l mm	Dimensions extérieures L x l x H mm	Hauteur plateaux mm	Poids kg
Chariots pour colis	8481-1	600	200	1000 x 600	1169 x 609 x 1552	269	44
	8482-1	600	200	1000 x 700	1169 x 709 x 1552	269	49
	8483-1	600	200	1200 x 800	1369 x 809 x 1552	269	55
	8581-1	600	200	1000 x 600	1169 x 609 x 1800	269	46
	8582-1	600	200	1000 x 700	1169 x 709 x 1800	269	49
	8583-1	600	200	1200 x 800	1369 x 809 x 1800	269	58
	8381-1	600	200	1000 x 600	1169 x 630 x 1800	269	58
	8382-1	600	200	1000 x 700	1169 x 730 x 1800	269	63
	8383-1	600	200	1200 x 800	1369 x 830 x 1800	269	70



8481-3 | 8482-3 | 8483-3



8481-3D | 8482-3D | 8483-3D

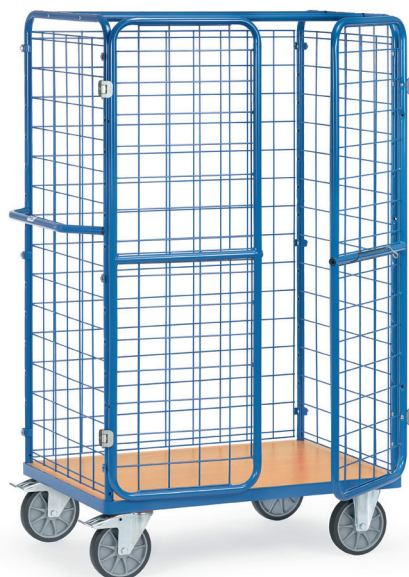

8581-3 | 8582-3 | 8583-3



8581-3D | 8582-3D | 8583-3D

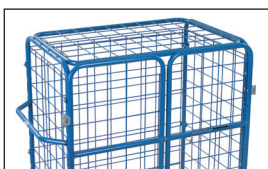

**Toit**  
Armature en tube d'acier avec treillis métallique 100 x 100 x 5 mm, revêtement époxy.



## Chariots pour colis Système modulaire

8481-3 | 8482-3 | 8483-3  
8581-3 | 8582-3 | 8583-3

Ensemble mécano-soudé et assemblé selon le principe des « inserts fetra » revêtement époxy RAL 5007. 2 petits et 1 grand côtés avec treillis métallique de 100 x 100 x 5 mm. Plateaux en MDF mélaminé surface effet hêtre.

Avec 2 portes battantes sur 1 grand côté, armature en tube d'acier, avec treillis métallique soudé de 100 x 100 x 5 mm. Verrou à douille porte-cadenas intégré à l'armature en tube (cadenas non fourni). Porte rabattable sur petit côté.

Roues: 2 roues pivotantes et 2 roues fixes à bandage TPE 200 x 40 mm, moyeu à roulement à billes central.

Freins sur roues pivotantes.

Hauteur totale / Hauteur utile:  
1552 mm / 1280 mm  
1800 mm / 1530 mm

8481-3D | 8482-3D  
8483-3D | 8581-3D  
8582-3D | 8583-3D

Comme ci-dessus sauf avec toit en treillis métallique.

### Plateaux

Supplément pour chariots colis avec paire d'équerres de maintien.

Dimensions mm Article N°

1000 x 600 E8101ETAW

1000 x 700 E8102ETAW

1200 x 800 E8103ETAW

	Article N°	Charge kg	Ø roues mm	Dimensions utiles L x l mm	Dimensions extérieures L x l x H mm	Hauteur plateaux mm	Poids kg
<b>Chariots avec treillis et portes battantes</b>	8481-3	600	200	1000 x 600	1169 x 630 x 1552	269	58
	8482-3	600	200	1000 x 700	1169 x 730 x 1552	269	61
	8483-3	600	200	1200 x 800	1369 x 830 x 1552	269	69
	8581-3	600	200	1000 x 600	1169 x 630 x 1800	269	62
	8582-3	600	200	1000 x 700	1169 x 730 x 1800	269	66
	8583-3	600	200	1200 x 800	1369 x 830 x 1800	269	73
<b>Chariots avec treillis, portes battantes et toit</b>	8481-3D	600	200	1000 x 600	1169 x 630 x 1552	269	61
	8482-3D	600	200	1000 x 700	1169 x 730 x 1552	269	64
	8483-3D	600	200	1200 x 800	1369 x 830 x 1552	269	74
	8581-3D	600	200	1000 x 600	1169 x 630 x 1800	269	65
	8582-3D	600	200	1000 x 700	1169 x 730 x 1800	269	68
	8583-3D	600	200	1200 x 800	1369 x 830 x 1800	269	79

Accessoires  
pages 191-193

## Chariots à plateaux pour déplacement en train

### Système modulaire

Ensemble mécano-soudé et assemblé selon le principe des « inserts fetra ». Revêtement époxy bleu RAL 5007.

1 plateau de base fixe en MDF et 3 ou 4 amovibles en bois multicouches mélaminés, surface effet hêtre. Plateaux amovibles réglables au pas de 100 mm.

Charge par plateau 90 kg. 2 petits côtés avec treillis métallique de 100 x 100 x 5 mm.

2 roues pivotantes et 2 roues fixes adaptées au déplacement en train. Roues à bandage en polyuréthane sur jantes en aluminium, moyeu à roulement à billes de précision. Freins sur les roulettes pivotantes. Bandage non traçant et silencieux sur sols lisses.

#### 8413-1-RZ

2 petits et 1 grand côté avec treillis métallique de 100 x 100 x 5 mm.

#### 8583-3DE-RZ

Conception comme ci-dessus mais avec toit et porte à deux battants fermés par un grillage métallique 100 x 100 x 5 mm.

Fermeture à loquet intégrée dans le cadre tubulaire de la porte, verrouillable au moyen d'un cadenas (non fourni).

- Le système d'attelage garantit une tenue de trajectoire optimale.
- Tracteur avec direction avant et timon pour train logistique requis !

- Maximum 5 chariots par convoi.
- Vitesse maximale : 6 km/h.
- Poids total tracté maximal : 3000 kg.

Brevet allemand  
10 2016 108 182

Garantie 3 ans pour les trains logistiques.



8413-RZ



8413-1-RZ



8583-3DE-RZ



Exemple d'utilisation

	Article N°	Charge kg	Ø-roues mm	Dimensions utiles L x B mm	Dimensions extérieures L x B x H mm	Hauteur plateaux mm	Poids kg
Chariots à plateaux en train	8413-RZ	600	200	1200 x 800	1470 x 809 x 1810	279, 679, 1079, 1479	116
	8413-1-RZ	600	200	1200 x 800	1470 x 809 x 1810	279, 679, 1079, 1479	122
	8583-3DE-RZ	600	200	1200 x 800	1470 x 830 x 1810	279, 579, 879, 1179, 1479	160

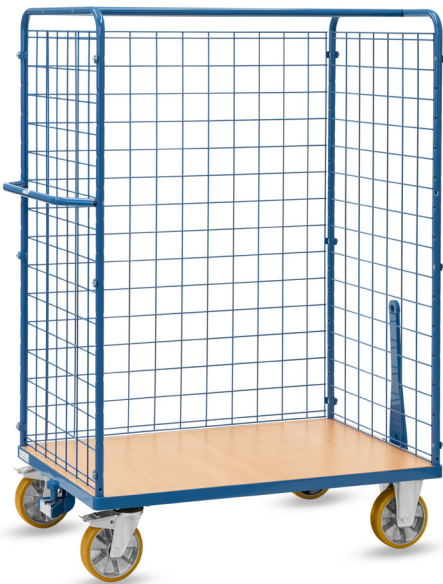

8583-1-RZ



8583-3-RZ

## Chariots pour colis pour déplacement en train Système modulaire

Ensemble mécano-soudé et assemblé selon le principe des «inserts fetra», revêtement époxy bleu RAL 5007.  
 2 petits et 1 grand côté avec treillis métallique de 100 x 100 x 5 mm.  
 2 roues pivotantes et 2 roues fixes adaptées au déplacement en train. Roues à bandage en polyuréthane sur jantes en aluminium, moyeu à roulement à billes de précision. Freins sur les roulettes pivotantes.  
 Bandage non traçant et silencieux sur sols lisses.

### 8583-3-RZ

Avec 2 portes battantes sur 1 grand côté, armature en tube d'acier, avec treillis métallique soudé de 100 x 100 x 5 mm. Verrou à douille porte-cadenas intégré à l'armature en tube (cadenas non fourni). Porte rabattable sur petit côté.

### Plateaux

Supplément / Réduction avec 1 paire d'équerres de maintien

Taille mm	Article N°.
1200 x 800	E8103ETAW

- Le système d'attelage garantit une tenue de trajectoire optimale.
- Tracteur avec direction avant et timon pour train logistique requis !

- Maximum 5 chariots par convoi.
- Vitesse maximale : 6 km/h.
- Poids total tracté maximal : 3000 kg.

Brevet allemand  
10 2016 108 182

Garantie 3 ans pour les trains logistiques.



Détail attache et timon



	Article N°	Charge kg	Ø-roues mm	Dimensions utiles L x B mm	Dimensions extérieures L x B x H mm	Hauteur plateaux mm	Poids kg
Chariots pour colis en train	8583-1-RZ	600	200	1200 x 800	1470 x 809 x 1810	279	76
	8583-3-RZ	600	200	1200 x 800	1470 x 830 x 1810	279	94

# CHARIOTS DE BUREAU

## Un design épuré:

Revêtement à poudre époxy gris RAL 7035, plateaux et cloisons en MDF gris.



## 4 grandes roues de qualité:

Pour un déplacement léger et maniable dont 2 roues avec frein.

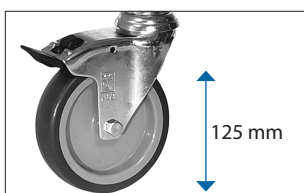

## Roues gonflables:

En option pour sols en mauvais états.





4870



4871



4872



4873



4878

## Chariots de bureau

construction boulonnée, revêtement époxy gris clair RAL 7035. Plateaux et cloisons gris clair.

4 roues pivotantes à bandage TPE 125 x 32 mm. Déplacement léger et confortable, roues non traçantes, moyeu à palier lisse. 2 roues avec freins.

Livré démonté, roues montées.

Montage facile.

Charge par étagère 50 kg

### 4871

Grand côté avec cloison (arrière).

### 4872

Avec séparations.

### 4873

Avec séparations et cloison grand côté (arrière).

### 4878

Avec séparations et cloison grand côté (arrière).

## Roues gonflables

150 x 30 mm, bandage bleu gris „non traçant“.

Article N° 5097

Réhausse le chariot de + 20 mm

	Article N°	Charge kg	Ø roues mm	Dimensions utiles L x l mm	Dimensions extérieures L x l x H mm	Hauteur plateaux mm	Poids kg
Chariots de bureau gris	4870	150	125	720 x 350	810 x 385 x 1100	260, 620, 980	22
	4871	150	125	720 x 350	810 x 385 x 1100	260, 620, 980	25
	4872	150	125	720 x 350	810 x 385 x 1100	260, 620, 980	23
	4873	150	125	720 x 350	810 x 385 x 1100	260, 620, 980	26
	4878	150	125	1080 x 350	1165 x 385 x 1100	260, 620, 980	34

### Chariots de bureau

construction boulonnée,  
revêtement époxy gris clair  
RAL 7035. Plateaux et cloisons  
gris clair.

4 roues pivotantes à bandage  
TPE 125 x 32 mm. Déplacement  
léger et confortable, roues non  
traçantes, moyeu à palier lisse.  
2 roues avec freins.

Livré démonté, roues montées.  
Montage facile.

#### 4880 | 4882

Charge par étagère 50 kg

#### 4891

avec plateaux inclinés vers  
l'arrière, cloisons arrières à  
angle droit avec le plateau.  
Inclinaison de 27 mm environ.  
Charge par plateau 50 kg.

Avec cloison arrière.

#### Roues gonflables

150 x 30 mm, bandage bleu gris  
„non traçant“.

Article N° 5097

Réhausse le chariot de + 20 mm



4880



4882



4891



Exemple d'utilisation

	Article N°	Charge kg	Ø roues mm	Dimensions utiles L x l mm	Dimensions extérieures L x l x H mm	Hauteur plateaux mm	Poids kg
Chariots de bureau gris	4880	150	125	800 x 500	900 x 535 x 925	260, 800	19
	4882	150	125	800 x 500	900 x 535 x 925	260, 530, 800	24
	4891	150	125	770 x 320	855 x 400 x 1218	246, 606, 1016	31

# CHARIOTS INOX

**Plateaux de qualité:**  
Emboutis avec rebord et isolant phonique.

**Hygiène optimale:**  
Dossier de poussée et plateaux en acier inoxydable. Roues inoxydables selon DIN 18867 paragraphe 8.



**4 grandes roues de qualité:**  
Pour un déplacement léger et maniable dont 2 roues avec frein.



**Protection des angles:**  
Armature avec pastilles de protection en plastique.



### Chariots inox

avec tubes en chrome-nickel-acier, plateaux emboutis en chrome et acier avec isolant phonique. Armature avec pastilles de protection en plastique.

4 roues pivotantes à bandage TPE 125 x 32 mm assurant un roulement élastique et confortable, moyeu à roulement à billes, 2 roues pivotantes avec freins.

Livré démonté. Montage facile.

Charge par plateau 80 kg.



5036



5038

### Roues gonflables

150 x 30 mm, bandage bleu gris „non traçant“.

Article N° 5098

Réhausse le chariot de + 20 mm



5001 | 5011 | 5017



5005 | 5013 | 5019

	Article N°	Charge kg	Ø roues mm	Nombre de plateaux	Distance entre les étages mm	Hauteur plateaux mm	Dim. utiles L x l mm	Dimensions extérieures L x l x H mm	Poids kg
Chariots inox	5036	120	125	2	585	230, 850	630 x 400	700 x 470 x 950	12
	5038	150	125	3	275	230, 540, 850	630 x 400	700 x 470 x 950	14,5
	5001	120	125	2	585	230, 850	800 x 500	870 x 570 x 950	15
	5011	120	125	2	585	230, 850	1000 x 500	1070 x 570 x 950	16
	5017	120	125	2	585	230, 850	1000 x 600	1070 x 670 x 950	17
	5005	150	125	3	275	230, 540, 850	800 x 500	870 x 570 x 950	17
	5013	150	125	3	275	230, 540, 850	1000 x 500	1070 x 570 x 950	19
	5019	150	125	3	275	230, 540, 850	1000 x 600	1070 x 670 x 950	22

# CHARIOTS FERMÉS EN TREILLIS

## Sûrs et stables:

Treillis à mailles étroites 40 x 40 mm. Assurant plus de solidité et plus de sécurité contre les vols par rapport aux 50 x 50 x 4 mm habituellement commercialisés.



## Serrure à levier:

Avec levier élégant et serrure à cylindre.



## De nombreuses configurations:

Habillage en tôle d'acier, aluminium et plastique transparent.

## Roues TPE:

Les roues à bandage TPE innovantes au design fetra, avec moyeu à roulement à billes, sont non traçantes et confortables avec peu de résistance au déplacement.



## TOTALSTOP - Frein centralisé:

En même temps que le déplacement le Totastop bloque la rotation d'une simple pression sur la pédale. Brevet EP 2743097.





### Chariots caisse

Ensemble mécano-soudé et assemblé selon le principe des «inserts fetra», revêtement époxy bleu RAL 5007. Plateaux en MDF mélaminé surface effet hêtre.

2 roues pivotantes et 2 roues fixes à bandage TPE, moyeu à roulement à billes central.

Freins sur roues pivotantes.

### Chariots à treillis métallique 2772 | 2773

Chariots à treillis métallique, armature en tube acier, treillis soudé 50 x 50 x 4 mm, revêtement époxy RAL 5007.

Hauteur utile: 700 mm.

Livré démonté, roues montées.

Montage facile.



2772 | 2773



2762 | 2763

### Chariots à treillis métallique avec couvercle 2762 | 2763

Chariots à treillis métallique, armature en profilé d'acier, treillis soudé 50 x 50 x 4 mm. Anneau pour cadenas.

Hauteur utile: 806 mm



2872 | 2873



2852 | 2853

### Chariots à panneaux bois 2872 | 2873

Construction comme 2772 | 2773, avec panneaux en MDF mélaminé surface effet hêtre.

Livré démonté. Montage facile.

### Chariots à panneaux bois avec couvercle 2852 | 2853

Comme 2762 | 2763, ridelles et couvercle en MDF mélaminé surface effet hêtre.

	Article N°	Charge kg	Ø roues mm	Dimensions utiles L x l mm	Dimensions extérieures L x l x H mm	Poids kg
Chariots à treillis métallique	2772	600	200	1000 x 700	1060 x 715 x 1069	51
	2773	600	200	1200 x 800	1260 x 815 x 1069	60
Chariots à treillis métallique avec couvercle	2762	600	200	1000 x 700	1130 x 725 x 1085	70
	2763	600	200	1200 x 800	1330 x 825 x 1085	84
Chariots à panneaux bois	2872	600	200	1000 x 700	1060 x 715 x 1069	64
	2873	600	200	1200 x 800	1260 x 815 x 1069	76
Chariots à panneaux bois avec couvercle	2852	600	200	1000 x 700	1130 x 725 x 1085	87
	2853	600	200	1200 x 800	1330 x 825 x 1085	101



2842 | 2843



2862 | 2863



2822 | 2823



2832 | 2833

## Chariots caisse tôleés

Ensemble mécano-soudé et assemblé selon le principe des «inserts fetra», revêtement époxy bleu RAL 5007. Plateaux en tôle d'acier.

2 roues pivotantes et 2 roues fixes à bandage TPE, moyeu à roulement à billes central.

Freins sur roues pivotantes.

## Chariots caisse tôleés

### 2842 | 2843

Panneaux en tôle d'acier, collés dans les profilés. Revêtement époxy.

Hauteur utile: 816 mm

## Chariots caisse tôleés

### avec couvercle

### 2862 | 2863

Construction comme 2842 | 2843, avec couvercle à 1 battant avec anneau pour cadenas. Ouverture guidée par vérin télescopique.

## Chariots caisse tôleés

### 2822 | 2823

Construction comme 2842 | 2843, avec panneaux en tôle d'acier zinguée, collés dans les profilés.

Hauteur utile: 816 mm

## Chariots caisse tôleés

### avec couvercle

### 2832 | 2833

Construction comme 2822 | 2823. Avec couvercle à battant comme 2862 | 2863.

	Article N°	Charge kg	Ø roues mm	Dimensions utiles L x l mm	Dimensions extérieures L x l x H mm	Poids kg	
Chariots caisse tôleés	2842	600	200	1000 x 700	1130 x 725 x 1069	83	
	2843	600	200	1200 x 800	1330 x 825 x 1069	98	
Chariots caisse tôleés avec couvercle	2862	600	200	1000 x 700	1150 x 730 x 1085	95	
	2863	600	200	1200 x 800	1350 x 830 x 1085	110	
Chariots caisse tôleés	2822	600	200	1000 x 700	1130 x 725 x 1069	69	
	2823	600	200	1200 x 800	1330 x 825 x 1069	83	
Chariots caisse tôleés avec couvercle	2832	600	200	1000 x 700	1150 x 730 x 1085	80	
	2833	600	200	1200 x 800	1350 x 830 x 1085	93	

Accessoires  
pages 191-193



### Chariots fermés en treillis métallique

Ensemble mécano-soudé, revêtement époxy bleu RAL 5007. 2 petits et 1 grand côté en treillis de 40 x 40 x 4 mm, revêtement époxy. 1 plateau de base fixe en MDF et 4 amovibles en bois multicouches mélaminés, surface effet hêtre. 2 roues pivotantes et 2 fixes à bandage TPE (Élastomère thermoplastique), moyeu à roulement à billes de précision.

**TOTALSTOP:** Chariots équipés de série du système de freinage centralisé du côté des roues pivotantes.

Déplacement confortable :

Peu de résistance au démarrage, au déplacement et à la rotation.

Déplacement peu bruyant sur sols plats, bandage non traçant.

Hauteur étagères:

292, 582, 882, 1182, 1482 mm

Distance entre étagères: 280 mm.

Plateaux amovibles réglables au pas de 100 mm.

Charge par étagère 90 kg

#### 3392 | 3393

avec 1 grand côté ouvert.

#### 4392 | 4393 | 5392 | 5393

Comme 3392 | 3393 avec porte à double battant en profilé avec treillis métallique soudé.

### Ridelles en treillis métallique à mailles étroites

**Mailles de 40 x 40 x 4 mm**

20 % de treillis en plus par rapport à un treillis métallique de 50 x 50 x 4 mm.

Cela augmente la solidité du chariot tout en réduisant l'accès aux produits embarqués.



3392 | 3393



4392 | 4393



5392 | 5393



**Verrouillage par serrure à cylindre, 2 points.**



**Fermeture par barre verticale**  
verrouillage par cadenas, mise en place aisée.  
Cadenas non livré.



**TOTALSTOP – Le système de blocage centralisé fetra**  
Une simple pression du pied suffit à bloquer à la fois la rotation et le déplacement des roues. La pédale restant toujours visible.

Équipé de série sur tous les chariots fermés.

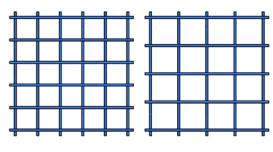

Accessoires  
pages 191-193

	Article N°	Charge kg	Ø roues mm	Nombre de plateaux	Dimensions utiles L x l mm	Dimensions extérieures L x l x H mm	Poids kg	Avec 4 plateaux amovibles	
								Article N°	Article N°
<b>Chariots fermés 750 kg</b>	3392	750	200	5	1000 x 680	1170 x 700 x 1792	133		1325
	3393	750	200	5	1200 x 780	1370 x 800 x 1792	151		1926
	4392	750	200	5	1000 x 680	1170 x 740 x 1792	154		1325
	4393	750	200	5	1200 x 780	1370 x 840 x 1792	176		1926
	5392	750	200	5	1000 x 680	1170 x 745 x 1792	144		1325
	5393	750	200	5	1200 x 780	1370 x 845 x 1792	175		1926



5492 | 5493



5592 | 5593



5792 | 5793



**TOTALSTOP – Le système de blocage centralisé fetra**  
 Une simple pression du pied suffit à bloquer à la fois la rotation et le déplacement des roues. La pédale restant toujours visible.

Équipé de série sur tous les chariots fermés.



## Chariots fermés tôlés 5492 | 5493

Ensemble mécano-soudé, revêtement époxy bleu RAL 5007. Habillage en tôle d'acier zinguée.

Porte à double battant en profilé d'acier et fermeture verticale par serrure à cylindre. 1 étagère fixe en MDF et 4 amovibles en bois multicouches mélaminés, surface effet hêtre.

2 roues pivotantes et 2 fixes à bandage TPE (Élastomère thermoplastique), moyeu à roulement à billes de précision.

TOTALSTOP: Chariots équipés de série du système de freinage centralisé du côté des roues pivotantes.

Déplacement confortable : Peu de résistance au démarrage, au déplacement et à la rotation.

Déplacement peu bruyant sur sols plats, bandage non traçant.

Hauteur étagères: 292, 582, 882, 1182, 1482 mm

Distance entre étagères: 280 mm.

Plateaux amovibles réglables au pas de 100 mm.

Charge par étagère 90 kg

## 5492 | 5493

d'une épaisseur de 1 mm.

## 5592 | 5593

Comme 5492 | 5493 avec habillage en tôle d'aluminium d'une épaisseur de 1.5 mm.

## 5792 | 5793

comme 5492 | 5493, avec portes habillées de plastique transparent (polycarbonate) épaisseur 4 mm.

	Article N°	Charge kg	Ø roues mm	Nombre de plateaux	Dimensions utiles L x l mm	Dimensions extérieures L x l x H mm	Poids kg	Avec 4 plateaux amov.	Plateaux supplémentaires	
									Article N°	
Chariots fermés tôlés	5492	750	200	5	1000 x 680	1170 x 745 x 1792	162		1325	
	5493	750	200	5	1200 x 780	1370 x 845 x 1792	199		1926	
	5592	750	200	5	1000 x 680	1170 x 745 x 1792	141		1325	
	5593	750	200	5	1200 x 780	1370 x 845 x 1792	173		1926	
	5792	750	200	5	1000 x 680	1170 x 745 x 1792	151		1325	
	5793	750	200	5	1200 x 780	1370 x 845 x 1792	177		1926	

Accessoires  
pages 191-193

# CHARIOTS PREPARATEURS DE COMMANDES

## Surface:

Galvanisée, lisse, protégée de la corrosion et d'une belle finition.

## Réglable:

Plateaux horizontaux ou inclinés réglables au pas de 100 mm, avec un rebord sur un des grands côtés.



## De nombreuses options et accessoires:

Peut être configuré selon ses besoins.

## Déplacement aisé:

4 roues pivotantes à bandage TPE, moyeu à roulement à billes et pare-fils. Très maniable, peu de résistance au démarrage, non tracant et rouleaux de protection contre les chocs, en TPU.



28100



28101



28102

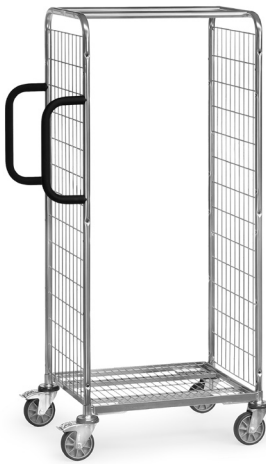

28200



28201



28202



28301



28302



## Chariots préparateurs de commandes Système modulaire

En kit selon le principe des «inserts» fretta construction en profilé et tube d'acier entièrement galvanisée.

Ridelles en tube avec habillage en treillis métallique avec mailles de 100 x 50 mm, renforcée par 2 barres transversales.

Plateau et châssis avec armature en profilé et habillage en treillis avec maille de 123 x 30 mm

2 poignées verticales boulonnées de chaque côté de la ridelle.

4 roues pivotantes à bandage TPE sur jantes en plastiques, moyeu à roulement à billes. Freins sur 2 roues.

4 protections antichocs en TPU (Polyuréthane thermo-plastique) au-dessus des roues pivotantes.

28100 | 28101 | 28102

Hauteur 1225 mm.

28200 | 28201 | 28202

Hauteur 1625 mm.

28301 | 28302

Hauteur 1825 mm.

## Accessoires pour chariots préparateurs de commandes

- Ecritoire
- Ardoise signalétique
- Porte-bouteille
- Porte-lecteur
- Plateau en treillis
- Roue guide
- Timon et attache
- Marchepied
- Séparateurs en treillis pour plateau
- Séparateurs pour châssis
- Cloison arrière en treillis
- Porte et double-portes battantes
- Poignées pour déplacement latéral
- Porte-tablette
- Porte-PC
- Porte-documents
- Porte-étiquettes magnétiques

Accessoires  
pages 82-85

	Article N°	Charge kg	Ø roues mm	Dimensions utiles L x l mm	Dimensions extérieures L x l x H mm	Hauteur plateaux mm	Poids kg
Chariots préparateurs de commandes	28100	200	125	650 x 510	891 x 590 x 1225	193	22
	28101	300	125	850 x 610	1091 x 690 x 1225	193	25
	28102	300	125	1250 x 610	1491 x 690 x 1225	193	28
	28200	200	125	650 x 510	891 x 590 x 1625	193	25
	28201	300	125	850 x 610	1091 x 690 x 1625	193	28
	28202	300	125	1250 x 610	1491 x 690 x 1625	193	31,5
	28301	300	125	850 x 610	1091 x 690 x 1825	193	30
	28302	300	125	1250 x 610	1491 x 690 x 1825	193	33

### Plateau en treillis métallique

Plateau en treillis métallique galvanisé de 120 x 30 mm.

Avec rebords de 23 mm cintrés vers le haut d'un côté et vers le bas de l'autre.

Réglable au pas de 100 mm soit horizontalement ou avec inclinaison.

Charge 40 kg ou 80 kg.

### Séparateurs pour châssis

En treillis, permet de cloisonner les châssis. Avec pattes d'accroche soudées.

En treillis galvanisé soudé.

Dim.: L x H 506/606 x 95 mm  
Maille de 25 mm

### Séparateurs pour plateau

En treillis permet de cloisonner les plateaux. Avec pattes d'accrochage soudées.

En treillis galvanisé soudé.

Dim.: L x H 506/606 x 95 mm  
Maille de 25 mm

### Marchepied

Constitué de 3 marches. Marche du haut à 600 mm, permet d'atteindre environ 2.800 mm. En tube d'acier marches antidérapantes en bois.

Le marchepied s'appuie sur le sol lorsqu'il est utilisé et bloque le chariot. Une butée évite au chariot de basculer.

Un vérin à gaz permet de mettre le marchepied facilement en œuvre.

Pour une livraison avec marchepied nous fournissons des poignées spécifiques.

La longueur totale est rallongée de 100 mm.

Non compatible avec timon et attache.

Modèle d'utilité  
20 2014 009 975.8

### Roue guide

Une 5ème roue en TPE Ø 125 mm sur bras articulé avec ressort guide le déplacement en ligne droite.

Une rotation à 360° reste possible.

Accessoires  
pages 83-85

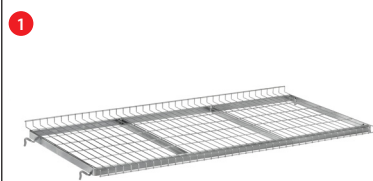

1  
Plateau en treillis



2  
Séparateurs pour châssis

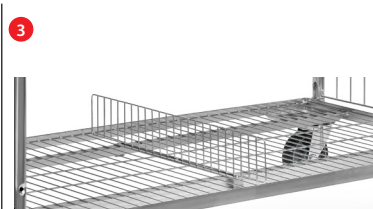

3  
Séparateurs pour plateau



4  
Marchepied replié



Marchepied déplié



6  
Timon et attache



5  
Roue guide



Poignées



Cloison arrière



Porte battantes

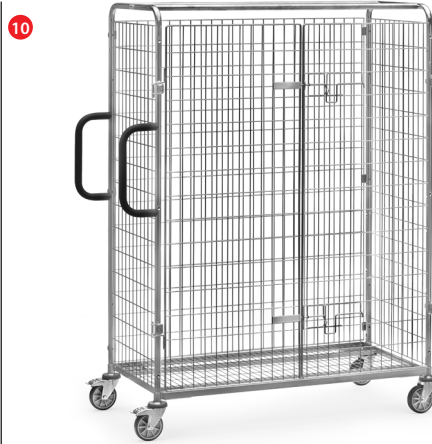

Double-portes battantes

### Timon et attache

Pour un déplacement en train de maximum 3 chariots.

Les 2 roues pivotantes sans freins sont remplacées par des roues fixes.

Timon en fer plat profilé. Se met automatiquement à la verticale grâce au vérin à gaz.

Attache en profilé sur ridelle opposée.

Possibilité de couplage par pression du pied.

Vitesse maximale 6 km/h.

Non compatible avec marche pied.

### Poignées pour un déplacement latéral

Les poignées avec revêtement souple peuvent être boulonnées aux ridelles, ce qui autorise un déplacement latéral aisé.

### Cloison arrière

Cloison pour grand côté en treillis galvanisé, mailles de 100 x 50 mm.

3 hauteurs et 3 longueurs selon configuration et taille des chariots.

### Porte et double-portes battantes

Treillis galvanisé, maille de 100 x 50 mm, charnières à boulonner, la porte peut se rabattre à 180° vers le corps du chariot, 2 loquets en fil zingué verrouillables par cadenas (Cadenas non fourni).

### FIXSTOP

Blocage directionnel centralisé

2 roues pivotantes à tige et 2 roues pivotantes à platine blocage sur 4 positons de 90°. Non compatible avec roue guide.

Idéal pour un déplacement en convoi avec timon et attache.

Fig.	Description		Pour dimensions utiles L x l mm	Article N°
1	Plateau en treillis	40 kg charge	650 x 510	28DG0
		80 kg charge	850 x 610	28DG1
		80 kg charge	1250 x 610	28DG2
5	Roue guide Ø 125 mm		650 x 510	28SP0
			850 x 610	28SP1
			1250 x 610	28SP2
7	Poignées pour déplacement latéral			28SQ

Fig.	Description	Largeur utile 510 mm		Largeur utile 610 mm	
		Article N°		Article N°	
2	Séparateurs en treillis pour plateau	28TG5B		28TG6B	
3	Séparateurs pour châssis	28TG5F		28TG6F	
4	Marchepied	28TS5		28TS6	
6	Timon et attache	28DK5		28DK6	

Fig.	Description	Pour dimensions utiles L x l mm	Pour Hauteur 1225 mm		Pour Hauteur 1625 mm		Pour Hauteur 1825 mm	
			Article N°		Article N°		Article N°	
8	Cloison arrière en treillis	650 x 510	28RW10		28RW20		–	
		850 x 610	28RW11		28RW21		28RW31	
		1250 x 610	28RW12		28RW22		28RW32	
9	Porte battantes	650 x 510	28FT10		28FT20		–	
		850 x 610	28FT11		28FT21		28FT31	
10	Double-portes battantes	1250 x 610	28FT12		28FT22		28FT32	

**Tablette écriteire**

S'accroche dans le treillis avec un support permettant de régler l'inclinaison. Pince à papier en tôle d'acier avec revêtement époxy gris RAL 7035.

Dimensions utiles longueur 352 mm hauteurs 335 mm.

**11** Ecrivoire**Exemple d'utilisation****Ardoise signalétique**

S'accroche aux ridelles avec pince à documents.

Tôle d'acier noir mat possibilité d'écrire avec une craie.

Dimensions utiles hauteurs 210 mm longueur 330 mm.

**12** Ardoise signalétique**Exemple d'utilisation****Porte bouteille**

En plastique avec support acier. Solide et flexible.

Compatible pour toutes les bouteilles habituellement commercialisées et cannettes de 0,33 à 1,5 litres.

**13** Porte-bouteille**Exemple d'utilisation****Porte-lecteur de codes**

En tôle d'acier avec revêtement époxy RAL 7035.

Boitier et tube perforés avec attache permettant une fixation en toute position.

Boitier L x P x H 120 x 87 x 150 mm

Ouverture à l'avant 40 mm.

**14** Porte-lecteur**Exemple d'utilisation**

Fig.	Description	Article N°	
<b>11</b>	Ecrivoire	28ST3	
<b>12</b>	Ardoise signalétique	28KT3	
<b>13</b>	Porte-bouteille	28FH	
<b>14</b>	Porte-lecteur	1392	



**Porte-documents**  
Tôle galvanisée. S'accroche dans le treillis. 3 séparateurs permettent d'avoir 3 logements de disponibles avec ouverture.  
Dimensions utiles L x H x P: 320 x 170 x 41 mm avec 3 séparateurs: 13 mm de disponibles

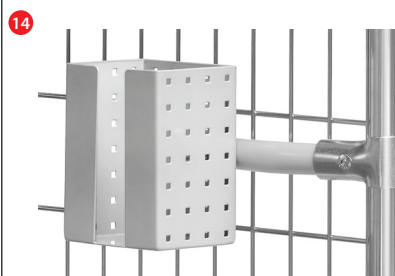
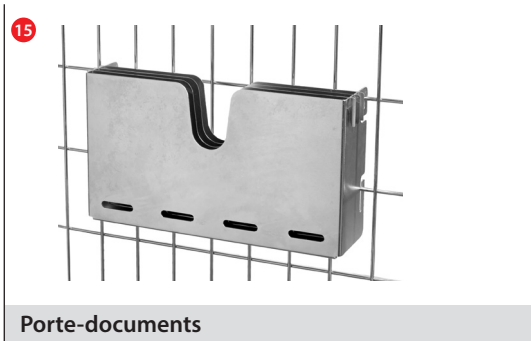

**Porte-PC**  
Tôle galvanisée. S'accroche dans le treillis.  
Dimensions internes L x L x P: 460 x 322 x 16 mm



**Porte-tablette**  
Tôle galvanisée. S'accroche dans le treillis, tige permettant de régler l'inclinaison. Tablettes et smartphones fixés par support excentrique réglable. Revêtement antidérapant à mettre en place.  
Surface utile L x P x H: 200 x 14 x 15-295 mm  
Largeur totale: 300 mm

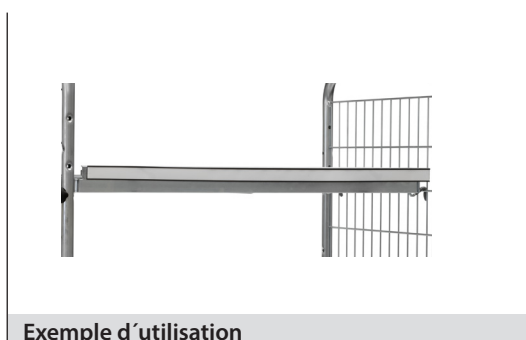
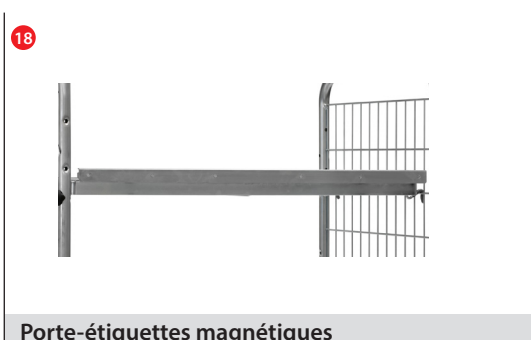

**Porte-étiquettes**  
Réglette métallique galvanisée, à visser sur les plateaux. Compatible avec les étiquettes magnétiques standard (hauteur 30mm).



Fig..	Description	pour dimensions utiles L x l mm	Article N°
<b>15</b>	Porte-documents	–	28DB
<b>16</b>	Porte-ordinateur portable	–	28NH
<b>17</b>	Porte-tablette	–	28TH
<b>18</b>	Porte-étiquettes magnétiques	650 x 510	28SC0
		850 x 610	28SC1
		1250 x 610	28SC2



### Chariots préparateurs de commandes avec marchepied

Ensemble mécano-soudé et assemblé selon le principe des «inserts fetra», revêtement époxy bleu RAL 5007. Plateaux en MDF mélaminé surface effet hêtre posés dans des cornières de 12 mm de haut.

2 roues pivotantes et 2 roues fixes à bandage TPE, moyeu à roulement à billes central.

Freins sur roues pivotantes.

Charge étagère haute et médiane 80 kg.

Marchepied se soulevant quand les marches sont libres et s'appuyant sur le sol par le poids de l'utilisateur. Le marchepied est facilement escamotable au moyen d'un vérin à gaz.

Modèle d'utilité  
20 2014 009 975.8



2105



2106



2107



2108

#### 2105 | 2106

Avec marchepied déplié le chariot s'allonge de 185 mm.

#### 2107 | 2108

Avec marchepied déplié le chariot s'allonge de 430 mm.

### Accessoires

#### Porte-lecteur de codes 1392

En tôle d'acier avec revêtement époxy RAL 7035.

Boitier et tube perforés avec attache permettant une fixation dans n'importe quelle position.

Boitier L x P x H. 120 x 87 x 150 mm.

Ouverture à l'avant 40 mm.



Marchepied replié



Porte-bouteille

Détails voir page 193.



Porte-tablette

Voir en page 85.



Porte-lecteur de codes

S'adapte sur les tubes de nos chariots.



Article N°	Charge kg	Ø roues mm	Dimensions utiles L x l mm	Dimensions extérieures L x l x H mm	N° de plateaux	Hauteur escabeau mm	Distance entre marches mm	Hauteur plateaux mm	Poids kg
2105	250	125	1000 x 600	1322 x 611 x 1155	2	504	252	200, 820	45
2106	250	125	1000 x 600	1322 x 611 x 1155	3	504	252	200, 510, 820	57
2107	250	125	1000 x 600	1322 x 611 x 1880	3	928	232	200, 825, 1445	64
2108	250	125	1000 x 600	1322 x 611 x 1880	4	928	232	200, 680, 1155, 1630	77
1392	-	-	-	-	-	-	-	-	1

# ROULEURS ET SERVANTES POUR BACS PLASTIQUES

## **Solides:**

Charge jusqu'à 400 kg grâce à sa construction en tube et profilé d'acier et à ses roues de qualité.

## **Plateaux:**

Réglables au pas de 100 mm et inclinables. Traverses de renforts pour facilité le chargement et déchargement.



## **4 roues pivotantes:**

Roues de qualités non tracantes fetra à bandage TPE avec moyeu à roulement à billes. Très maniable en raisons de ses 4 roues pivotantes.

**Rouleurs**

Compatibles pour bacs de 600 x 400 mm, revêtement époxy RAL 5007.

4 roues pivotantes à bandage TPE, moyeu à roulement à billes central. 2 roues avec freins.

**13580 | 13680**

Construction en profilé, armature ouverte.

**13585**

Plateau tôle étanche avec rebord de 22 mm, particulièrement recommandé pour le déplacement de bacs non étanches ou abîmés.

**13581**

Plateau en MDF mélaminé, rebord de 15 mm de haut.

**13582**

Plateau en MDF mélaminé encastré à niveau.

**13590**

Rouleur de bac en plastique (ABS) couleur bleue, 4 roues pivotantes en polyamide, 2 roues avec freins, moyeu à palier lisse. Livré démonté.

**13560****Barre de poussée**

Barre de poussée pour 13580 | 13581 | 13585 et 13680

**13580 | 13680****13585****13581****13582****13590****13560**

	Article N°	Charge kg	Ø roues mm	Dimensions utiles L x l mm	Haut. de chargement mm	Configuration	Poids kg
<b>Rouleurs</b>	13580	250	125	605 x 408	182	armature ouverte	9
	13680	250	125	810 x 610	182	armature ouverte	11
	13585	250	125	605 x 408	182	plateau tôle	13
	13581	250	125	605 x 408	194	avec plateau	11
	13582	250	125	605 x 408	209	avec plateau	12
	13590	250	100	605 x 405	145	armature ouverte	4
	13560	-	-	-	-	-	1,4

**Bacs plastiques voir page 98**

**Accessoires pages 191-193**



**Rouleurs**

avec dossier de poussée, compatibles compatibles pour bacs de 600 x 400 mm, revêtement époxy RAL 5007.

4 roues pivotantes à bandage TPE, moyeu à roulement à billes central. 2 roues avec freins.

**135800**

Construction en profilé, armature ouverte.

**135810**

Plateau en MDF mélaminé, rebord de 15 mm de haut.

**135820**

Plateau en MDF mélaminé encastré à niveau.

**13587**

Construction en profilé d'acier. Dossier de poussée en tube d'acier. Avec rebord sur 3 côtés. Les bacs peuvent être retirés et mis en place facilement.

	Article N°	Charge kg	Ø roues mm	Dimensions utiles L x l mm	Haut. de chargement mm	Configuration	Poids kg
<b>Rouleurs</b>	135800	250	125	605 x 408	182	armature ouverte	11
	135810	250	125	605 x 408	182	avec plateau	13
	135820	250	125	605 x 408	209	avec plateau	14
	13587	250	125	605 x 408	182	armature ouverte	11

**Bacs plastiques voir page 98**

**Accessoires pages 191-193**



## Rouleurs

Pour bacs norme Euro 600 x 400 mm, revêtement époxy bleu RAL 5007.

4 roues pivotantes à bandage TPE, moyeu à roulement à billes central. 2 roues avec freins.

Livré démonté, roues montées.

Montage facile.

### 13540

Rouleurs à plateaux avec 2 étagères en MDF mélaminé avec rebord de 15 mm de haut. Distance entre les plateaux 400 mm. Hauteur totale 638 mm.

Charge plateau du haut 100 kg.



13540



13550

### 13550

Comme 13540 avec plateaux de niveau.

Charge plateau du haut 100 kg.

### 135400

Comme 13540, avec dossier de poussée. Hauteur totale 970 mm.

Charge plateau du haut 100 kg.



135400



135500

### 135500

Comme 13550, avec dossier de poussée. Hauteur totale 970 mm.

Charge plateau du haut 100 kg.

### 135600

Rouleurs à plateaux à armatures ouvertes pour le transport de bacs Norme Euro. Distance entre les plateaux 500 mm, Hauteur totale 970 mm.

Charge plateau du haut 80 kg



135600



135610

### 135610

Comme 135600, avec plateaux en MDF mélaminé, avec rebord de 15 mm de haut.

Charge plateau du haut 80 kg.

Bacs plastiques voir page 98

Accessoires pages 191-193

	Article N°	Charge kg	Ø roues mm	Dimensions utiles L x l mm	Haut. de chargement mm	Configuration	Poids kg
Rouleurs	13540	250	125	605 x 408	194,623	avec plateau	17
	13550	250	125	605 x 408	209,638	avec plateau de niveau	19
	135400	250	125	605 x 408	194,623	avec plateau	18
	135500	250	125	605 x 408	209,638	avec plateau de niveau	21
	135600	250	125	605 x 408	182,712	armature ouverte	15
	135610	250	125	605 x 408	194,724	avec plateau	19



2380



2390



2381



2391



2382



2392

## Servantes pour bacs plastiques Système modulaire

Ensemble mécano-soudé et vissé. Revêtement époxy bleu RAL 5007.

4 roues pivotantes à bandage TPE, moyeu à roulement à billes central. 2 roues avec freins.

Plateaux amovibles dans supports réglables au pas de 50 mm, inclinaison de 15° et 30°.

Charge plateau du haut et intermédiaire 80 kg.

### 2380 | 2390

Trois plateaux en profilé pour 1 à 2 bacs plastiques 600 x 400 mm.

Livraison sans bacs.

### 2381 | 2391

Avec trois plateaux en MDF mélaminé, rebord de 13 mm.

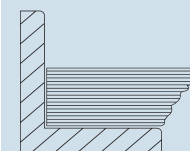

### 2382 | 2392

Armature ouverte avec 3 à 6 bacs plastiques 600 x 400 x 145 mm.

## Platine de blocage directionnel pour roues à fixation centrale 71642F | 71643F

Fixation à insérer pour transformer les roues pivotantes en roues fixes. Montage ultérieur possible. Facilite le déplacement en ligne droite.  
1 Set = 2 pièces.

Pour roues-Ø	Art-N°
125 mm	71642F
160/200 mm	71643F



## Bacs plastiques voir page 98

## Accessoires pages 191-193

(pas de roues d'un diamètre supérieur livrable)

	Article N°	Charge kg	Ø roues mm	Dimensions utiles L x l mm	Dimensions extérieures L x l x H mm	Configuration	Haut. de chargement mm	Poids kg
Servantes pour bacs plastiques	2380	250	125	410 x 610	525 x 666 x 1101	Armature ouverte	238, 538, 838	27
	2390	250	125	820 x 610	935 x 666 x 1101	Armature ouverte	238, 538, 838	33
	2381	250	125	410 x 610	525 x 666 x 1101	Avec plateaux	251, 551, 851	35
	2391	250	125	820 x 610	935 x 666 x 1101	Avec plateaux	251, 551, 851	48
	2382	250	125	410 x 610	525 x 666 x 1101	Avec bacs	238, 538, 838	32
	2392	250	125	820 x 610	935 x 666 x 1101	Avec bacs	238, 538, 838	43



## Servantes pour bacs plastiques

### Système modulaire

Ensemble mécano-soudé et vissé, revêtement époxy bleu RAL 5007.

4 roues pivotantes à bandage TPE, moyeu à roulement à billes central. 2 roues avec freins.

Plateaux amovibles dans supports réglables au pas de 100 mm, inclinaison de 15° et 30°.

Hauteur plateaux: 300, 600, 900, 1200, 1500 mm

Charge plateau du haut et intermédiaire 80 kg.

### 1370

5 niveaux pour 2 bacs Euro 600 x 400 mm.

Livraison sans bacs.



1370



1371

### 1371

Avec 5 plateaux en MDF mélaminé, rebord de 13mm.

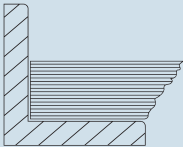

### 1372

avec 10 bacs plastiques 1335, 600 x 400 x 145 mm.



1372

### Platine de blocage directionnel pour roues à fixation centrale 71642F | 71643F

Fixation à insérer pour transformer les roues pivotantes en roues fixes. Montage ultérieur possible. Facilite le déplacement en ligne droite.

1 Set = 2 pièces.

Pour roues-Ø	Art-N°
125 mm	71642F
160/200 mm	71643F



### Bacs plastiques voir page 98

### Accessoires pages 191-193

(pas de roues d'un diamètre supérieur livrable)

	Article N°	Charge kg	Ø roues mm	Dimensions utiles L x l mm	Dimensions extérieures L x l x H mm	Configuration	Haut. de chargement mm	Poids kg
Servantes pour bacs plastiques	1370	400	160	820 x 610	935 x 666 x 1686	Armature ouverte	298, 598, 898, 1198, 1498	59
	1371	400	160	820 x 610	935 x 666 x 1686	Avec plateaux	311, 611, 911, 1211, 1511	84
	1372	400	160	820 x 610	935 x 666 x 1686	Avec bacs	298, 598, 898, 1198, 1498	68



1383



1384



1398



1399

## Servantes pour bacs plastiques Système modulaire

Ensemble mécano-soudé et vissé, revêtement époxy bleu RAL 5007.

4 roues pivotantes à bandage TPE, moyeu à roulement à billes central. 2 roues avec freins.

Plateaux amovibles dans supports réglables au pas de 100 mm, inclinaison de 15° et 30°.

Hauteur plateaux: 300, 600, 900, 1200, 1500 mm

Charge plateau du haut et intermédiaire 80 kg.

### 1383

5 plateaux en profilé tube prévus pour 3 bacs plastiques 600 x 400 mm.

Livraison sans bacs.

### 1384

Avec 5 plateaux en MDF mélaminé, rebord de 13mm.

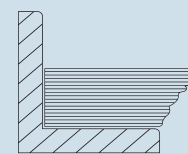

### 1398

Avec bacs plastiques  
3 bacs de 600 x 400 x 145 mm  
6 bacs de 600 x 400 x 170 mm  
6 bacs de 600 x 400 x 220 mm.

### 1399

Avec 15 bacs plastiques 1335, 600 x 400 x 145 mm.

## Platine de blocage directionnel pour roues à fixation centrale 71642F | 71643F

Fixation à insérer pour transformer les roues pivotantes en roues fixes. Montage ultérieur possible. Facilite le déplacement en ligne droite.

1 Set = 2 pièces.

Pour roues-Ø	Art-N°
125 mm	71642F
160/200 mm	71643F



	Article N°	Charge kg	Ø roues mm	Dimensions utiles L x l mm	Dimensions extérieures L x l x H mm	Configuration	Haut. de chargement mm	Poids kg
Servantes pour bacs plastiques	1383	400	160	1240 x 610	1372 x 685 x 1686	Armature ouverte	298, 598, 898, 1198, 1498	70
	1384	400	160	1240 x 610	1372 x 685 x 1686	Avec plateaux	311, 611, 911, 1211, 1511	109
	1398	400	160	1240 x 610	1372 x 685 x 1686	Avec bacs	298, 598, 898, 1198, 1498	97
	1399	400	160	1240 x 610	1372 x 685 x 1686	Avec bacs	298, 598, 898, 1198, 1498	96



### Servantes pour bacs plastiques Système modulaire

Ensemble mécano-soudé et vissé, revêtement époxy bleu RAL 5007.

2 roues pivotantes et 2 roues fixes à bandage TPE 125 x 32 mm, moyeu à roulement à billes central. Freins sur roues pivotantes.

Charge étagères du haut et médiane 50 kg.

#### 32900 | 32910

Armatures ouvertes, sans plateaux.

Hauteurs de chargement: 197, 652, 1152 mm

#### 32901 | 32911

Avec 3 plateaux en MDF mélaminé, rebord de 13mm.

Hauteurs de chargement: 209, 664, 1164 mm

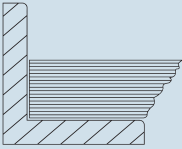

#### 32902 | 32912

Avec 3 bacs plastiques  
1 de 600 x 400 x 145mm  
2 de 600 x 400 x 220 mm

Hauteurs de chargement: 197, 652, 1152 mm

#### 32910 | 32911 | 32912

Servantes avec plateaux inclinables. Plateaux supérieur et intermédiaire inclinables de 15° et 30° de chaque côté.

Blocage par doigt d'indexage.



32900



32910



32901



32911



32902



32912

Bacs plastiques  
voir page 98  
Accessoires pages  
191-193

	Article N°	Charge kg	Ø roues mm	Dimensions utiles L x l mm	Dimensions extérieures L x l x H mm	Configuration	Poids kg
Servantes pour bacs plastiques	32900	200	125	605 x 405	821 x 455 x 1178	Armature ouverte	22
	32910	200	125	605 x 405	821 x 455 x 1178	Armature ouverte	24
	32901	200	125	605 x 405	821 x 455 x 1178	Avec plateaux	31
	32911	200	125	605 x 405	821 x 455 x 1178	Avec plateaux	33
	32902	200	125	605 x 405	821 x 455 x 1282	Avec bacs	28
	32912	200	125	605 x 405	821 x 455 x 1282	Avec bacs	30



32920



32921



32930



32931

## Servantes pour bacs plastiques Système modulaire

Servantes pour bacs plastiques. Ensemble mécano-soudé et boulonné, revêtement époxy bleu RAL 5007.

4 roues pivotantes à bandage TPE, moyeu à roulement à billes central. 2 roues avec freins.

Hauteurs de chargement: 285, 540, 795, 1050 mm

Charge par plateau 60 kg.

### 32920

4 plateaux en MDF mélaminé, rebord de 10 mm de haut.

### 32921

Comme 32920, avec 4 bacs plastiques 1786, L x l x H 500/450 x 310 x 200 mm.

### 32930

4 plateaux en MDF mélaminé, rebord de 10 mm de haut.

### 32931

Comme 32930, avec 8 bacs plastiques 1786, L x l x H 500/450 x 310 x 200 mm.

## Platine de blocage directionnel pour roues à fixation centrale 71642F | 71643F

Fixation à insérer pour transformer les roues pivotantes en roues fixes. Montage ultérieur possible. Facilite le déplacement en ligne droite.

1 Set = 2 pièces.

Pour roues-Ø	Art-N°
125 mm	71642F
160/200 mm	71643F



	Article N°	Charge kg	Ø roues mm	Dimensions utiles L x l mm	Dimensions extérieures L x l x H mm	Configuration	Poids kg
Servantes pour bacs plastiques	32920	250	125	320 x 470	430 x 513 x 1130	avec plateaux	20
	32921	250	125	320 x 470	430 x 513 x 1250	avec bacs	26
	32930	250	125	630 x 470	740 x 513 x 1130	avec plateaux	28
	32931	250	125	630 x 470	740 x 513 x 1250	avec bacs	39

**Bacs plastiques  
voir page 98**

### Servantes pour bacs plastiques

#### Système modulaire

Servantes pour bacs plastiques. Ensemble mécano-soudé et boulonné, revêtement époxy bleu RAL 5007.

4 roues pivotantes à bandage TPE, moyeu à roulement à billes central. 2 roues avec freins.

Hauteurs de chargement: 285, 540, 795, 1050 mm

Charge par plateau 60 kg.

#### 32940

4 plateaux en MDF mélaminé, rebord de 10 mm de haut.

#### 32941

Comme 32940, avec 12 bacs plastiques 1786, L x l x h 500/450 x 310 x 200 mm.

#### 32950

4 plateaux en MDF mélaminé, rebord de 10 mm de haut.

#### 32951

Comme 32950, avec 16 bacs plastiques 1786 L x l x H 500/450 x 312 x 200 mm.

#### Système modulaire

Ensemble mécano-soudé et boulonné, revêtement époxy bleu RAL 5007. Plateaux réglables, en MDF mélaminé surface effet hêtre posés dans des cornières avec rebord de 12 mm. Hauteur réglable au pas de 100 mm, inclinaison de 0° à 35°, fixation au moyen d'une mollette assurant un serrage sécurisé.

Charge par plateau 60 kg.

Modèle breveté  
10 2005 062 391

#### 2881

Chariot à 1 face, 3 plateaux en MDF mélaminé, rebord de 12 mm de haut.

#### 2882

Comme 2881, avec 12 bacs dim. L x l x H 230/200 x 147 x 132 mm et 4 bacs dim. L x l x H 350/300 x 210 x 145 mm.



32940



32941



32950



32951

## CHARIOTS PORTE-PIÈCES



2881



2882

	Article N°	Charge kg	Ø roues mm	Dimensions utiles L x l mm	Dimensions extérieures L x l x H mm	Configuration	Poids kg
Servantes pour bacs plastiques	32940	250	125	940 x 470	1050 x 513 x 1130	avec plateaux	35
	32941	250	125	940 x 470	1050 x 513 x 1250	avec bacs	52
	32950	250	125	1250 x 470	1360 x 513 x 1130	avec plateaux	43
	32951	250	125	1250 x 470	1360 x 513 x 1250	avec bacs	66
Chariots porte-pièces	2881	250	125	900 x 315	1050 x 362 x 1205	avec plateaux	33
	2882	250	125	900 x 315	1050 x 362 x 1205	avec bacs	40

Bacs plastiques  
voir page 98



2883



2884

**2883**

Chariot à 1 face, 3 plateaux en MDF mélaminé, rebord de 12 mm de haut.

**2884**

Comme 2883, avec en plus 12 bacs Euro, L x l x H 400 x 300 x 145 mm.

**2895**

Chariot à 1 face, 4 plateaux en MDF mélaminé, rebord de 12 mm de haut.

Charge par plateau 80 kg.

**2896**

Comme 2895, avec en plus 12 bacs Euro, L x l x H 600 x 400 x 145 mm.

**2891**

Chariot 2 faces, 4 plateaux à 2 côtés en MDF mélaminé, rebord de 12 mm de haut.

**2892**

Comme 2891, avec 16 bacs dim. L x l x H 230/200 x 147 x 132 mm, 24 bacs dim. L x l x H 350/300 x 210 x 145 mm et 12 bacs dim. L x l x H 350/300 x 210 x 200 mm.

**Plateaux**

Supplément pour chariot avec paire d'équerres de maintien.

Plateaux suppl.	Article N°
2881   2882	2888
2883   2884	2899
2895   2896	2897
2891   2892	2898

**Platine de blocage directionnel pour roues à fixation centrale 71642F | 71643F**

Fixation à insérer pour transformer les roues pivotantes en roues fixes. Montage ultérieur possible.

1 Set = 2 pièces.

Pour roues-Ø	Art-N°
125 mm	71642F
160/200 mm	71643F



**Bacs plastiques voir page 98**



2895



2896



2891



2892

Article N°	Charge kg	Dimensions utiles L x l mm	Dimensions extérieures L x l x H mm	Configuration	Nombre plateaux	Hauteurs de chargement mm	Poids kg
2883	250	1240 x 415	1355 x 477 x 1197	avec plateaux	3	370, 670, 970	46
2884	250	1240 x 415	1355 x 477 x 1197	avec bacs	3	370, 670, 970	58
2895	300	1280 x 658	1384 x 725 x 1493	avec plateaux	4	370, 670, 970, 1270	84
2896	300	1280 x 658	1384 x 725 x 1493	avec bacs	4	370, 670, 970, 1270	103
2891	300	1280 x 2 x 315	1384 x 725 x 1493	avec plateaux	4	370, 670, 970, 1270	96
2892	300	1280 x 2 x 315	1384 x 725 x 1493	avec bacs	4	370, 670, 970, 1270	123

### Bacs de mise à disposition de pièces 1781 - 1786

En plastique robuste et lisse facilitant le nettoyage.

Couleur grise.

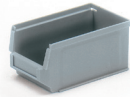

1781



1782



1783



1784



1786

### Bacs en plastique 1308 - 1339

Dimensions d'après norme européenne. En plastique incassable constitué de polyéthylène et polypropylène résistant aux principaux agents chimiques inodores, sans incidence sur la santé. Indéformables pour des températures de -40° à +100°.

Couleur grise.

### Couvercles pour bacs 1315 | 1338

Couvercles à charnières, possibilité de plombage.



1309



1335



1330



1336



1339



1308



1337



1315 | 1338

	Article N°	Dimensions extérieures L x l x H mm	Dimensions intérieures L x l x H mm	Contenance litre	Charge kg	Poids kg	
<b>Bacs de mise à disposition de pièces</b>	1781	170/145 x 102 x 78	146 x 85 x 67	–	1	0,1	
	1782	230/200 x 147 x 132	192 x 125 x 121	–	3,2	0,3	
	1783	350/300 x 210 x 145	305 x 180 x 133	–	8	0,6	
	1784	350/300 x 210 x 200	305 x 180 x 186	–	10,5	0,8	
	1786	500/450 x 310 x 200	455 x 277 x 184	–	24,5	1,4	
<b>Bacs en plastique</b>	1309	400 x 300 x 145	366 x 264 x 130	12	15	0,9	
	1335	600 x 400 x 145	558 x 358 x 142	28	20	1,6	
	1330	600 x 400 x 170	558 x 358 x 165	33	20	3,3	
	1336	600 x 400 x 220	558 x 358 x 216	43	20	1,8	
	1339	600 x 400 x 280	558 x 358 x 275	55	20	2,3	
	1308	600 x 400 x 325	558 x 358 x 320	64	20	3,8	
<b>Couvercle pour bacs</b>	1337	600 x 400 x 425	570 x 370 x 422	89	20	3,6	
	1315	400 x 300	–	–	–	0,4	
	1338	600 x 400	–	–	–	0,7	

# PUPITRES D'ATELIER

## Construction de qualité:

Construction robuste en acier avec revêtement par poudre époxy durable. Made in Germany.



## 4 roues de qualité:

Pour un déplacement confortable et léger. 2 roues à frein.



Réglable en hauteur

## Ergonomique:

Contribue à la réduction des TMS, réglable en hauteur.

### Pupitre d'atelier

Pour bacs en plastique, corbeilles en treillis, etc. Réglable en hauteur et déplaçable.

Construction en profilé et tube d'acier avec plateau en tôle, revêtement époxy bleu RAL 5007.

4 roues pivotantes à bandage TPE, moyeu à palier lisse. 2 roues avec freins.

#### 3260 | 3270

Plateau en tôle d'acier avec rebord de 20 mm. Non inclinable. Hauteur réglable au pas de 25 mm. Blocage assuré par doigt d'indexage.

#### 3280 | 3282

Plateau en tôle d'acier avec 1 rebord sur grand côté, horizontal ou inclinable de 0°, 15° et 30°. Hauteur réglable au pas de 25 mm.



3260



3270



3280



3282



Exemple d'utilisation

	Article N°	Charge kg	Ø roues mm	Dimensions utiles L x l mm	Réglage hauteur de - à mm	Poids kg	
Pupitres d'atelier	3260	150	75	605 x 405	524-774	17	
	3270	150	75	605 x 405	720 - 995	17	
	3280	150	75	510 x 410	500 - 775	18	
	3282	150	75	510 x 410	755 - 1105	18	



3285



3286



3290



3291



3191

**Pupitre d'atelier**

Pour bacs en plastique, corbeilles en treillis, etc. Réglable en hauteur et déplaçable. Construction en profilé et tube d'acier avec plateau en tôle, revêtement époxy bleu RAL 5007.

4 roues pivotantes à bandage TPE, moyeu à palier lisse. 2 roues avec freins.

**3285**

Plateau en tôle d'acier avec 1 rebord sur grand côté. horizontal ou inclinable de 0°, 15° et 30°. Hauteur réglable (même chargé), par une crémaillère avec 2 guides télescopiques.

**3286**

Plateau en tôle d'acier avec 1 rebord sur grand côté. horizontal ou inclinable de 0°, 15° et 30°. Hauteur réglable (même chargé) par pompe hydraulique, montée par pédale, descente précise par molette.

**3290 | 3291**

Plateau en tôle d'acier avec 1 rebord sur grand côté. horizontal ou inclinable de 0°, 15° et 30°. Rotatif avec hauteur réglable par piston pneumatique.

**Support roulant**

**3191**

Pour la manutention de pièces longues à tronçonner, percer ou à emboutir. Rotatif avec hauteur réglable par piston pneumatique. Rouleau de manutention en acier de 450 mm, Ø 60 mm sur roulement à billes avec pattes d'arrêt de 20 mm des 2 côtés au-dessus du rouleau (s'escamote automatiquement pour les pièces larges).

4 roues pivotantes à bandage TPE 75 x 25 mm, moyeu à palier lisse. 2 roues avec freins.

	Article N°	Charge kg	Ø roues mm	Dimensions utiles L x l mm	Réglage hauteur de - à mm	Poids kg
Pupitres d'atelier	3285	250	125	750 x 450	655 - 1025	35
	3286	250	125	750 x 450	720 - 1080	39
	3290	150	75	510 x 410	510 - 700	24
	3291	150	75	510 x 410	720 - 1070	28
Trépied roulant	3191	150	75	-	780 - 1130	21

Livré démonté.

**Garantie** de 2 ans pour 3286, 3290/3291 et 3191.

# CHARIOTS MULTIFONCTIONS CHARGES LOURDES



## Les inserts fetra:

Système de kit avec inserts à double appui offrant diversité et fonctionnalité. Ils permettent de modifier et compléter les différents chariots.

## Revêtement:

Plateau en contreplaqué hydrofuge et antidérapant.



## Bandage en caoutchouc élastique:

Non tracant, moyeu à roulement à billes. Déplacement amorti et très confortable.

## Robuste et élégant:

Spécialement conçu pour des fortes charges, avec angles arrondis.

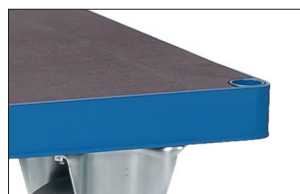



12592 | 12593 | 12595 | 12596



12582 | 12583 | 12585 | 12586



12502 | 12503 | 12505 | 12506



12512 | 12513 | 12515 | 12516

## Chariots multifonctions Système modulaire

Les chariots multifonctions sont spécialement conçus pour le transport de charges lourdes.

Les roues à bandage élastique de grande qualité avec moyeu à roulement à billes, permettent un déplacement sûr et aisé.

Construction en tube et profilé d'acier mécano-soudés, revêtement époxy bleu RAL 5007. Plateforme en aggloméré antidérapant plastifié et hydrofuge.

2 roues pivotantes et 2 roues fixes à bandage caoutchouc élastique 200 x 50 mm, bleu gris, non traçant. Moyeu à roulement à billes.

Freins sur roues pivotantes.

Hauteur de chargement: 283 mm

## Chariots à barres de poussée

12582 - 12586

Avec 4 barres à boulonner.

Hauteur utile 600 mm.

## Chariots à dossier de poussée

12502 - 12506

Dossier de poussée en tube d'acier.

## Chariots à ridelles

12512 - 12516

Ridelles en contreplaqué plastifié lisse.

Hauteur utile 500 mm

	Article N°	Charge kg	Ø roues mm	Dimensions utiles L x l mm	Dimensions extérieures L x l x H mm	Poids kg	
<b>Plateformes de base</b>	12592	1200	200	1000 x 700	1076 x 700 x 283	38	
	12593	1200	200	1200 x 800	1276 x 800 x 283	42	
	12595	1200	200	1600 x 800	1676 x 800 x 283	56	
	12596	1200	200	2000 x 800	2076 x 800 x 283	86	
<b>Chariots à barres de poussée</b>	12582	1200	200	1000 x 700	1076 x 700 x 887	42	
	12583	1200	200	1200 x 800	1276 x 800 x 887	46	
	12585	1200	200	1600 x 800	1676 x 800 x 887	60	
	12586	1200	200	2000 x 800	2076 x 800 x 887	90	
<b>Chariots à dossier de poussée</b>	12502	1200	200	1000 x 700	1155 x 700 x 1005	42	
	12503	1200	200	1200 x 800	1355 x 800 x 1005	47	
	12505	1200	200	1600 x 800	1755 x 800 x 1005	60	
	12506	1200	200	2000 x 800	2155 x 800 x 1005	87	
<b>1 ridelle</b>	12512	1200	200	1000 x 700	1155 x 700 x 1005	45	
	12513	1200	200	1200 x 800	1355 x 800 x 1005	52	
	12515	1200	200	1600 x 800	1755 x 800 x 1005	64	
	12516	1200	200	2000 x 800	2155 x 800 x 1005	96	

Accessoires  
pages 191-193

## Chariots multifonctions Système modulaire

Les chariots multifonctions sont spécialement conçus pour le transport de charges lourdes.

Les roues à bandage élastique de grande qualité avec moyeu à roulement à billes, permettent un déplacement sûr et aisé.

Construction en tube et profilé d'acier mécano-soudés, revêtement époxy bleu RAL 5007. Plateforme en aggloméré antidérapant plastifié et hydrofuge.

2 roues pivotantes et 2 roues fixes à bandage caoutchouc élastique 200 x 50 mm, bleu gris, non traçant. Moyeu à roulement à billes.

Freins sur roues pivotantes.



12497

### Servante 12497

Plateau carré.

Charge maximum plateau du haut 500 kg.

### Servantes

12402 - 12406

12422 - 12426

Plateaux rectangulaires.

Charge maximum plateaux du haut et médian: 500 kg.



12402 | 12403 | 12405 | 12406



12422 | 12423 | 12425 | 12426

### Tiroir 2149

sur glissière à billes, ouverture au 4/5ème, serrure à cylindre.

Hauteur x largeur x profondeur interne 105 x 410 x 475 mm.

(Jusqu'à 2 par chariot, pour 12497 uniquement 1).



**Tiroir pour chariots à plateaux**  
sur glissière à billes, ouverture au 4/5ème, serrure à cylindre.

Hauteur x largeur x profondeur interne 105 x 410 x 475 mm  
(jusqu'à 2 par chariot).



**Division de tiroir**

En tôle zinguée  
2 longueurs et 6 largeurs.

	Article N°	Charge kg	Ø roues mm	Dimensions utiles L x l mm	Dimensions extérieures L x l x H mm	Hauteur plateaux mm	Poids kg
<b>Chariots à plateaux</b>	12497	1200	200	700 x 700	910 x 700 x 925	283, 925	54
	12402	1200	200	1000 x 700	1210 x 700 x 925	283, 925	67
	12403	1200	200	1200 x 800	1410 x 800 x 925	283, 925	77
	12405	1200	200	1600 x 800	1810 x 800 x 925	283, 925	100
	12406	1200	200	2000 x 800	2210 x 800 x 925	283, 925	156
	12422	1200	200	1000 x 700	1210 x 700 x 925	283, 604, 925	97
	12423	1200	200	1200 x 800	1410 x 800 x 925	283, 604, 925	108
	12425	1200	200	1600 x 800	1810 x 800 x 925	283, 604, 925	144
	12426	1200	200	2000 x 800	2210 x 800 x 925	283, 604, 925	228
	<b>Tiroir acier</b>	2149	-	-	-	-	-
<b>Division de tiroir</b>	2148-ES	-	-	-	-	-	-



18202 | 18203



18212-1 | 18213-1



18302 | 18303



18312-1 | 18313-1

## Chariots multifonctions Système modulaire

Les chariots multifonctions sont spécialement conçus pour le transport de charges lourdes.

Construction en tube et profilé d'acier mécano-soudés, revêtement époxy bleu RAL 5007.

1 plateau fixe et 3 amovibles en aggloméré plastifié et hydrofuge, une face lisse l'autre antidérapante.

Plateaux réglables au pas de 100 mm.

Hauteur plateaux:  
283, 688, 1088, 1488 mm

**Charge par plateau 180 kg.**

Les roues de grande qualité à bandage caoutchouc élastique avec moyeu à roulement à billes permettent un déplacement confortable et aisé.

2 roues pivotantes et 2 roues fixes à bandage caoutchouc élastique 200 x 50 mm, bleu gris, non traçant. Moyeu à roulement à billes.

Freins sur roues pivotantes.

## Chariots à plateaux 18212-1 | 18213-1 | 18312-1 | 18313-1

Ridelles avec tubes verticaux distancés de 130 mm, 1 grand côté amovible et également muni de tubes verticaux.

## Plateaux

Supplément pour plateaux avec paire d'équerres de maintien.

Dimensions mm Article N°.

1000 x 700 E18202ETAW

1200 x 800 E18203ETAW

	Article N°	Charge kg	Ø roues mm	Dimensions utiles L x l mm	Dimensions extérieures L x l x H mm	Poids kg
Chariots à plateaux	18202	1200	200	1000 x 700	1173 x 700 x 1583	85
	18203	1200	200	1200 x 800	1373 x 800 x 1583	101
	18212-1	1200	200	1000 x 700	1184 x 724 x 1583	103
	18213-1	1200	200	1200 x 800	1384 x 824 x 1583	121
	18302	1200	200	1000 x 700	1173 x 700 x 1817	84
	18303	1200	200	1200 x 800	1373 x 800 x 1817	103
	18312-1	1200	200	1000 x 700	1184 x 724 x 1817	110
	18313-1	1200	200	1200 x 800	1384 x 824 x 1817	128

Accessoires  
pages 191-193

# EQUIPEMENTS DE MANUTENTION EN ESD

**Conducteur d'électricité:**  
Protège les produits sensibles de  
l'électricité statique.

**Revêtement:**  
Plateaux bois à revêtement conduc-  
teur d'électricité selon DIN 68765,  
gris clair.



**Revêtement par poudre:**  
Les surfaces préalablement  
grenillées reçoivent un revêtement  
par poudre conducteur d'électricité  
RAL 7015.

**Bandage TPE-ESD:**  
Roues TPE-ESD à bandage conduc-  
teur, non tracantes.



**ESD**

Electrostatic Discharge



91133 | 91134



91180 | 91181



1820



91200 | 91202 | 91203



9500 | 9501 | 9502 | 9503

### Chariot alu pliable ESD 91133 | 91134

Construction conductrice d'électricité (ESD = Electrostatic Discharge).

Chariot en tube et plateau alu. Dossier de poussée rabattable sur la plateforme. 2 roues pivotantes et 2 fixes à bandage TPE-ESD (Élastomère thermoplastique), conductrices d'électricité, moyeu à roulement à billes central. Freins sur roues pivotantes. Déplacement confortable: Peu de résistance au démarrage, au déplacement et à la rotation. Déplacement peu bruyant sur sols plats, bandage non traçant.

### 91180 | 91181

comme 91133 | 91134, mais avec dossiers et une étagère rabattables sur la plateforme.

### Chariots ESD

Construction conductrice d'électricité (ESD = Electrostatic Discharge). Revêtement époxy conducteur d'électricité gris ardoise RAL 7015. Plateaux conducteurs d'électricité selon Norme DIN 68765, gris clair. 2 roues pivotantes et 2 fixes à bandage TPE-ESD (Élastomère thermoplastique), conductrices d'électricité, moyeu à roulement à billes central. Freins sur roues pivotantes. Déplacement confortable: Peu de résistance au démarrage, au déplacement et à la rotation. Déplacement peu bruyant sur sols plats, bandage non traçant.

### Chariot à col de cygne ESD 1820

en tube d'acier mécano-soudé, poignée vissée. Charge plateau du haut 100 kg.

### Chariot de magasin ESD 91200 | 91202 | 91203

Tubes d'acier, mécano-soudé.

### Chariot à dossier de poussée ESD 9500 | 9501 | 9502 | 9503

Tubes et profilés d'acier, mécano-soudé.



Accessoires  
pages 191-193

	Article N°	Charge kg	Ø roues mm	Dimensions utiles L x l mm	Dimensions extérieures L x l x H mm	Hauteur plateaux mm	Poids kg
Chariot alu pliable ESD	91133	200	125	720 x 450	815 x 470 x 930	205	11
	91134	200	160	900 x 600	995 x 620 x 965	230	18
Chariot alu pliable avec étagère ESD	91180	200	125	720 x 450	900 x 470 x 900	205, 860	18
	91181	200	160	900 x 600	1080 x 620 x 930	230, 885	27
C. à col de cygne ESD	1820	250	125	600 x 450	860 x 450 x 875	195, 770	15
Chariot de magasin ESD	91200	300	125	850 x 450	1100 x 450 x 910	206	15
	91202	300	125	1000 x 600	1250 x 600 x 910	206	19
	91203	300	125	1000 x 700	1250 x 700 x 910	206	20
Chariot à dossier de poussée ESD	9500	500	160	850 x 500	970 x 509 x 950	235	24
	9501	600	200	1000 x 600	1120 x 609 x 990	276	30
	9502	600	200	1000 x 700	1120 x 709 x 990	276	33
	9503	600	200	1200 x 800	1320 x 809 x 990	276	38

**Servantes ESD**

Construction conductrice d'électricité (ESD = Electrostatic Discharge).

Ensemble mécano-soudé et assemblé selon le principe des «inserts fetra». Revêtement époxy conducteur d'électricité gris ardoise RAL 7015.

Plateaux conducteurs d'électricité selon Norme DIN 68765, gris clair.

2 roues pivotantes et 2 fixes à bandage TPE-ESD (Élastomère thermoplastique), conductrices d'électricité, moyeu à roulement à billes central. Freins sur roues pivotantes.

Déplacement confortable: Peu de résistance au démarrage, au déplacement et à la rotation. Déplacement peu bruyant sur sols plats, bandage non traçant.



1840 | 1841



1850 | 1851

**Servantes ESD****1840 - 1851**

Plateau en MDF conducteur d'électricité avec rebord de 5 mm. Charge plateau du haut et médian 120 kg.

**Servante ESD****9496**

Plateau carré en MDF conducteur d'électricité de niveau, revêtement par poudre.

Charge plateau du haut et médian 200 kg.

**Servante ESD****9400 | 9401 | 9402 | 9403**

Configuration carrée, plateaux en MDF conducteur d'électricité de niveau dans armature, revêtement par poudre.

Charge plateau du haut 200 kg.



9496



9400 | 9401 | 9402 | 9403



Exemple d'utilisation



	Article N°	Charge kg	Ø roues mm	Dimensions utiles L x l mm	Dimensions extérieures L x l x H mm	Nombre de plateaux	Hauteur plateaux mm	Poids kg
<b>Servantes ESD Plateaux avec rebord</b>	1840	300	125	850 x 500	986 x 511 x 1039	2	206, 827	30
	1841	300	125	1000 x 600	1136 x 611 x 1039	2	206, 827	39
	1850	300	125	850 x 500	986 x 511 x 1039	3	206, 517, 827	39
	1851	300	125	1000 x 600	1136 x 611 x 1039	3	206, 517, 827	54
<b>Chariots ESD à plateaux Plateaux de niveau</b>	9496	500	160	600 x 600	737 x 609 x 867	2	235, 867	34
	9400	500	160	850 x 500	1047 x 509 x 867	2	235, 867	38
	9401	600	200	1000 x 600	1197 x 609 x 908	2	276, 908	47
	9402	600	200	1000 x 700	1197 x 709 x 908	2	276, 908	52
	9403	600	200	1200 x 800	1397 x 809 x 908	2	276, 908	61



9496B



9400B | 9401B | 9402B | 9403B



9496W



9400W | 9401W | 9402W | 9403W



**Sevantes d'atelier ESD**

Construction conductrice d'électricité (ESD = Electrostatic Discharge).

Ensemble mécano-soudé, plateaux en tôle d'acier soudés de niveau ou avec rebord avec revêtement par poudre conductrice d'électricité RAL 7015. En kit, assemblage selon les „inserts fetra“.

2 roues pivotantes et 2 fixes à bandage TPE-ESD (Élastomère thermoplastique), conductrices d'électricité, moyeu à roulement à billes central. Freins sur roues pivotantes.

Déplacement confortable:

Peu de résistance au démarrage, au déplacement et à la rotation. Déplacement peu bruyant sur sols plats, bandage non traçant.

Charge plateau du haut 200kg.

**9496B**

Configuration carrée, plateaux en tôle d'acier soudés de niveau avec armature.

Revêtement par poudre.

**9400B | 9401B | 9402B | 9403B**

Configuration carrée, plateaux en tôle d'acier soudés de niveau avec armature. Revêtement par poudre.

**9496W**

Configuration carrée, plateaux en tôle d'acier soudés avec rebord de 10 mm et étanches. Revêtement par poudre.

**9400W | 9401W | 9402W | 9403W**

Configuration carrée, plateaux en tôle d'acier soudés avec rebord de 10 mm et étanches. Revêtement par poudre.

	Article N°	Charge kg	Ø roues mm	Dimensions utiles L x l mm	Dimensions extérieures L x l x H mm	Nombre de plateaux	Hauteur plateaux mm	Poids kg
Servantes ESD à plateaux en tôle d'acier de niveau	9496B	500	160	600 x 600	737 x 609 x 867	2	228,860	42
	9400B	500	160	850 x 500	1047 x 509 x 867	2	228,860	45
	9401B	600	200	1000 x 600	1197 x 609 x 908	2	270,900	56
	9402B	600	200	1000 x 700	1197 x 709 x 908	2	270,900	61
	9403B	600	200	1200 x 800	1397 x 809 x 908	2	270,900	78
Servantes ESD à plateaux en tôle d'acier avec rebord	9496W	500	160	600 x 600	737 x 609 x 867	2	228,860	38
	9400W	500	160	850 x 500	1047 x 509 x 867	2	228,860	40
	9401W	600	200	1000 x 600	1197 x 609 x 908	2	270,900	50
	9402W	600	200	1000 x 700	1197 x 709 x 908	2	270,900	54
	9403W	600	200	1200 x 800	1397 x 809 x 908	2	270,900	65



### Chariots ESD

Construction conductrice d'électricité (ESD = Electrostatic Discharge).

Ensemble mécano-soudé et assemblé selon le principe des «inserts fetra». Revêtement époxy conducteur d'électricité gris ardoise. Plateaux conducteurs d'électricité selon Norme DIN 68765, gris clair.

2 roues pivotantes et 2 fixes à bandage TPE-ESD (Élastomère thermoplastique), conductrices d'électricité, moyeu à roulement à billes central. Freins sur roues pivotantes.

Charge par étagère 50 kg.

### Plateaux

Supplément pour chariots ESD avec paire d'équerres de maintien.

Dimensions mm	Article N°
850 x 500	E9100ETAW
1000 x 600	E9101ETAW
1000 x 700	E9302ETAW
1200 x 800	E9303ETAW

### Barres transversales

pour le renforcement des chariots à plateaux.

1 paire livrée par chariot.



**Charge par plateau 110 kg au lieu de 50 kg.**

La charge du plateau se trouvant au-dessus des supports est de 150 kg.

Barres transversales - livraison par paire- pour 1 plateau.

Dimensions mm	Article N°
850 x 500	E9100VK
1000 x 600	E9101VK
1000 x 700	E9102VK
1200 x 800	E9103VK

### Ridelles en treillis métallique

Tous les chariots ESD sont livrables, sur demande, avec ridelles en treillis métallique (comme les chariots en page 61).

a) Les 2 petits côtés habillés de treillis métallique 100 x 100 x 5 mm.

b) Les 2 petits et 1 grand côté habillés de treillis métallique 100 x 100 x 5 mm.



9100 | 9101



9200 | 9201



9301 | 9302 | 9303



9341 | 9342 | 9343



	Article N°	Charge kg	Ø roues mm	Dimensions utiles L x l mm	Dimensions utiles L x l x H mm	Nombre de plateaux	Hauteur plateaux mm	Poids kg
Chariots ESD	9100	500	160	850 x 500	1019 x 509 x 1111	3	235, 635, 1035	42
	9101	600	200	1000 x 600	1169 x 609 x 1152	3	276, 676, 1076	57
	9200	500	160	850 x 500	1019 x 509 x 1511	4	235, 635, 1035, 1435	48
	9201	600	200	1000 x 600	1169 x 609 x 1552	4	276, 676, 1076, 1476	65
	9301	600	200	1000 x 600	1169 x 609 x 1800	4	276, 676, 1076, 1476	66
	9302	600	200	1000 x 700	1169 x 709 x 1800	4	276, 676, 1076, 1476	73
	9303	600	200	1200 x 800	1369 x 809 x 1800	4	276, 676, 1076, 1476	106
	9341	600	200	1000 x 600	1169 x 609 x 1800	5	276, 576, 876, 1176, 1476	72
	9342	600	200	1000 x 700	1169 x 709 x 1800	5	276, 576, 876, 1176, 1476	84
	9343	600	200	1200 x 800	1369 x 809 x 1800	5	276, 576, 876, 1176, 1476	121



9392 | 9393



Verrouillage par serrure à cylindre, 2 points.



TOTALSTOP – Le système de blocage centralisé fetra

Une simple pression du pied suffit à bloquer à la fois la rotation et le déplacement des roues. La pédale restant toujours visible. De série sur nos chariots fermés ESD.

### Chariots fermés ESD 9392 | 9393

Conducteur d'électricité (ESD = Electrostatic Discharge)

Ensemble mécano-soudé avec dossier de poussée en tube, habillage en treillis soudé mailles de 40 x 40 x 4 mm, revêtement époxy gris ardoise RAL 7015, 1 plateau fixe et 4 réglables conducteurs d'électricité selon DIN 68765, gris clair.

2 roues pivotantes et 2 fixes à bandage TPE- ESD (Elastomère thermoplastique), moyeu à roulement à billes central.

Système de freinage TO-TALSTOP de série sur roues pivotantes.

Distance entre les plateaux: 280 mm

Charge par plateau: 50 kg.



1890\*



1891\* | 1892\*

### Pupitre d'atelier ESD 1890\*

Pour bacs, construction en profilé et tôle d'acier, rebords sur 4 côtés hauteur 20 mm.

Plateau fixe réglable au pas de 25 mm.

4 roues pivotantes à bandage TPE-ESD, roulement à palier lisse. 2 roues avec freins.

### 1891\* | 1892\*

Plateau en tôle d'acier avec 1 rebord sur grand côté, horizontal ou inclinable de 0°, 15° et 30°. Hauteur réglable au pas de 25 mm.

\*TOTALSTOP et FIXSTOP non compatibles pour ces modèles.

	Article N°	Charge kg	Ø roues mm	Dimensions utiles L x l mm	Hauteur plateaux mm	Poids kg
Chariots fermés ESD	9392	750	200	1000 x 680	292, 582, 882, 1182, 1482	144
	9393	750	200	1200 x 780	292, 582, 882, 1182, 1482	175

	Article N°	Charge kg	Ø roues mm	Dimensions utiles L x l mm	Réglage hauteur de - à mm	Poids kg
Pupitre d'atelier ESD*	1890	150	75	605 x 405	720 - 995	17
	1891	150	75	510 x 410	500 - 775	18
	1892	150	75	510 x 410	755 - 1105	18

Accessoires pages 191-193



### Rouleurs ESD | Servantes ESD

Construction conductrice d'électricité (ESD = Electrostatic discharge).

Ensemble mécano-soudé assemblé selon le principe des « inserts fetra ». Revêtement époxy conducteur d'électricité gris ardoise RAL 7015.

Plateaux conducteurs d'électricité selon norme DIN 68765, gris clair.

Roues à bandage TPE-ESD (Elastomère thermoplastique) conductrices d'électricité, moyeu à roulement à billes. Freins sur roues pivotantes.

### Rouleurs de bacs ESD

Compatibles pour bac Euro de 600 x 400 mm, 4 roues pivotantes. 2 avec freins.

#### 93580

Armature ouverte.

#### 93581

Construction en profilé avec plateaux conducteurs, rebord de 7 mm de haut.

#### 93540

Avec 2 plateaux conducteurs d'électricité, rebord de 7 mm de haut. Distance entre les plateaux 400 mm.

Charge plateau du haut 100 kg.

#### 935400

Comme 93450 mais avec dossier de poussée.

### Servantes ESD

Construction en tube et profilé d'acier. 2 roues fixes et 2 pivotantes, freins sur roues pivotantes.

Charge plateau du haut et médian 50 kg.

#### 92900 | 92910

Armature ouverte sans plateau.

#### 92910 | 92911

Avec niveau supérieur et intermédiaire inclinables dans les 2 sens à 15° et 30°. Blocage par doigt d'indexage.

#### 92901 | 92911

Avec 3 plateaux conducteurs d'électricité, rebord de 7 mm.



93580



93581

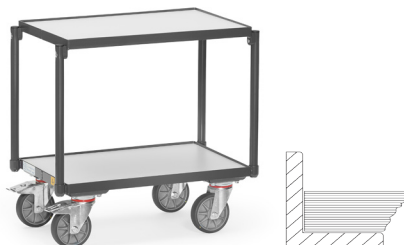

93540



935400



92900



92901



92910



92911

	Article N°	Charge kg	Ø roues mm	Dimensions utiles L x l mm	Dimensions utiles L x l x H mm	Hauteurs de chargement mm	Poids kg
Rouleurs ESD	93580	250	125	605 x 405	610 x 415 x 209	182	9
	93581	250	125	605 x 405	610 x 415 x 209	201	12
	93540	250	125	605 x 405	676 x 415 x 639	201, 630	21
	935400	250	125	605 x 405	746 x 415 x 970	201, 630	22
Servantes pour bacs plastiques ESD	92900	200	125	605 x 405	821 x 455 x 1178	197, 652, 1152	23
	92901	200	125	605 x 405	821 x 455 x 1178	216, 671, 1171	33
	92910	200	125	605 x 405	821 x 455 x 1178	197, 652, 1152	26
	92911	200	125	605 x 405	821 x 455 x 1178	216, 671, 1171	36



9380



9381



9390



9391



9383



9384

**Servantes pour bacs ESD**

Construction conductrice d'électricité (ESD = Electrostatic discharge).

Ensemble mécano-soudé assemblé selon le principe des « inserts fetra ». Revêtement époxy conducteur d'électricité gris ardoise RAL 7015.

Plateaux conducteurs d'électricité selon norme DIN 68765, gris clair.

Roues à bandage TPE-ESD (Elastomère thermoplastique) conductrices d'électricité, moyeu à roulement à billes, freins sur roues pivotantes.

**9380 | 9390**

3 niveaux réglables au pas de 50 mm, pour 1 à 3 bacs Euro plastiques 600 x 400 mm. Inclinaison de 15° ou 30°.

Charge par plateau 80 kg.

**9381 | 9391**

Comme 9380/9390, mais avec 3 plateaux conducteurs d'électricité, rebord de 7 mm de haut.

**9383**

5 plateaux à armature ouverte pour 5 bacs par plateau, réglables au pas de 100 mm. Inclinaison de 15° ou 30°.

Charge par plateau 80 kg.

**9384**

Comme 9383, mais avec 5 plateaux bois conducteurs d'électricité, rebord de 7 mm de haut.

**9381 | 9391 | 9384**

Rebord de 7 mm de haut.

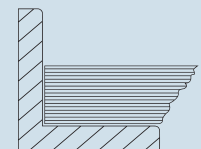

	Article N°	Charge kg	Ø roues mm	Dimensions utiles L x l mm	Dimensions utiles L x l mm	Hauteurs de chargement mm	Poids kg
Servantes pour bacs plastiques ESD	9380	250	125	410 x 610	525 x 666 x 1101	238, 538, 838	31
	9381	250	125	410 x 610	525 x 666 x 1101	257, 557, 857	41
	9390	250	125	820 x 610	935 x 666 x 1101	238, 538, 838	38
	9391	250	125	820 x 610	935 x 666 x 1101	257, 557, 857	55
	9383	400	160	1240 x 610	1372 x 685 x 1686	298, 598, 898, 1198, 1498	73
	9384	400	160	1240 x 610	1372 x 685 x 1686	317, 617, 917, 1217, 1517	123



## Rouleur de palettes ESD 23799 | 23800 | 23801 | 23802

Construction conductrice d'électricité (ESD = Electrostatic Discharge).

Pour palettes bois et grillagées. Construction en profilé d'acier mécano-soudé, avec 4 butées pour bloquer les palettes. Revêtement époxy gris ardoise RAL 7015.

2 roues pivotantes et 2 roues fixes, roues à bandage caoutchouc ESD. Moyeu à roulement à billes de précision. Freins sur roues pivotantes.

Confort maximal : Très faible résistance au démarrage, au roulement et à la rotation. Déplacement peu bruyant sur sols plats. Bandage non traçant.



23799 | 23800 | 23801 | 23802

## Diablo ESD B9116V | B9125V | B9331V

Construction conductrice d'électricité (ESD = Electrostatic Discharge).

Diables en tube d'acier et bavette en tôle d'acier, l'ensemble conducteur d'électricité, construction mécano-soudé très robuste, revêtement époxy gris ardoise RAL 7015, poignées ESD, bavette boulonnée et de ce fait remplaçable. Roues à bandage caoutchouc ESD sur jantes en plastique, moyeu à roulement à rouleaux.



B9116V



B9125V



B9331V



	Article N°	Charge kg	Ø roues mm	Dimensions utiles L x l mm	Pour palettes de mm	Hauteur mm	Poids kg
Rouleurs de palettes ESD	23799	750	200	810 x 610	800 x 600	282	30
	23800	750	200	1010 x 810	1000 x 800	282	33
	23801	750	200	1210 x 810	1200 x 800	282	34
	23802	750	200	1210 x 1010	1200 x 1000	282	35

	Article N°	Charge kg	Hauteur m	Prof. bavette mm	Largeur bavette mm	Largeur totale mm	Bandage caoutchouc mm	Poids kg
Diablo ESD	B9116V	250	1150	300	480	590	260 x 56	18
	B9125V	200	1150	250	320	570	260 x 56	14
	B9331V	300	1300	300	480	580	260 x 56	20

# CHARIOTS CANTILEVER

## Construction robuste:

Ossature solide en tube carré boulonné.

## Supports solides en tube boulonné:

Bras réglables, au choix: 1 ou 2 faces. De nombreux aménagements disponibles en option.



## Roues TPE:

Les roues à bandage TPE innovantes au design fetra, avec moyeu à roulement à billes, sont non traçantes et confortables avec peu de résistance au déplacement.



## Plateaux bois:

En contreplaqué hydrofuge, 1 côté lisse, l'autre antidérapant.



## Chariots cantilever Système modulaire

Chariots à barres de portée horizontales. Système modulaire pour éléments longs et stockage. Barres réglables en hauteur, chariot complètement boulonné.

Armature et traverses en tube d'acier carré. Barres de portée en tube d'acier rond Ø 27 mm boulonnées.

Revêtement RAL 5007.

2 roues pivotantes et 2 roues fixes à bandage TPE, moyeu à roulement à billes central. Freins sur roues pivotantes.

Livré démonté.

### 4614 | 4615 | 4616

12 barres de portée d'un côté. Longueur utile 600 mm, hauteur utile 1450 mm.

Charge par étage 80 kg.

### 4624 | 4625 | 4626

24 barres de portée sur 2 côtés (12 par côté). Longueur utile 370 mm, hauteur utile 1450 mm.

Charge par étage 120 kg (60 kg par côté).

### 4617 | 4618 | 4619

comme 4614 | 4615 | 4616, mais barres inclinées de 5°.

### 4627 | 4628 | 4629

comme 4624 | 4625 | 4626, mais barres inclinées de 5°.



4614 | 4615 | 4616



4624 | 4625 | 4626



4617 | 4618 | 4619



4627 | 4628 | 4629

## Exécution spéciale:

### Protection PVC

Barre de portée recouverte de PVC de 3 mm d'épaisseur, comme protection et antidérapant pour les produits stockés



Tube PVC de protection

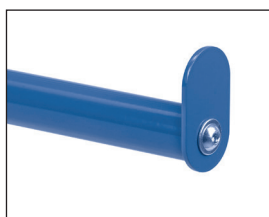

Butée de sécurité

### Butée de sécurité

Butée à fixer en bout de tube. Longueur utile 30 mm avec protection PVC 27 mm

Supplément par chariot

- Barre de portée 1 face
- Barre de portée 2 faces

Supplément pour butée de sécurité à l'unité

En cas de commande ajouter la mention « As » à l'article commandé par ex. « 4614AS, E4614TAAS ».

Accessoires  
pages 117, 191-193



	Charge kg	Armature L x l mm	Bandage TPE mm	Dim. extérieures L x l x H mm	Chariots Cantilever		Chariots Cantilever avec protection PVC	
					Article N°		Article N°	
Chariot Cantilever barres de portée droites	500	1200 x 800	200 x 40	1400 x 800 x 1807	4614		4614-1	
	500	1600 x 800	200 x 40	1800 x 800 x 1807	4615		4615-1	
	500	2000 x 800	200 x 40	2200 x 800 x 1807	4616		4616-1	
	500	1200 x 800	200 x 40	1400 x 800 x 1807	4624		4624-1	
	500	1600 x 800	200 x 40	1800 x 800 x 1807	4625		4625-1	
	500	2000 x 800	200 x 40	2200 x 800 x 1807	4626		4626-1	
Chariot Cantilever barres de portée inclinées	500	1200 x 800	200 x 40	1400 x 800 x 1807	4617		4617-1	
	500	1600 x 800	200 x 40	1800 x 800 x 1807	4618		4618-1	
	500	2000 x 800	200 x 40	2200 x 800 x 1807	4619		4619-1	
	500	1200 x 800	200 x 40	1400 x 800 x 1807	4627		4627-1	
	500	1600 x 800	200 x 40	1800 x 800 x 1807	4628		4628-1	
	500	2000 x 800	200 x 40	2200 x 800 x 1807	4629		4629-1	

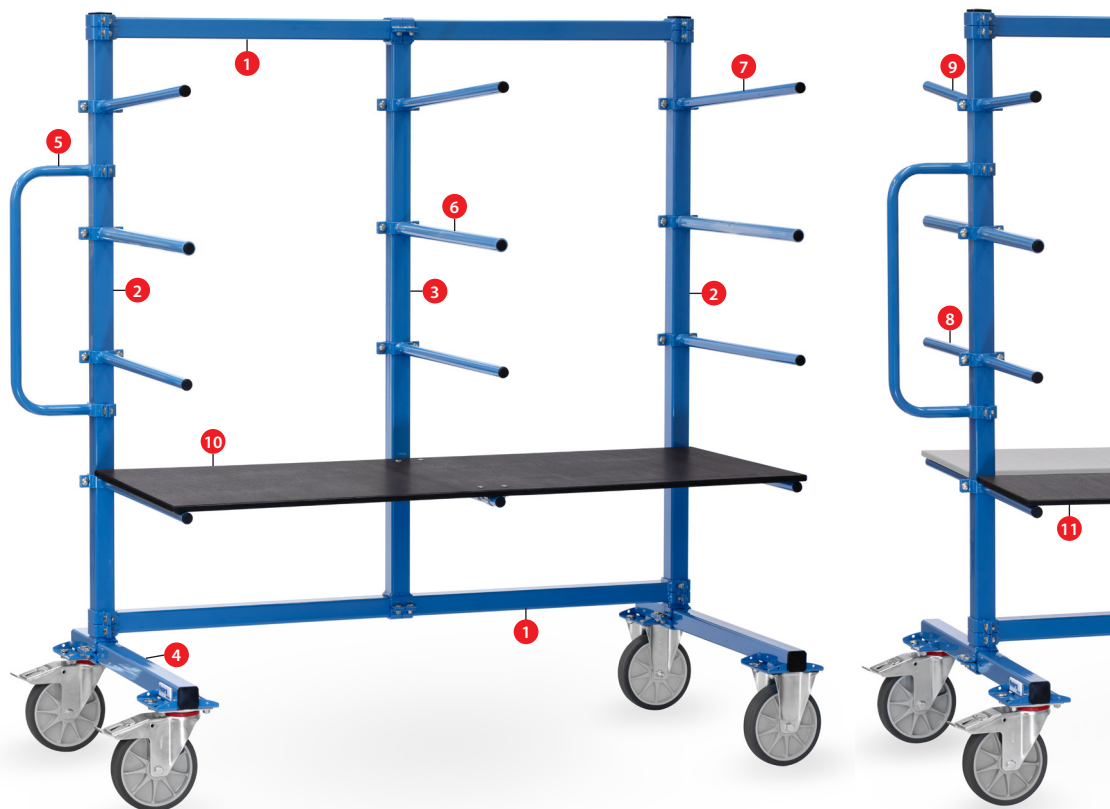

Éléments pour chariots à barres de portée horizontales

### Éléments pour chariots Cantilever

Permet de compléter les chariots selon le besoin. En rajoutant par exemple des barres, vous pouvez augmenter les dimensions standards.

### Poignée de poussée

A boulonner sur le poteau extérieur.

### Barres de portée

Les barres de portée de 600 mm de long ne sont pas adaptées aux chariots double face. Charge par plateau 80 kg.

### Plateaux bois sur barres de portée horizontales

Plateaux en aggloméré de 15 mm d'épaisseur avec les 2 surfaces plastifiées. L'une rugueuse antidérapante, l'autre lisse, fixation par platine à visser.

Éléments pour chariots Cantilever	Désignation	Longueur mm	Article N°
1	Barre transversale horizontale	1200	E4614HS
	Barre transversale horizontale	1600	E4615HS
	Barre transversale horizontale	2000	E4616HS
2	Barre verticale	–	E4614AP
3	Barre verticale du milieu	–	E4614MP
4	Support de roues (sans roues)	–	E4614RT
5	Poignée de poussée	–	4680

Barres de portée	Désignation	Longueur mm	Barre sans revêtement PVC		Barre avec revêtement PVC	
			Article N°		Article N°	
6	Barre de portée horizontale	600	E4614TA		E4614-1TA	
7	Barre de portée inclinée de 5°	600	E4617TA		E4617-1TA	
8	Barre de portée horizontale (1 set = 2 pcs)	370	E4624TA		E4624-1TA	
9	Barre de portée inclinée de 5° (1 set = 2 pcs)	370	E4627TA		E4627-1TA	

Plateaux bois	Désignation	Longueur mm	Pour barres sans revêtement PVC		Pour barres avec revêtement PVC	
			Article N°		Article N°	
10	Plateau bois 600 mm	1200	E4614ET		E4614-1ET	
	Plateau bois 600 mm	1600	E4615ET		E4615-1ET	
	Plateau bois 600 mm	2000	E4616ET		E4616-1ET	
11	Plateau bois 370 mm	1200	E4624ET		E4624-1ET	
	Plateau bois 370 mm	1600	E4625ET		E4625-1ET	
	Plateau bois 370 mm	2000	E4626ET		E4626-1ET	

# CHARIOTS PORTE-OUTILS ET PIÈCES

## Un poste de travail organisé:

Aménageable avec une multitude de supports.

## Très solide:

Construction très solide en profilé d'acier avec habillage en treillis soudés, mailles de 75 x 75 mm épaisseur 7 mm.



## Roues TPE:

Les roues à bandage TPE innovantes au design fetra, avec moyeu à roulement à billes, sont non traçantes et confortables avec peu de résistance au déplacement.



## Plateau sur toute la superficie:

Permet le transport de pièces longues, également entre le treillis.



1301 avec accessoires

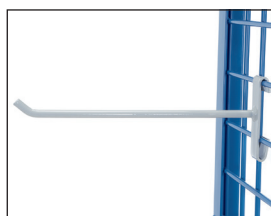

Baguette porte-outils 1310

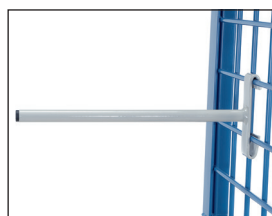

Tube porte-outils 1312



Boîte porte-pièces 1306

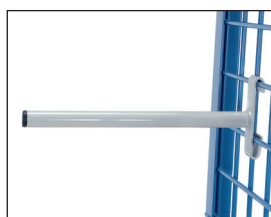

Tube porte-outils 1302

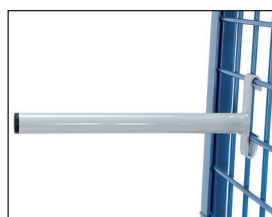

Tube porte-outils 1303

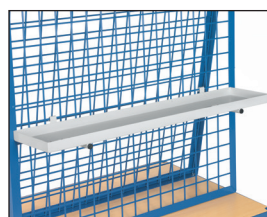

Porte-pièces 1316

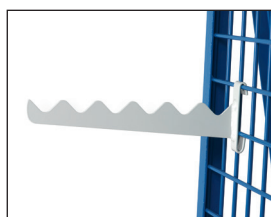

Crémaillère porte-outils 1314



Fourche porte-outils 1305



Bac de stockage 1307

## Chariot porte-outils et pièces 1301

Ensemble mécano-soudé, avec panneaux en treillis métallique mécano-soudé de 75 x 75 mm, revêtement époxy bleu RAL 5007. Plateforme en MDF méla-miné surface effet hêtre.

2 roues pivotantes et 2 roues fixes à bandage TPE, moyeu à roulement à billes central. Freins sur roues pivotantes.

Hauteur du panneau: 1250 mm

Hauteur totale: 1536 mm

Inclinaison: 11%

## Accessoires

Acier soudé, revêtement époxy gris RAL 7035.

## Baguette porte-outils

Ø 10 mm, Longueur 200 et 300 mm, Charge 10 kg

## Tube porte-outils

Ø 16 mm, Longueur 300 mm, Charge 15 kg

Ø 22 mm, Longueur 300 mm, Charge 25 kg

Ø 27 mm, Longueur 300 mm, Charge 25 kg

## Boîte porte-pièces

Ondulation de 55 mm  
Longueur 320 mm  
Charge 25 kg

## Crémaillère porte-outils

Distance 50 mm  
Longueur 300 mm  
Charge 25 kg

## Fourche porte-outils

L x l x H = 250 x 150 x 80 mm  
Charge 25 kg

## Boîte porte-pièces

L x l x H = 1200 x 250 x 40 mm  
Charge 50 kg

## Porte-pièces

En polypropylène bleu  
L x l x H = 300 x 230 x 150 mm

## Bac de stockage

En polypropylène bleu  
L x l x H = 300 x 230 x 150 mm

## Accessoires

pages 191-193

	Article N°	Charge kg	Dimensions utiles L x l mm	Bandage TPE mm	Poids kg
<b>Chariot porte-outils et pièces</b>	1301	600	1200 x 800	200 x 40	90

	Article N°	Charge kg	Dimensions mm	Poids kg
<b>Baguette porte-outils</b>	1310	10	10 Ø x 200 Longueur	0,3
	1311	10	10 Ø x 300 Longueur	0,4
<b>Tube porte-outils</b>	1312	15	16 Ø x 300 Longueur	0,3
	1302	25	22 Ø x 300 Longueur	0,4
	1303	25	27 Ø x 300 Longueur	0,5
<b>Crémaillère porte-outils</b>	1314	25	320 Longueur	0,6
<b>Fourche porte-outils</b>	1305	25	Ecartement 50 mm x 300 mm longueur	1,0
<b>Boîte porte-pièces</b>	1306	25	L x l x H = 250 x 150 x 80	1,1
<b>Porte-pièces</b>	1316	50	L x l x H = 1200 x 250 x 40	7,0
<b>Bac de stockage</b>	1307		L x l x H = 300 x 230 x 150	0,5

# CHARIOTS PORTE-PANNEAUX

**L'indispensable:**  
7 emplacements intégrés aux châssis pour insérer les tubes cintrés.

**Multi-usages:**  
Pour le transport et le stockage de panneaux de grandes dimensions.

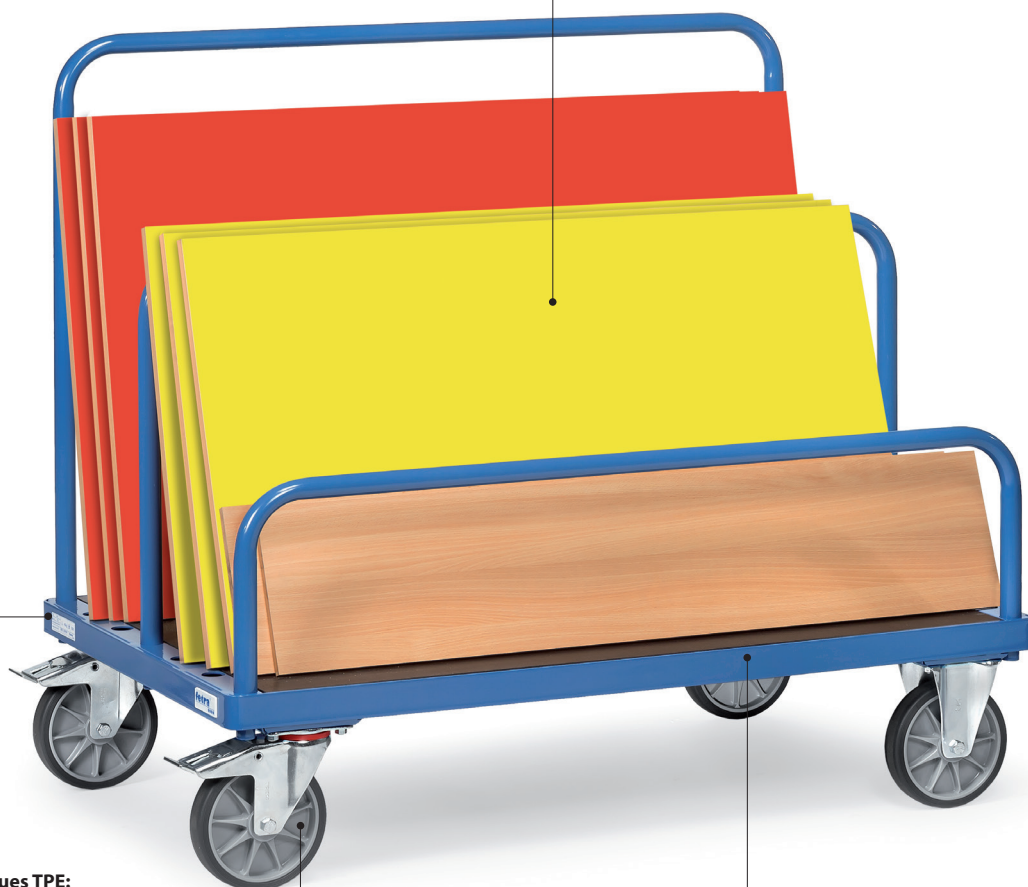

**Roues TPE:**  
Les roues à bandage TPE innovantes au design fetra, avec moyeu à roulement à billes, sont non traçantes et confortables avec peu de résistance au déplacement.



**Robuste:**  
750 kg de charge de série avec variante 1200 kg.





### Diabes porte-panneaux 1075 | 1076

Construction en tube d'acier, bavette en tôle d'acier, revêtement époxy bleu RAL 5007.

Roues à bandage caoutchouc ou gonflables, moyeu à roulement à rouleaux.

2 galets de maintien, Ø 50 mm.

Livré démonté.

### 2075 | 2076

Comme 1075 | 1076 avec revêtement caoutchouc de protection antidérapant et système anti-basculement des pièces.



1075 | 1076



2075 | 2076



Exemple d'utilisation

	Article N°	Charge kg	Hauteur mm	Long. bavette mm	Larg. bavette mm	Largeur totale mm	Dim. roues mm	Bandage	Poids kg
Diabes porte-panneaux	1075	400	1380	500	200	665	260 x 56	Caoutchouc	17
	1076	350	1380	500	200	680	260 x 85	Gonflable	16
	2075	400	1470	500	200	665	260 x 56	Caoutchouc	20
	2076	350	1470	500	200	680	260 x 85	Gonflable	18



4411 | 4412 | 4413



4431 | 4432 | 4433

**Chariots porte-panneaux**

**4411 | 4412 | 4413**

Avec tubes cintrés fixes, construction en tube et profilé d'acier mécano-soudés. Revêtement époxy RAL 5007. Plateforme en MDF mélaminé, surface effet hêtre. Supports en tubes d'acier à boulonner. 2 roues fixes et 2 pivotantes en TPE à freins.

Haut. utile: 1050 mm  
Haut. tube cintré d'arrêt: 300 mm

**4431 | 4432 | 4433**

Comme 4411 | 4412 | 4413, plateau avec tapis caoutchouc collé. Antidérapant. Ménage les produits sensibles.

**4445**

Ensemble mécano-soudé, revêtement époxy bleu RAL 5007, plateau en contreplaqué hydrofuge et antidérapant. 2 roues pivotantes et 2 roues fixes à bandage TPE, moyeu à roulement à billes central. Freins sur roues pivotantes.

Hauteur utile: 1150 mm.



4445

	Article N°	Charge kg	Ø roues mm	Dimensions utiles L x l mm	Dim. extérieures L x l x H mm	Poids kg
Chariots porte-panneaux	4411	600	200	1070 x 335	1070 x 610 x 1321	36
	4412	600	200	1070 x 435	1070 x 710 x 1321	41
	4413	600	200	1270 x 535	1270 x 810 x 1321	45
Chariots porte-panneaux	4431	600	200	1070 x 335	1070 x 610 x 1321	34
	4432	600	200	1070 x 435	1070 x 710 x 1321	39
	4433	600	200	1270 x 535	1270 x 810 x 1321	43
Chariots porte-panneaux	4445	500	200	1500 x 400	1500 x 710 x 1510	49



### Chariots porte-panneaux

4463 | 4463-1

4465 | 4465-1

Ensemble mécano-soudé, revêtement époxy bleu RAL 5007. Plateau en contreplaqué hydrofuge et antidérapant. 7 positions pour insérer des ridelles tubulaires distantes de 90 mm utiles. 2 roues fixes et 2 pivotantes à freins. **Livraison sans tubes cintrés.**

750 kg = Roues à bandage TPE, moyeu à roulement à billes central.

1200 kg = Roues à bandage caoutchouc élastique bleu-gris non traçant, moyeu à roulement à billes.

Hauteur du plateau: 295 mm.



4463 | 4463-1\* | 4465 | 4465-1 \*

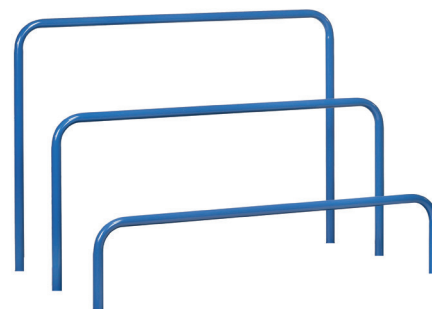

3012 - 9016

### Racks à panneaux

4363 | 4365

En profilé et tube d'acier mécano-soudés, revêtement époxy. Plateau en contreplaqué hydrofuge et antidérapant. 4 pieds réglables. 7 logements.

**Livraison sans tubes cintrés.**

Largeur des compartiments 90 mm utiles. 6 rouleaux sur petit côté, aide au rangement des panneaux.

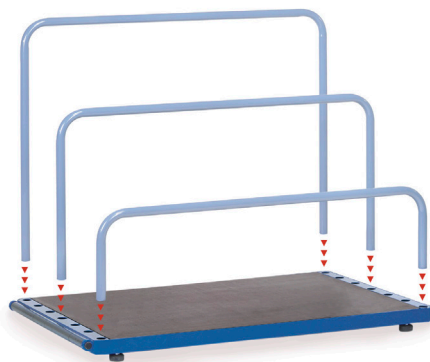

4363 | 4365



Pieds pour racks à panneaux 2021

### Pieds 2021

Accessoire pour racks à panneaux. Pied de 100 mm pour permettre le passage de fourches.



\*Ne peuvent être équipés du FIXSTOP.

	Article N°	Charge kg	Ø roues mm	Dimensions utiles L x l mm	Dim. extérieures L x l x H mm	Poids kg
Chariots porte-panneaux pour tubes cintrés (sans tubes)	4463	750	200	1200 x 800	1320 x 800 x 295	41
	4463-1*	1200	200	1200 x 800	1320 x 800 x 295	46
	4465	750	200	1600 x 800	1720 x 800 x 295	60
	4465-1*	1200	200	1600 x 800	1720 x 800 x 295	66
Racks à panneaux (sans tubes)	4363	1200	-	1200 x 800	1365 x 800 x 100	45
	4365	1200	-	1600 x 800	1765 x 800 x 100	51

	Article N°	Longueur mm	Hauteur mm	Poids kg
Tubes cintrés pour chariots porte-panneaux et pour racks à panneaux	3012	1200	300	5
	6012	1200	600	6
	9012	1200	900	7,5
	3016	1600	300	6
	6016	1600	600	7
	9016	1600	900	8,5
Pieds pour racks	2021	-	-	6



4454 | 4455 | 4456



4474 | 4475 | 4476

## Chariots porte-panneaux

Pour un transport sécurisé des plaques de verres, bois et plastiques, ainsi que portes et fenêtres montées.

Profilé et tube mécano-soudés, revêtement époxy RAL 5007.

2 roues pivotantes et 2 roues fixes à bandage caoutchouc élastique bleu-gris, non traçant, moyeu à roulement à billes.

Freins sur roues pivotantes.

Charge 1200 kg.

### 4454 | 4455 | 4456

Chariot 1 face avec protection en caoutchouc.

### 4474 | 4475 | 4476

Chariot 2 faces avec protection en caoutchouc.

	Article N°	Charge kg	Ø roues mm	Dim. extérieures L x l x H mm	Surface d'appui H x P mm	Hauteur utile mm	Poids kg
Chariots porte-panneaux 1 face	4454	1200	200	1276 x 800 x 1788	1276 x 430	1450	66
	4455	1200	200	1676 x 800 x 1788	1676 x 430	1450	74
	4456	1200	200	2076 x 800 x 1788	2076 x 430	1450	99
Chariots porte-panneaux 2 faces	4474	1200	200	1276 x 800 x 1783	1276 x 2x 230	1450	72
	4475	1200	200	1676 x 800 x 1783	1676 x 2x 230	1450	80
	4476	1200	200	2076 x 800 x 1783	2076 x 2x 230	1450	103

# CHARIOTS POUR CHARGES LONGUES

**Utilisation:**

Chariots très maniables pour le transport de charges longues comme les tubes et profilés empilés etc. de 1,5 à 3 tonnes de charge.

**Barres amovibles:**

Facilite le chargement et déchargement.

**Maniable:**

4 roues pivotantes ou en losange, le chariot tourne sur place.

**Non tracantes:**

Grâce à leurs roues non tracantes, ne laissent pas de marques sur les sols.

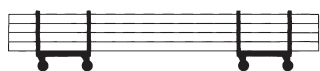

2110



2111



2113



2123

## Chariots pour charges longues

Construction en profilé d'acier mécano-soudé avec barres en tube d'acier amovibles, revêtement époxy bleu RAL 5007. Armature ouverte compatible pour chargement par pont roulant ou chariot élévateur (sauf pour 2110).

### 2110

Plateau plastifié hydrofuge et antidérapant. 4 roues pivotantes fortes charges à bandage caoutchouc élastique non traçant, moyeu à roulement à billes. 2 roues avec freins.

### 2111

Roues en losange à bandage polyuréthane 200 x 50 mm, moyeu à roulement à billes. Freins sur roues du milieu.

### 2113

Roues centrales à bandage caoutchouc élastique 360 x 75 mm non traçant. En bout de chariot de chaque côté une roue pivotante à bandage caoutchouc élastique 200 x 50 mm bleu gris non traçant. Freins sur roues du milieu.

### 2123

Comme 2113, avec roues en losange à bandage polyuréthane.

	Article N°	Charge kg	Dimensions extérieures L x l x H mm	Haut. charge mm	Hauteur utile des barres mm	Ecartement mm	Bandage mm	Poids kg
Chariots pour charges longues	2110	1500	700 x 700 x 895	338	550	510	200 x 50	61
	2111	1500	2000 x 600 x 850	350	500	500	200 x 50	74
	2113	2500	2500 x 700 x 920	420	500	600	360 x 75 / 200 x 50	175
	2123	3000	2500 x 700 x 920	420	500	600	360 x 75 / 200 x 50	178

# TRANSPORT DE PALETTES



**Coins de centrage:**  
Chargement facilité et sécurité lors des déplacements.



**Simple et pratique:**  
Pour des palettes standards et grillagées. Construction en profilé soigneusement soudée.

**Les roues:**  
TPE, polyamide, caoutchouc élastique, polyuréthane. Le tout non tracant et avec frein sur les roues pivotantes.

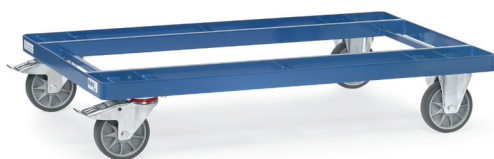

22501\*



22799 | 22800 | 22801 | 22802



22879 | 22880 | 22881 | 22882



22849 | 22850 | 22851 | 22852



22809 | 22810 | 22811 | 22812

## Rouleurs de palettes pour charges légères 22501\*

Pour palettes bois et grillagées. Charge 500 kg.

2 roues pivotantes et 2 roues fixes à bandage TPE, 160 x 40 mm. Freins sur roues pivotantes.

Châssis en acier plat avec longerons en tube carré. Sans butées d'angles. Les longerons étant positionnés 20 mm en dessous du châssis, les palettes peuvent être transportées en toute sécurité.

## Rouleurs de palettes

Pour palettes bois et grillagées. Construction en profilé d'acier mécano-soudé, avec 4 butées pour bloquer les palettes, revêtement époxy bleu RAL 5007. 2 roues pivotantes et 2 roues fixes, freins sur roues pivotantes selon.

## 22799 | 22800 22801 | 22802

Charge 750 kg  
Roues à bandage TPE (Élastomère thermoplastique) 200 x 40 mm, moyeu à roulement à billes de précision. Déplacement peu bruyant sur sols plats, bandage non traçant.

## 22879 | 22880 22881 | 22882

Charge 1050 kg  
Roues en polyamide 200 x 50 mm, moyeu à roulement à rouleaux, roulement aisé et non traçant, roues résistantes aux agents corrosifs. Roulement bruyant.

## 22849 | 22850 22851 | 22852

Charge 1200 kg  
Roues à bandage en polyuréthane, moyeu à roulement à billes.

Très faible résistance au démarrage, déplacement amorti, peu bruyant.

## 22809 | 22810 22811 | 22812

Charge 1200 kg  
Bandage caoutchouc élastique, 200 x 50 mm, bleu gris non traçant, moyeu à roulement à billes. Peu de résistance au déplacement. Roulement élastique, sans bruit.

\* Aucune des options pages 130/131 (rehausse, dossier de poussée, dossier de poussée amovible, timon et attache) ne sont compatibles. FIXSTOP disponible uniquement pour les rouleurs munis de roues à bandage TPE.

	Article N°	Charge kg	Dimensions extérieures mm L x l x H	Dimensions utiles L x l mm	Pour palettes de mm	Hauteur mm	Poids kg
<b>Rouleurs de palettes à bandage TPE*</b>	22501*	500	1240 x 830 x 238	1230 x 820	1200 x 800	216	29
<b>Rouleurs de palettes à TPE</b>	22799	750	855 x 655 x 329	810 x 610	800 x 600	282	30
	22800	750	1055 x 855 x 329	1010 x 810	1000 x 800	282	33
	22801	750	1255 x 855 x 329	1210 x 810	1200 x 800	282	34
	22802	750	1255 x 1055 x 329	1210 x 1010	1200 x 1000	282	35
<b>Rouleurs de palettes avec roues en polyamide</b>	22879	1050	855 x 655 x 329	810 x 610	800 x 600	282	29
	22880	1050	1055 x 855 x 329	1010 x 810	1000 x 800	282	32
	22881	1050	1255 x 855 x 329	1210 x 810	1200 x 800	282	33
	22882	1050	1255 x 1055 x 329	1210 x 1010	1200 x 1000	282	35
<b>Rouleurs de palettes à bandage Polyuréthane</b>	22849	1200	855 x 655 x 329	810 x 610	800 x 600	282	34
	22850	1200	1055 x 855 x 329	1010 x 810	1000 x 800	282	37
	22851	1200	1255 x 855 x 329	1210 x 810	1200 x 800	282	38
	22852	1200	1255 x 1055 x 329	1210 x 1010	1200 x 1000	282	39
<b>Rouleurs de palettes à bandage élastique confort</b>	22809	1200	855 x 655 x 329	810 x 610	800 x 600	282	31
	22810	1200	1055 x 855 x 329	1010 x 810	1000 x 800	282	34
	22811	1200	1255 x 855 x 329	1210 x 810	1200 x 800	282	35
	22812	1200	1255 x 1055 x 329	1210 x 1010	1200 x 1000	282	36

### Support amovible pour rouleurs de palettes\*

Permet de positionner les palettes Euro ou grillagées à une hauteur ergonomique.

Construction mécano-soudée, revêtement époxy bleu RAL 5007

avec 4 butées pour bloquer les palettes et 4 manchons

recevant les tubes de mise à hauteur qui sont fixés au rouleur par des pattes d'attache.

**4 dimensions:** 800 x 600 mm  
1000 x 800 mm  
1200 x 800 mm  
1200 x 1000 mm

#### 3 hauteurs:

sans rouleurs de palettes

140 mm  
270 mm  
370 mm

avec rouleurs de palettes

422 mm  
552 mm  
652 mm

Les supports amovibles peuvent être fixés au rouleur au moyen d'un système de vissage sur pattes très solide.



22921



22899-22922



Exemple d'utilisation

Supports de palettes hauteur	Article N°	Charge kg	Dimensions utiles L x l mm	Pour palettes de mm	Hauteur de pose mm		Poids kg
					sans rouleur de palettes	avec rouleur de palettes	
Hauteur 140/422 mm	22899	1200	810 x 610	800 x 600	140	422	13
	22900	1200	1010 x 810	1000 x 800	140	422	16
	22901	1200	1210 x 810	1200 x 800	140	422	17
	22902	1200	1210 x 1010	1200 x 1000	140	422	18
Hauteur 270/552 mm	22909	1200	810 x 610	800 x 600	270	552	14
	22910	1200	1010 x 810	1000 x 800	270	552	17
	22911	1200	1210 x 810	1200 x 800	270	552	18
	22912	1200	1210 x 1010	1200 x 1000	270	552	19
Hauteur 370/652 mm	22919	1200	810 x 610	800 x 600	370	652	15
	22920	1200	1010 x 810	1000 x 800	370	652	18
	22921	1200	1210 x 810	1200 x 800	370	652	19
	22922	1200	1210 x 1010	1200 x 1000	370	652	20

\*Les accessoires ne sont pas compatibles pour les rouleurs de palettes 22501.



22890\*

**Dossier de poussée  
22890**

Dossier de poussée solide, à insérer du côté des roues pivotantes. Les inserts recevant les dossiers sont soudés au châssis.

**Dossier de poussée amovible  
22892**

Pour les rouleurs à partir d'une largeur de 800 mm. Le dossier de poussée s'accroche au châssis du rouleur de palette et permet un déplacement confortable et aisé des rouleurs à vide ou chargés. Construction très solide en tube d'acier munie de puissants crochets. Poignée recouverte d'un revêtement plastique souple. Il est également muni de 2 galets qui permettent de le déplacer aisément lorsqu'il n'est pas accroché au rouleur.

**Modèle breveté  
20 2014 010 367**



22892

**Timon et broche d'attache\*  
22894**

Pour le transport en train attelé à un véhicule à une vitesse de 6 km/h maximum. Possibilité de constituer un train de 5 rouleurs. Charge maximale 2000 kg. Timon en fer plat profilé avec vérin à gaz pour position automatique à la verticale. Du côté des roues fixes se trouve l'attache, possibilité de coupler les rouleurs par pression du pied.



22894\*

**Timon et attache\*  
22895**

Pour le transport en train attelé à un véhicule à une vitesse de 6 km/h maximum. Possibilité de constituer un train de 5 rouleurs. Charge maximale 2000 kg. Timon en fer plat profilé pouvant s'escamoter sous le châssis si non utilisé. Du côté des roues fixes se trouve l'attache, possibilité de coupler les rouleurs par pression du pied.

**Modèle breveté  
10 2004 061 440**

*Les accessoires ne sont pas livrables pour le rouleur de palettes 22501. \* s'agissant des accessoires soudés, ceux-ci doivent impérativement être commandés avec le rouleur.*



22895\*

Order no.		
22890*	Dossier de poussée*	
22892	Dossier de poussée amovible	
22894*	Timon et broche d'attache*	
22895*	Timon et attache*	



← Vidéo en situation

## Rouleurs de palettes pour déplacement en train

### 22601

Pour palettes Euro en bois ou grillagées.

Chargement et déchargement par chariot élévateur.

Construction robuste en profilé soudé, avec 4 butées de centrage, revêtement époxy bleu RAL 5007.

2 roues pivotantes et 2 roues fixes adaptées au déplacement en train. Roues à bandage polyuréthane sur jantes en aluminium, moyeu à roulement à billes de précision. Freins sur roues pivotantes

Bandage non traçant et silencieux sur sols plats

Charge 1000 kg.

- Ce système d'attelage permet un suivi précis du convoi
- Le tracteur doit obligatoirement être articulé sur le train avant et muni d'un timon prévu pour le déplacement en train

- Train de maximum 5 rouleurs
- Vitesse maximale de 6 km/h
- Charge maximale de 3.000 kg

Brevet Européen  
10 2016 108 182

Garantie pour train de rouleurs 3 ans.



22601



détail attache et timon



Du côté des roues pivotantes une broche d'attache solide Ø 25 mm avec guide de centrage et palette de blocage.

Timon en fer plat du côté des roues fixes, Ø 26,5 mm, mise en place facile par pression du pied. Se remet automatiquement à la verticale grâce à son vérin à gaz.

	Article N°	Charge kg	Dimensions extérieures mm L x l x H	Dimensions utiles L x l mm	Pour palettes de mm	Hauteur mm	Poids kg
Rouleurs de palettes en train	22601	1000	1327 x 855 x 783	1210 x 810	1200 x 800	290	50

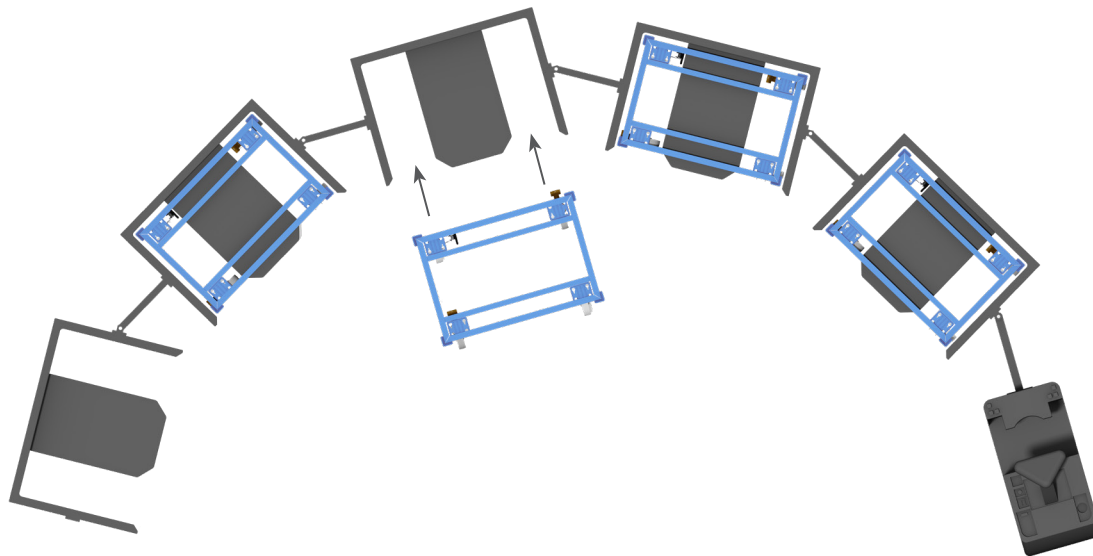

Embarquement sur convoi habituellement utilisé sur le marché

**Rouleurs de palettes pour embarquement sur train**

**23881 | 23882**

Charge 1050 kg

Prévus pour être embarqués sur des trains habituellement utilisés sur le marché.

Construction robuste en profilé soudé, avec 4 butées de centrage, revêtement époxy bleu RAL 5007.

4 roues pivotantes blanches en polyamide 200 x 50 mm, moyeu à roulement à billes de précision.

2 roues avec système de blocage complet, placées diagonalement.

Garde au sol: 235 mm

**23891 | 23892**

Charge 1050 kg

Comme 23881, avec 1 roue conductrice d'électricité, chape en polypropylène noire. Moyeu à roulement à billes de précision.

Garde au sol: 235 mm

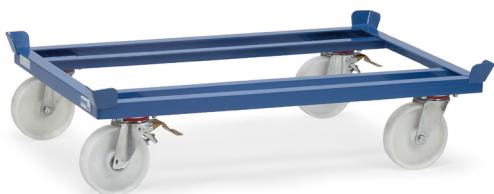

23881 | 23882



23891 | 23892



23990



23991

**Supplément pour 1 roue pivotante avec blocage directionnel** au lieu d'une roue pivotante sans frein.

Blocage de 4 x 90°, permet un déplacement aisé en ligne droite et frontal. Levier de blocage fixe sous le châssis ne dépasse pas, à actionner sur le grand côté et très accessible quelle que soit la position du rouleur.

Brevet Européen 10 2016 110 300.4

**Supplément pour 2 roues pivotantes à levier fixe à la place des roues pivotantes habituelles** levier de freinage solidaire de la roue pivotante.

Levier fixe sous le châssis sous le grand côté ne dépasse pas. Très accessible quelle que soit la position du rouleur. La garde au sol s'élève à 237 mm, hauteur totale 282 mm.

	Article N°	Charge kg	Dimensions extérieures mm L x l x H	Dimensions utiles L x l mm	Pour palettes de mm	Hauteur mm	Poids kg
Rouleurs de palettes pour embarquement sur train	23881	1050	1255 x 855 x 327	1210 x 810	1200 x 800	280	34
	23882	1050	1255 x 1055 x 327	1210 x 1010	1200 x 1000	280	35
	23891	1050	1255 x 855 x 327	1210 x 810	1200 x 800	280	34
	23892	1050	1255 x 1055 x 327	1210 x 1010	1200 x 1000	280	35

Article N°		Ht Chargement/Ht totale mm
23990	1 roue pivotante avec blocage directionnel	-
23991	2 roues piv.à levier fixe à la place des roues piv. habituelles	282/329

# CHARS A BRAS LEGERS

## De grandes roues:

Roues avec bandage de qualité pour un déplacement aisé et de longue durée.



## Outdoor:

Galvanisé à chaud avec plateforme en alu larmé pour une utilisation en extérieur.



## Timon:

Ergonomique avec poignée sécurisée et revêtement souple. Se remet automatiquement à la verticale tout en bloquant les roues.



4091L | 4092L



4101L | 4102L



6091L



6101L



Attache pour bicyclette 1297

Pour chars à bras 4091L, 4092L, 4101L et 4102L.

Composé d'une attache à boule et timon avec support d'un diamètre de 26 à 31 mm. Charge maxi 40 kg, Charge sur timon maxi 4 kg.

À commander avec la remorque.



Attache pour bicyclette 1297

Pour chars à bras 6091L et 6101L galvanisés.

À commander avec le char à bras.



Réflecteurs

Pour char à bras avec attache bicyclette, 2 réflecteurs rouges et 4 blancs autocollants sont joints gratuitement à la livraison.

## Chars à bras légers

### 4091L | 4092L

Char à bras en tube d'acier soudé, revêtement époxy RAL 5007.

Timon à monter. Plateforme en contreplaqué hydrofuge.

Roues gonflables, moyeu à roulement à billes.

Livré non monté, montage facile.

### 4101L | 4102L

Char à bras avec cuvette plastique. Comme 4091L/4092L mais sans plateforme.

Cuvette rouge:

4101L : 90 litres,

L x l x H = 715 x 420 x 320 mm

4102L : 200 litres,

L x l x H = 990 x 665 x 476 mm.

### 6091L

Comme 4091L, mais galvanisé. Compatible pour une utilisation en extérieur.

### 6101L

Comme 4101L, mais galvanisé. Compatible pour une utilisation en extérieur.

Sur demande avec roues à bandage caoutchouc sans supplément.

À la commande remplacer la lettre L du numéro d'article par un V.

Supplément pour roues increvables page 194.

	Article N°	Charge kg	Dimensions utiles L x l mm	Dimensions extérieures L x l x H mm	Roues gonflables mm	Poids kg
Char à bras léger	4091L	200	690 x 356	1381 x 596 x 777	260 x 85	10
	4092L	200	835 x 458	1524 x 682 x 777	260 x 85	13,5
Char avec cuvette	4101L	200	632 x 332	1401 x 596 x 777	260 x 85	9,5
	4102L	200	750 x 425	1566 x 682 x 777	260 x 85	17
Char à bras galvanisé	6091L	200	690 x 356	1381 x 596 x 777	260 x 85	11
Char galvanisé avec cuvette	6101L	200	632 x 332	1401 x 596 x 777	260 x 85	10,5
Attache pour bicyclette	1297	Supplément pour chars à bras 4091   4092   4101   4102   6091   6101				

### Chars à bras légers 4103L | 4104L | 4105L

Char à bras en tube d'acier, revêtement époxy, tubes de 180/250 mm de haut. Timon à boulonner avec arceau de sécurité et revêtement en PVC, plateforme en contreplaqué hydrofuge.

Roues gonflables, moyeu à roulement à rouleaux.



4103L | 4104L | 4105L



4107L | 4108L | 4109L

### 4107L | 4108L | 4109L

Construction comme ci-dessus, sauf avec 4 ridelles en contreplaqué hydrofuge.

### Chars à bras tout terrain 6103L | 6104L | 6105L 6103P | 6104P | 6105P

Pour une utilisation en extérieur.

En tube d'acier soudé et galvanisé. Plateau en tôle d'aluminium larmée. Ridelles en tube hauteur 180/250 mm.

Timon boulonnable avec poignée sécurisée et revêtement souple.

Grandes roues avec jante polyamide renforcée par de la fibre de verre, au choix gonflables ou increvables à mousse polyuréthane. Moyeu à roulement à rouleaux. Fixation des roues par vis pour un remplacement aisé.



6103L | 6104L | 6105L



Attache pour bicyclette 1292

Accessoire composé d'une attache à boule avec support d'un diamètre de 26 à 31 mm et timon avec des plaques vissables. Charge maxi 40 kg, Charge sur timon maxi 4 kg. **Livrable à postériori.**



Réflecteurs

Pour char à bras avec attache bicyclette, 2 réflecteurs rouges et 4 blancs autocollants sont joints gratuitement à la livraison.

Sur demande avec roues à bandage caoutchouc sans supplément.

À la commande remplacer la lettre L du numéro d'article par un V.

Supplément pour roues increvables page 194.

	Article N°	Charge kg	Dimensions utiles L x l mm	Dimensions extérieures L x l x H mm	Taille roues mm	Bandage	Poids kg	
<b>Chars à bras légers 1 essieu</b>	4103L	300	795 x 445	1476 x 691 x 730	260 x 85	Gonflables	18	
	4104L	400	845 x 545	1526 x 832 x 801	400 x 100	Gonflables	22	
	4105L	400	1145 x 545	1826 x 832 x 801	400 x 100	Gonflables	25	
<b>Chars à bras légers avec 4 ridelles – 1 essieu</b>	4107L	300	795 x 445	1476 x 691 x 730	260 x 85	Gonflables	21	
	4108L	400	845 x 545	1526 x 832 x 801	400 x 100	Gonflables	25	
	4109L	400	1145 x 545	1826 x 832 x 801	400 x 100	Gonflables	31	
<b>Chars à bras légers tout terrain</b>	6103L	300	795 x 445	1475 x 682 x 736	260 x 85	Gonflables	20	
	6104L	400	845 x 545	1525 x 840 x 811	400 x 100	Gonflables	24	
	6105L	400	1145 x 545	1825 x 840 x 811	400 x 100	Gonflables	27	
<b>Chars à bras légers tout terrain</b>	6103P	300	795 x 445	1475 x 682 x 736	260 x 85	Polyuréthane	22	
	6104P	400	845 x 545	1525 x 840 x 811	400 x 100	Polyuréthane	27	
	6105P	400	1145 x 545	1825 x 840 x 811	400 x 100	Polyuréthane	30	
<b>Attache pour bicyclette</b>	1292	Pour chars à bras 4103L   4104L   4105L   4107L   4108L   4109L   6103L   6104L   6105L						



4001L | 4002L



4021L | 4022L



4051L | 4052L



4122L | 4124L

## Chars à bras légers

### 4001L | 4002L

Char à bras en tube d'acier et profilé soudé, revêtement époxy RAL 5007.

Plateforme en contreplaqué hydrofuge.

Essieu directeur avec timon. Roues gonflables avec jantes en polyamide renforcé par de la fibre de verre, moyeu à roulement à rouleaux.

Timon avec poignée de sécurité et revêtement souple montant automatiquement en position verticale.

Freinage automatique sur essieu avant.

### 4021L | 4022L

Comme 4001 | 4002 mais avec 2 petites ridelles hauteur 300 mm, ossature en tube d'acier avec cloisons en contreplaqué hydrofuge.

### 4051L | 4052L

Configuration comme ci-dessus mais avec ridelles grand côté en contreplaqué hydrofuge à emboîter, Hauteur 220 mm.

### 4122L | 4124L

Char à bras en tube d'acier soudé, revêtement époxy RAL 5007. Hauteur ridelles 180/250 mm.

Plateforme et cloisons en contreplaqué hydrofuge.

Essieu et timon avec poignée. Roues gonflables, moyeu à roulement à billes.

Timon sécurisé avec revêtement souple remontant automatiquement en position verticale.

Freinage automatique sur essieu avant.

	Article N°	Charge kg	Dimensions utiles L x l mm	Dimensions extérieures L x l x H mm	Haut. de plateau mm	Roues gonflables mm	Poids kg
Char à bras avec plateforme	4001L	500	1060 x 600	1272 x 609 x 1192	308	260 x 85	30
	4002L	500	1260 x 700	1472 x 709 x 1192	308	260 x 85	38
Chars à bras avec 2 ridelles	4021L	500	1000 x 600	1272 x 609 x 1192	308	260 x 85	35
	4022L	500	1200 x 700	1472 x 709 x 1192	308	260 x 85	45
Chars à bras avec 4 ridelles	4051L	500	1000 x 550	1272 x 609 x 1192	308	260 x 85	39
	4052L	500	1200 x 650	1472 x 709 x 1192	308	260 x 85	50
Chars à bras avec 4 ridelles	4122L	400	945 x 545	1204 x 600 x 1185	312	260 x 85	36
	4124L	400	1145 x 645	1375 x 700 x 1185	312	260 x 85	44

Sur demande avec roues à bandage caoutchouc sans supplément.

À la commande remplacer la lettre L du numéro d'article par un V.

Supplément pour roues increvables page 194.

# CHARS A BRAS

**Timon:**

Sécurisé avec retour à la verticale amorti. Poignée avec revêtement souple.

**Variantes:**

Livable avec ridelles bois ou en treillis métallique.

**Essieu directeur:**

Sur rond à billes.

**Plateforme:**

En contreplaqué hydrofuge et antidérapant.

**De grandes roues:**

Roues à bandage caoutchouc de qualité ou gonflables sur jantes en polyamide renforcé de fibre de verre avec moyeu à roulement à rouleaux pour un déplacement aisé de longue durée.

Char à bras **6405L**





6403V | 6403L | 6404V | 6404L | 6405V | 6405L | 6406V | 6406L



6453V | 6453L | 6454V | 6454L | 6455V | 6455L | 6456V | 6456L

### Chars à bras Système modulaire

Ensemble mécano-soudé et assemblé selon le principe des «inserts fetra», revêtement époxy bleu RAL 5007.

4 manchons dans les angles, essieu mobile sur rond à billes, timon en triangle avec poignée et revêtement en plastique sécurisée remontant automatiquement en position verticale.

Plateau en contreplaqué avec revêtement antidérapant et hydrofuge.

Roues avec jantes en polyamide renforcé de fibre de verre, soit à bandage caoutchouc dur ou gonflables, moyeu à roulement à rouleaux.

Freinage automatique sur essieu avant.

### Char à bras avec ridelles

250/325 mm de haut. Avec 3 côtés amovibles, en tube d'acier revêtement époxy et contreplaqué traité hydrofuge.

### Oeillet

de traction

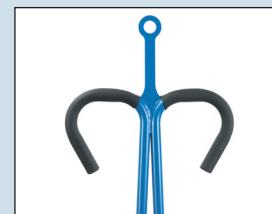

Ø interne 32 mm.

Veillez compléter le N° d'article avec la lettre „Z”.

**Non livrable à postériori.**

### Supplément

### Attache

arrière.



Art. N°

1442

	Article N°	Charge kg	Dimensions utiles L x l mm	Dimensions extérieures L x l x H mm	Haut. charge mm	Bandage caoutchouc mm	Roues gonflables mm	Poids kg
Plateau	6403V	750	1200 x 800	1545 x 800 x 1125	420	260 x 56	-	66
	6403L	750	1200 x 800	1545 x 800 x 1130	420	-	260 x 85	62
	6404V	1000	1200 x 800	1545 x 800 x 1190	490	400 x 74	-	88
	6404L	1000	1200 x 800	1545 x 800 x 1200	490	-	400 x 100	67
	6405V	1000	1600 x 900	1945 x 900 x 1190	490	400 x 74	-	98
	6405L	1000	1600 x 900	1945 x 900 x 1200	490	-	400 x 100	77
	6406V	1250	2000 x 1000	2345 x 1000 x 1190	490	400 x 74	-	134
	6406L	1250	2000 x 1000	2345 x 1000 x 1200	490	-	400 x 100	113
Ridelles	6453V	750	1140 x 740	1560 x 825 x 1125	420	260 x 56	-	81
	6453L	750	1140 x 740	1560 x 825 x 1130	420	-	260 x 85	77
	6454V	1000	1140 x 740	1560 x 825 x 1190	490	400 x 74	-	102
	6454L	1000	1140 x 740	1560 x 825 x 1200	490	-	400 x 100	80
	6455V	1000	1540 x 840	1960 x 925 x 1190	490	400 x 74	-	118
	6455L	1000	1540 x 840	1960 x 925 x 1200	490	-	400 x 100	97
	6456V	1250	1940 x 940	2360 x 1025 x 1190	490	400 x 74	-	158
	6456L	1250	1940 x 940	2360 x 1025 x 1200	490	-	400 x 100	137

### Chars à bras avec ridelles en treillis métallique Système modulaire 6433V - 6436L

Ridelles de 600 mm de haut boulonnées à la plateforme, les ridelles des grands côtés amovibles.

Structure en tube d'acier avec treillis métallique mécano-soudé, mailles de 40 x 40 x 4 mm. Revêtement époxy bleu RAL 5007.

### 6443V - 6446L

Comme 6433V - 6436L, avec une hauteur de ridelles de 1.000 mm.

### Oeillet

de traction.

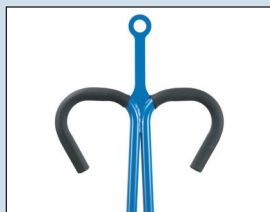

Ø interne 32 mm.

Veuillez compléter le N° d'article avec la lettre „Z”.  
Non livrable à postériori.

### Supplément

### Attache

arrière.



Art. N° 1442



6433V | 6433L | 6434V | 6434L | 6435V | 6435L | 6436V | 6436L



6443V | 6443L | 6444V | 6444L | 6445V | 6445L | 6446V | 6446L

	Article N°	Charge kg	Dimensions utiles L x l mm	Dimensions extérieures L x l x H mm	Haut. charge mm	Bandage caoutchouc mm	Roues gonflables mm	Poids kg
4 ridelles hauteur 600 mm	6433V	750	1135 x 795	1550 x 850 x 1125	420	260 x 56	-	97
	6433L	750	1135 x 795	1550 x 850 x 1130	420	-	260 x 85	92
	6434V	1000	1135 x 795	1550 x 850 x 1190	490	400 x 74	-	116
	6434L	1000	1135 x 795	1550 x 850 x 1200	490	-	400 x 100	98
	6435V	1000	1535 x 895	1950 x 950 x 1190	490	400 x 74	-	133
	6435L	1000	1535 x 895	1950 x 950 x 1200	490	-	400 x 100	115
	6436V	1250	1935 x 995	2350 x 1050 x 1190	490	400 x 74	-	166
	6436L	1250	1935 x 995	2350 x 1050 x 1200	490	-	400 x 100	142
4 ridelles hauteur 1000 mm	6443V	750	1135 x 795	1550 x 850 x 1415	420	260 x 56	-	108
	6443L	750	1135 x 795	1550 x 850 x 1420	420	-	260 x 85	103
	6444V	1000	1135 x 795	1550 x 850 x 1480	490	400 x 74	-	113
	6444L	1000	1135 x 795	1550 x 850 x 1490	490	-	400 x 100	108
	6445V	1000	1535 x 895	1950 x 950 x 1480	490	400 x 74	-	148
	6445L	1000	1535 x 895	1950 x 950 x 1490	490	-	400 x 100	128
	6446V	1250	1935 x 995	2350 x 1050 x 1480	490	400 x 74	-	174
	6446L	1250	1935 x 995	2350 x 1050 x 1490	490	-	400 x 100	155

# BENNES BASCULANTES

## Une qualité sans compromis:

Tôle d'acier de grande qualité soudé de façon étanche par des robots. Revêtement par poudre époxy après grenailage.



## Sécurité et ergonomie:

Poignées différentes pour le déplacement et le basculement de la benne. 4 roues offrant une grande stabilité. De série avec Totalstop-Système de blocage centralisé assurant un basculement sûr.



## Pré-équipé:

La grille et le robinet peuvent être commandés à posteriori.





## Chariots bennes basculantes

4701 - 4703 |

4701-7016 – 4703-7016

Chariots à benne basculante en tôle acier de 2 mm, avec bordure supérieure à double pli, étanche et mécano-soudée.

Base en tôle d'acier de 3 mm avec passage de fourches. Sécurisé contre le versage accidentel, dossier de poussée en tube.

Revêtement époxy RAL 5007 ou anthracite RAL 7016.

2 roues pivotantes et 2 roues fixes à bandage TPE 200 x 40 mm, moyeu à roulement à billes central.

TOTALSTOP - Système de blocage centralisé de série sur les roues pivotantes.

Mobile et équipé pour chariot élévateur.

4704 |

4704-7016

2 roues pivotantes et 2 roues fixes à bandage caoutchouc élastique bleu gris non traçant, moyeu à roulement à billes.

TOTALSTOP - Système de blocage centralisé de série sur les roues pivotantes.

Déplacement manuel ou par chariot élévateur.

Le basculement de la benne se fait manuellement. Pour une utilisation avec chariot élévateur ou en cas de forte charge, nous préconisons l'utilisation d'une benne auto-basculante ou l'utilisation d'une benne basculante.

## Accessoires

### Robinet de vidange

Livrable à postériori. Avec filtre pour séparer les solides des liquides. Numéro d'article de la benne concernée + A (p.ex.4701A)

Supplément

### Chaîne de sécurité

Permet d'arrimer la benne au chariot élévateur, avec mousqueton.

4707



4701 | 4701-7016



4702 | 4702-7016 – 4704 | 4704-7016



Chaîne de sécurité avec mousqueton.



TOTALSTOP - Système de blocage centralisé de série sur les roues pivotantes.



Robinet de vidange

Avec filtre pour séparer les solides des liquides. Livrable à postériori.

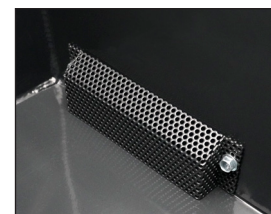

Utilisation pour fourches, dimensions:		Article N°		Contenance litre	A mm	B mm	C mm	D mm
		4701	4701-7016	250	194	203	603	72
		4702	4702-7016	450	194	203	603	72
		4703	4703-7016	600	194	327	727	72
		4704	4704-7016	800	194	577	977	72

Cont. lites	Charge kg	Dim. benne L x l x H mm	Dim. extérieures L x l x H mm	Hauteur au bec verseur mm	Poids kg	bleu RAL 5007	anthracite RAL 7016
						Article N°	Article N°
250	750	1200 x 652 x 413	1359 x 713 x 780	780	70	4701	4701-7016
450	750	1214 x 669 x 708	1374 x 730 x 1072	733	83	4702	4702-7016
600	750	1321 x 794 x 735	1458 x 855 x 1099	843	95	4703	4703-7016
800	800	1321 x 1044 x 735	1458 x 1105 x 1099	843	118	4704	4704-7016

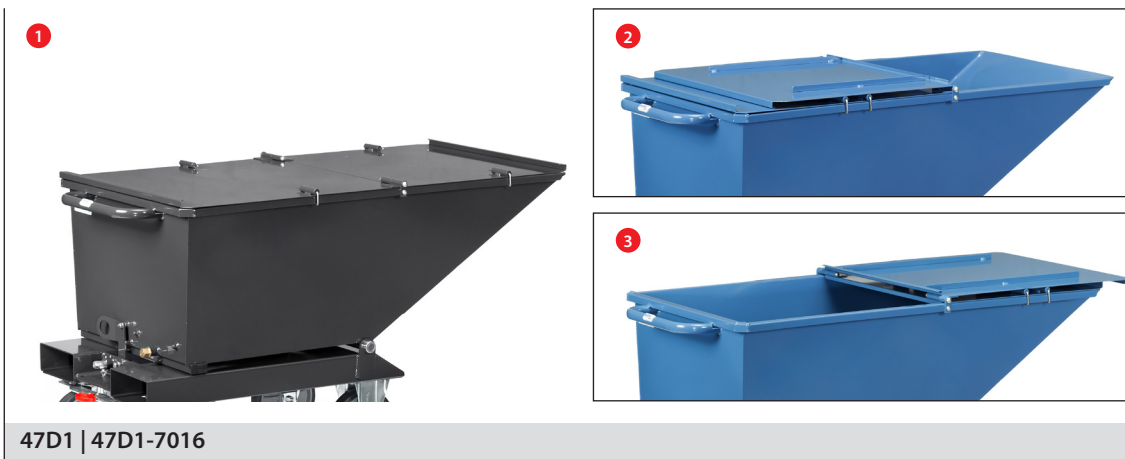

**Couvercle pour bennes basculantes 47D1 - 47D4 47D1-7016 – 47D4-7016**

Couvercle rabattable pour benne en 2 parties.

En configuration fermée (image 1) bloqué par crochet à ressort

En configuration avant ouvert (image 2) couvercle bloqué grâce aux crochets à ressort, évite le basculement accidentel du couvercle ouvert.

Partie arrière ouverte (image 3) couvercle également bloqué par crochets à ressort.

Les couvercles sont munis de gouttières de préhension sur chaque petit côté.

Tôle d'acier d'une épaisseur de 1,5 mm, renforcée à l'intérieur par des fers plats de 15 x 3 mm.

Pas de rebords vers le bas pour éviter les coupures.

Revêtement époxy bleu RAL 5007 ou anthracite RAL 7016.

Peut être livré à posteriori En supplément.

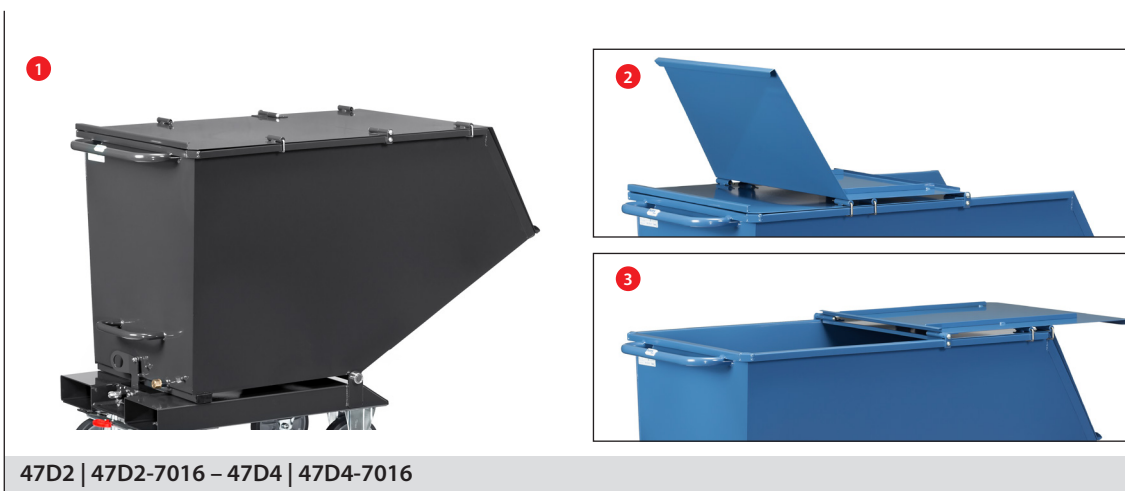

**Exemple d'utilisation:**  
Comme collecteur de copeaux de coupe

	Pour dim. benne L x l x H mm	Poids kg	bleu RAL 5007	anthracite RAL 7016
			Article N°	Article N°
<b>Couvercle pour chariots bennes basculantes</b>	1200 x 652 x 413	12,5	47D1	47D1-7016
	1214 x 669 x 708	14,5	47D2	47D2-7016
	1321 x 794 x 735	17,5	47D3	47D3-7016
	1321 x 1044 x 735	22,0	47D4	47D4-7016



## Bennes auto-basculantes 6030 | 6060 | 6090 | 6120

Permettent un déchargement automatique des matières transportées, par une rotation sur des ergots.

Les bennes auto-basculantes n'ont pas besoin d'être remises manuellement en place.

Elles se remettent automatiquement en place après vidage.

Construction robuste en tôle d'acier de 3 mm mécano-soudée et étanche. Revêtement époxy bleu RAL 5007.

De série avec passage de fourches robustes. Versement sans risque de basculement, verrouillage anti-ouverture et chaîne de sécurité. Système d'ouverture par câble ramené au siège du conducteur. Livrée avec câble.



6030 | 6060 | 6090 | 6120

## Assortiment de roues

2 roues pivotantes et 2 fixes en polyamide 200 x 50 mm, montée sous le passage de fourches. Freins sur roues pivotantes.

Charge	Article N°
pour 6030/6060	
1500 kg	1567
pour 6090/6120	
2500 kg	1568



Benne auto-basculante avec roues

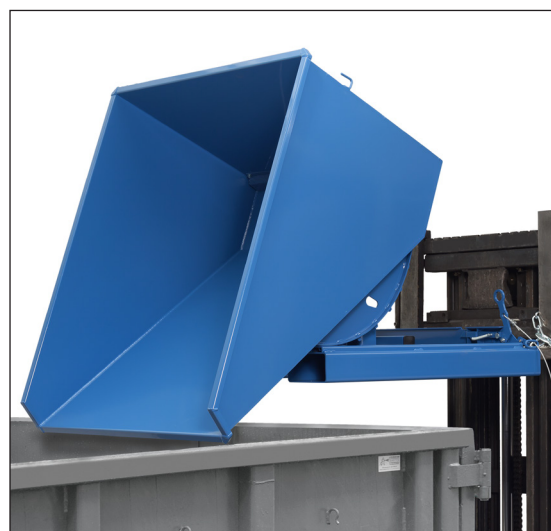

Benne auto-basculante comme collecteur de déchets. Déplacement par chariot élévateur

## Robinet de vidange

Avec filtre pour séparer les solides des liquides. Compléter le N° d'article par un A (p. ex. 6030A). Livrable à postériori.

Supplément

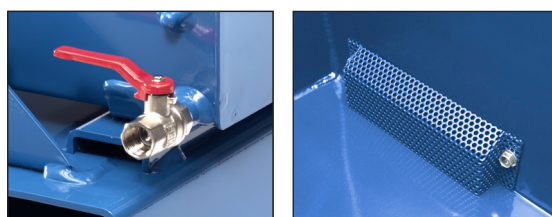

Robinet de vidange avec grille de filtration

Avec filtre pour séparer les solides des liquides. Livrable à séparément.

## Chaîne de sécurité supplémentaire

Permet d'arrimer la benne au chariot élévateur. Avec crochet mousqueton.

4707

Utilisation pour fourches, dimensions:	Article N°	Contenance litre	A mm	B mm	C mm	D mm
	6030	350	190	192	592	90
	6060	600	190	582	982	90
	6090	900	190	582	982	90
	6120	1200	190	582	982	90

	Article N°	Contenance litre	Charge kg	Dim. Benne L x l x H mm	Dim. extérieures L x l x H mm	Hauteur au bec verseur mm sans roues	avec roues	Poids kg
Bennes auto-basculantes	6030	350	1000	1237 x 666 x 703	1294 x 731 x 833	744	981	126
	6060	600	1500	1237 x 1076 x 703	1294 x 1141 x 833	744	981	155
	6090	900	2000	1237 x 1596 x 703	1294 x 1660 x 833	744	989	184
	6120	1200	2500	1699 x 1157 x 997	1755 x 1222 x 1127	1043	1288	230



6230 | 6250 | 6275

## Bennes basculantes 6230 | 6250 | 6275

Versement automatique, même en cas de chargement partiel la benne est entièrement vidée.

**Construction avec centre de gravité très bas.**

Les bennes doivent être vidées par un chariot élévateur. Peut être réenclenché par pression au sol du rebord. Construction robuste en tôle d'acier de 2 mm mécano-soudée et étanche.

Revêtement époxy RAL 5007. De série avec passage de fourches. Versement sans risque de basculement, verrouillage anti-ouverture et chaîne de sécurité. Système d'ouverture par câble ramené au siège du conducteur. Livrée avec câble.

### Assortiment de roues

2 roues pivotantes et 2 fixes en polyamide 200 x 50 mm, montée sous le passage de fourches. Freins sur roues pivotantes.

Charge	Article N°
pour 6030/6060/6230/6250/6275	
1500 kg	1567

Les bennes munies de roulettes ne peuvent pas être réenclenchées en prenant appui sur le sol.

### Robinet de vidange

Avec filtre pour séparer les solides des liquides. Compléter le N° d'article par un A (p. ex. 6230A). Livrable à postériori.

Supplément

### Chaîne de sécurité supplémentaire

Permet d'arrimer la benne au chariot élévateur avec crochet mousqueton

4708



Benne basculante avec roues



Benne comme collecteur de déchets avec chariot élévateur.

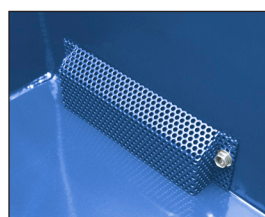

Robinet de vidange et filtre

Avec filtre pour séparer les solides des liquides. Livrable à postériori.

Utilisation pour fourches, dimensions:

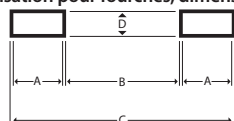

Article N°	Contenance litre	A mm	B mm	C mm	D mm
6230	300	192	82	482	72
6250	500	192	282	682	72
6275	750	192	502	902	72

	Article N°	Contenance litre	Charge kg	Dimensions benne L x l x H mm	Dimensions extérieures L x W x H mm	Hauteur au bec verseur mm		Poids kg
						Sans roues	Avec roues	
Bennes basculantes	6230	300	750	1088 x 630 x 498	1313 x 690 x 576	418	655	78
	6250	500	1000	1164 x 831 x 598	1389 x 890 x 676	519	756	86
	6275	750	1000	1164 x 1241 x 598	1390 x 1300 x 676	519	756	108

# DIABLES STANDARDS

## Poignée de sécurité:

Poignée robuste avec arceau de sécurité. Protège les mains des éraflures et pincements.

## Construction:

Tablier incliné facilite la prise en charge de sacs et charges rondes.

10°

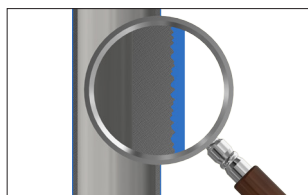

## Revêtement époxy:

Revêtement par poudre époxy après grenailage. Assure longévité et une finition irréprochable.



## Fixation de roues:

La roue fetra à moyeu déporté et design exclusif. Pas de dépassement, elle est fixée sur l'axe au moyen d'une vis, ce qui facilite son remplacement.

## Bavette:

En différentes tailles et remplaçable.

Diabie B1215L



B1115L



B1116L



B1215L



B1216L

**Diabes en tube d'acier**

Ensemble mécano-soudé.  
Revêtement époxy bleu RAL 5007 uniquement, poignées de sécurité en plastique dur.  
Bavette en tôle d'acier à boulonner et de ce fait remplaçable.

Roues au choix: à bandage caoutchouc, gonflables ou increvables avec mousse polyuréthane sur jante plastique, moyeu à roulement à rouleaux.

Livré démonté.

**Modèle breveté**  
20 2004 010 071.1

	Article N°	Charge kg	Hauteur mm	Prof. bavette mm	Largeur bavette mm	Largeur totale mm	Dim. roues mm	Bandage	Poids kg
Diabes en tube d'acier	B1115V	250	1150	150	400	590	260 x 56	Caoutchouc	15
	B1115L	250	1150	150	400	590	260 x 85	Gonflable	12
	B1115P	250	1150	150	400	590	260 x 85	Increvable	12,7
	B1116V	250	1150	300	480	590	260 x 56	Caoutchouc	18
	B1116L	250	1150	300	480	590	260 x 85	Gonflable	15
	B1116P	250	1150	300	480	590	260 x 85	Increvable	15,7
	B1215V	350	1200	150	450	620	260 x 56	Caoutchouc	19
	B1215L	350	1200	150	450	620	260 x 85	Gonflable	16
	B1215P	300	1200	150	450	620	260 x 85	Increvable	16,7
B1216V	350	1200	300	480	620	260 x 56	Caoutchouc	21	
B1216L	350	1200	300	480	620	260 x 85	Gonflable	18	
B1216P	300	1200	300	480	620	260 x 85	Increvable	18,7	
Poignée	1762	avec arceau de sécurité pour tube Ø 27 mm							

# DIABLES POUR CHARGES HAUTES



## Ergonomie:

Tablier cintré, facilite le transport d'éléments ronds, comme des rouleaux, bidons, fûts etc.

## Revêtement époxy:

Revêtement par poudre époxy après grenailage. Assure longévité et une finition irréprochable.

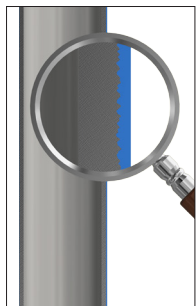

## Poignée de sécurité:

Poignée robuste avec arceau de sécurité. Protège les mains des éraflures et pincement.



## Patins plastiques:

Faciles à remplacer et couvrant le cintrage du tube.

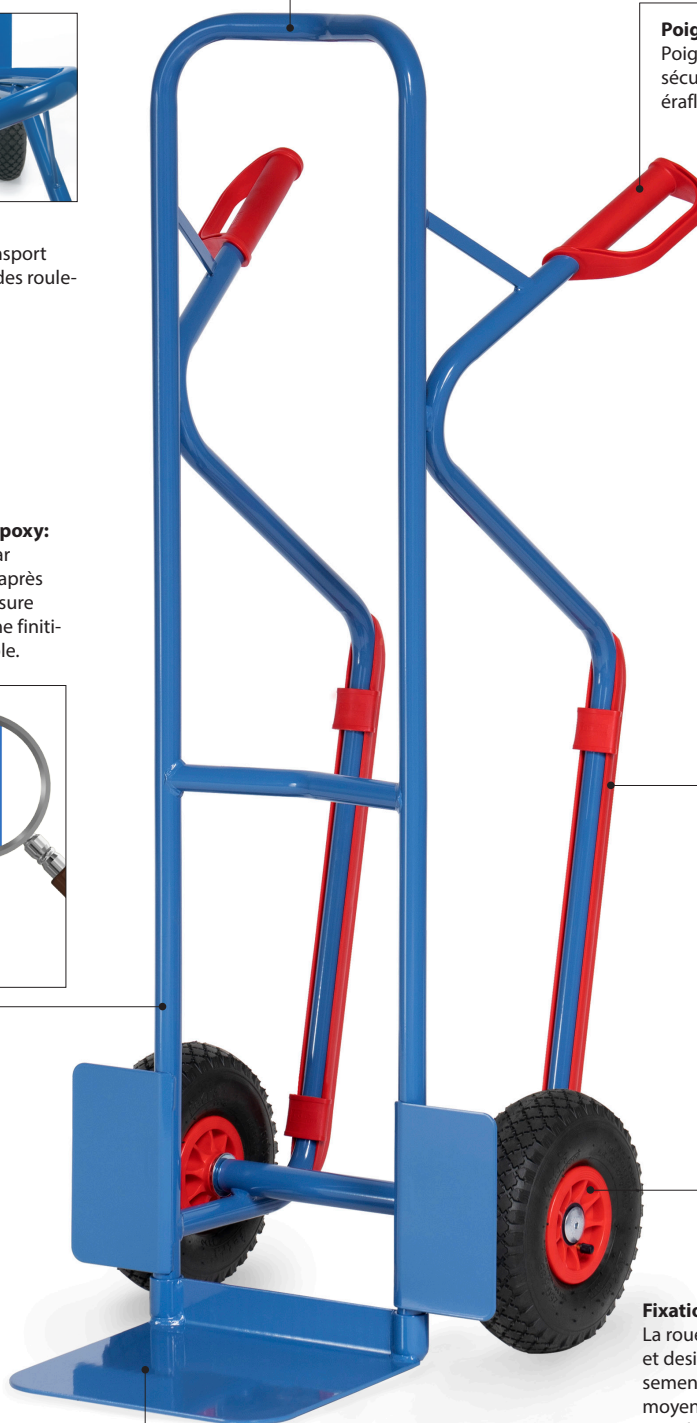

## Bavette:

En différentes tailles et remplaçable.

## Fixation de roues:

La roue fetra à moyeu déporté et design exclusif. Pas de dépassement, elle est fixée sur l'axe au moyen d'une vis, ce qui facilite son remplacement.





Roues gonflables ou caoutchouc

**Diabes en tube d'acier pour charges hautes**

Ensemble mécano-soudé. Revêtement époxy bleu RAL 5007 uniquement, poignées de sécurité en plastique dur.

Bavette en tôle d'acier à boulonner et de ce fait remplaçable.

Roues au choix: à bandage caoutchouc, gonflables ou increvables avec mousse polyuréthane sur jante plastique, moyeu à roulements à rouleaux.

Tablier cintré permettant d'embarquer des éléments ronds tels que rouleaux, bidons, seaux etc.

Livré démonté.

**Modèle breveté**  
20 2004 010 071.1



B1125L



B1325L



B1326L



Bandage caoutchouc



Roues gonflables



Roues increvables



Sangle 1722G

voir page 194.

	Article N°	Charge kg	Hauteur m	Prof. bavette mm	Largeur bavette mm	Largeur totale mm	Dim. roues mm	Bandage	Poids kg
Diabes hauts	B1125V	200	1150	250	320	570	260 x 56	Caoutchouc	14
	B1125L	200	1150	250	320	570	260 x 85	Gonflable	11
	B1125P	200	1150	250	320	570	260 x 85	Increvable	11,7
	B1325V	300	1300	250	320	580	260 x 56	Caoutchouc	17
	B1325L	300	1300	250	320	580	260 x 85	Gonflable	14
	B1325P	300	1300	250	320	580	260 x 85	Increvable	14,7
	B1326V	300	1300	300	480	580	260 x 56	Caoutchouc	19
	B1326L	300	1300	300	480	580	260 x 85	Gonflable	16
	B1326P	300	1300	300	480	580	260 x 85	Increvable	16,7
Poignée	1762	avec arceau de sécurité pour tube Ø 27 mm							



### Diabes en tube d'acier pour charges hautes

Ensemble mécano-soudé.  
Revêtement époxy bleu RAL 5007 uniquement, poignées de sécurité en plastique dur.

Bavette en tôle d'acier à boulonner et de ce fait remplaçable.

Roues au choix: à bandage caoutchouc, gonflables ou increvables avec mousse polyuréthane sur jante plastique, moyeu à roulements à rouleaux.

Tablier cintré permettant d'embarquer des éléments ronds tels que rouleaux, bidons, seaux etc.

Livré démonté.

Modèle breveté  
20 2004 010 071.1

### B1330L | B1331L

avec patins amovibles.

### Pièce d'usure

#### Patins plastiques

1753

1 set avec clips.



B1330L + B1330V



B1331L



B1327L



B1328L



Bandage caoutchouc



Roues gonflables



Roues increvables



Sangle 1722G

voir page 194.

	Article N°	Charge kg	Hauteur m	Prof. bavette mm	Largeur bavette mm	Largeur totale mm	Dim. roues mm	Bandage	Poids kg
<b>Diabes hauts</b>	B1330V	300	1300	250	320	580	260 x 56	Caoutchouc	18
	B1330L	300	1300	250	320	580	260 x 85	Gonflable	15
	B1330P	300	1300	250	320	580	260 x 85	Increvable	15,7
	B1331V	300	1300	300	480	580	260 x 56	Caoutchouc	20
	B1331L	300	1300	300	480	580	260 x 85	Gonflable	17
	B1331P	300	1300	300	480	580	260 x 85	Increvable	17,7
	B1327V	300	1600	250	320	650	260 x 56	Caoutchouc	18
	B1327L	300	1600	250	320	650	260 x 85	Gonflable	15
	B1327P	300	1600	250	320	650	260 x 85	Increvable	15,7
	B1328V	300	1600	300	480	650	260 x 56	Caoutchouc	20
	B1328L	300	1600	300	480	650	260 x 85	Gonflable	17
	B1328P	300	1600	300	480	650	260 x 85	Increvable	17,7
<b>Poignée</b>	1762	avec arceau de sécurité pour tube Ø 27 mm							



**Diabes aluminium**

**charges hautes**

Ensemble mécano-soudé en aluminium, poignées de sécurité en plastique dur. Soigneusement soudé sans revêtement. Bavette en tôle d'alu à boulonner et de ce fait remplaçable.

Roues au choix: à bandage caoutchouc, gonflables ou increvables avec mousse polyuréthane surjante plastique, moyeu à roulement à rouleaux.

Tablier cintré permettant d'embarquer des éléments ronds tels que rouleaux, bidons, seaux etc.

Livré démonté.



Bandage caoutchouc



Roues gonflables



Roues increvables

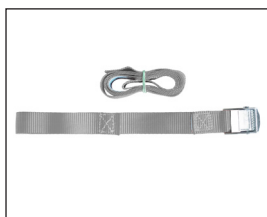

Sangle 1722G

voir page 194.

	Article N°	Charge kg	Hau- teur	Prof. bavette mm	Larg. bavette mm	Largeur totale mm	Dim. roues mm	Bandage	Poids kg
Diabes alu hauts	A1125V	150	1150	250	320	570	260 x 56	Caoutchouc	12
	A1125L	150	1150	250	320	570	260 x 85	Gonflable	9
	A1125P	150	1150	250	320	570	260 x 85	Increvable	9,7
	A1115V	150	1150	150	400	590	260 x 56	Caoutchouc	11
	A1115L	150	1150	150	400	590	260 x 85	Gonflable	8
	A1115P	150	1150	150	400	590	260 x 85	Increvable	8,7
	A1116V	150	1150	300	480	590	260 x 56	Caoutchouc	12
	A1116L	150	1150	300	480	590	260 x 85	Gonflable	9
	A1116P	150	1150	300	480	590	260 x 85	Increvable	9,7
Poignée	1762	avec arceau de sécurité pour tube Ø 27 mm							

### Diabes aluminium charges hautes

Ensemble mécano-soudé en aluminium, poignées de sécurité en plastique dur.

Soigneusement soudé sans revêtement. Bavette en tôle d'aluminium à boulonner et de ce fait remplaçable.

Roues au choix: à bandage caoutchouc, gonflables ou increvables avec mousse polyuréthane sur jante plastique, moyeu à roulement à rouleaux.

Tablier cintré permettant d'embarquer des éléments ronds tels que rouleaux, bidons, seaux etc.

Livré démonté.



A1330L + A1330V

### A1330L | A1331L

Avec patins amovibles.

### Pièce d'usure

#### Patins plastiques 1753

1 set avec clips.



A1326L



A1325L



A1331L



Bandage caoutchouc



Roues gonflables



Roues increvables



Sangle 1722G

voir page 194.

	Article N°	Charge kg	Hauteur mm	Prof. bavette mm	Larg. bavette mm	Largeur totale mm	Dim. roues mm	Bandage	Poids kg
<b>Diabes alu hauts</b>	A1330V	200	1300	250	320	590	260 x 56	Caoutchouc	12
	A1330L	200	1300	250	320	590	260 x 85	Gonflable	9
	A1330P	200	1300	250	320	590	260 x 85	Increvable	9,7
	A1331V	200	1300	300	480	590	260 x 56	Caoutchouc	13
	A1331L	200	1300	300	480	590	260 x 85	Gonflable	10
	A1331P	200	1300	300	480	590	260 x 85	Increvable	10,7
	A1325V	200	1300	250	320	590	260 x 56	Caoutchouc	12
	A1325L	200	1300	250	320	590	260 x 85	Gonflable	9
	A1325P	200	1300	250	320	590	260 x 85	Increvable	9,7
	A1326V	200	1300	300	480	590	260 x 56	Caoutchouc	13
	A1326L	200	1300	300	480	590	260 x 85	Gonflable	10
	A1326P	200	1300	300	480	590	260 x 85	Increvable	10,7
<b>Poignée</b>	1762	avec arceau de sécurité pour tube Ø 27 mm							



TK1325



TK1326



TK1327



TK1328

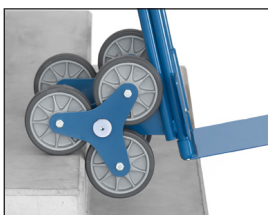

Roues en étoile à 3 branches  
TK1325|TK1326



Roues en étoile à 5 branches  
TK1327|TK1328

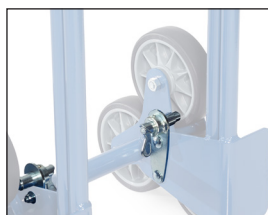

Blocage des roues en étoile  
1770  
Option pour les diables escaliers  
TK1325 et TK1326.

Système de blocage permettant le déplacement sur 2 roues au lieu de 4 et facilitant les changements de direction. Montage facile.



Fixation des roues  
fixation des roues par vis,  
changement de roues simplifié.

**Diabes escalier en tube d'acier soudé**

Ensemble mécano-soudé, revêtement bleu RAL 5007, poignées de sécurité en plastique dur. Bavette en tôle d'acier à boulonner. Livré démonté.

**Modèle breveté**  
20 2004 010 071.1

Tablier cintré permettant d'embarquer des éléments ronds tels que rouleaux, bidons, seaux etc.

**TK1325 | TK1326**

Avec 2 fois 3 roues, bandage TPE Ø 160 mm, moyeu à roulement à billes.

**TK1327 | TK1328**

Avec 2 roues gonflables et 2 roues composées de 5 petites roues en étoile, bandage TPE Ø 125 mm, moyeu lisse.

**Roues en étoile à 3 branches**

Diabes escalier avec 2 étoiles à 3 branches, idéal pour le déplacements sur escalier. Peut être utilisé sur sols plats.

**Roues en étoile à 5 branches**

Diabes escalier avec 2 roues gonflables et 2 étoiles à 5 branches, idéal pour le déplacements sur sols. Peut être utilisé sur escalier.

	Article N°	Charge kg	Hauteur mm	Prof. bavette mm	Largeur bavette mm	Largeur totale mm	Bandage TPE mm	Roues gonflables mm	Poids kg
Diabes escalier	TK1325	200	1300	250	320	590	160 x 40	–	18
	TK1326	200	1300	300	480	590	160 x 40	–	22
	TK1327	200	1300	250	320	590	–	260 x 85	20
	TK1328	200	1300	300	480	590	–	260 x 85	22
Blocage	1770	pour TK1325 et TK1326							
Poignée	1762	avec arceau de sécurité pour tube Ø 27 mm							

### Diabes escalier en aluminium

Ensemble mécano-soudé en aluminium, poignées de sécurité en plastique dur. Bavette tôle d'aluminium à boulonner. Livré démonté. Tablier cintré permettant d'embarquer des éléments ronds tels que rouleaux, bidons, seaux etc.

#### AK1325 | AK1326

Avec 2 fois 3 roues, bandage TPE Ø 160 mm, moyeu à roulement à billes.

#### AK1327 | AK1328

Avec 2 roues gonflables et 2 roues composées de 5 petites roues en étoile, bandage TPE Ø 125 mm, moyeu lisse.

#### Roues en étoile à 3 branches

Diabes escalier avec 2 étoiles à 3 branches, idéal pour les déplacements sur escalier. Peut être utilisé sur sols plats.

#### Roues en étoile à 5 branches

Diabes escalier avec 2 roues gonflables et 2 étoiles à 5 branches, idéal pour déplacements sur sols. Peut être utilisé sur escalier.

#### Pièce d'usure

#### Poignée 1762

Pièces d'usure pour diabes: Poignée avec arceau de sécurité pour tube Ø 27 mm.

Prix page 194.



Roues en étoile à 3 branches  
AK1325 | AK1326



Roues en étoile à 5 branches  
AK1327 | AK1328

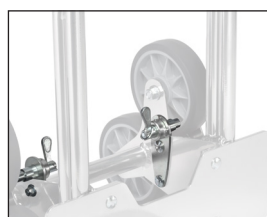

Blocage des roues en étoile 1770  
Option pour les diabes escaliers AK1325 et AK1326.

Système de blocage permettant le déplacement sur 2 roues au lieu de 4 et facilitant les changements de direction. Montage facile.

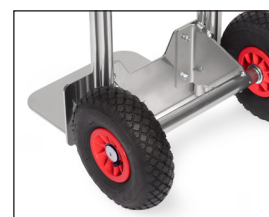

Fixation des roues  
fixation des roues par vis, changement de roues simplifié.



AK1325



AK1326

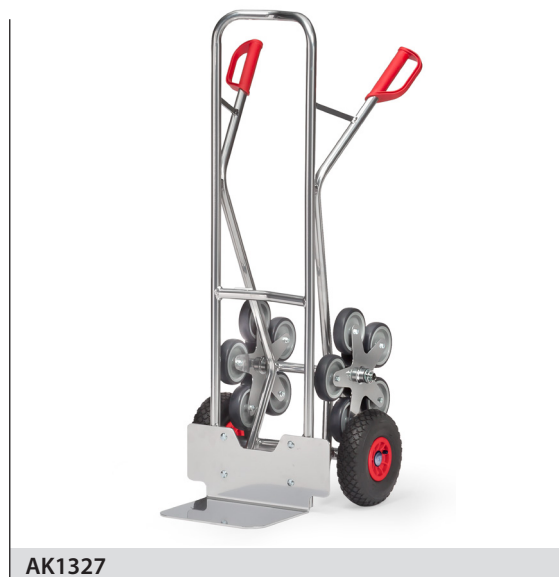

AK1327

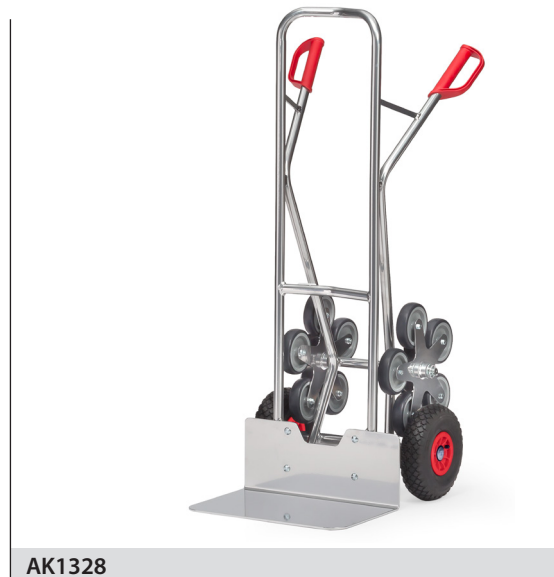

AK1328

	Article N°	Charge kg	Hauteur mm	Prof. bavette mm	Larg. bavette mm	Largeur totale mm	Bandage TPE mm	Roues gonflables mm	Poids kg
Diabes escalier	AK1325	200	1300	250	320	590	160 x 40	–	14
	AK1326	200	1300	300	480	590	160 x 40	–	15
	AK1327	200	1300	250	320	590	–	260 x 85	15
	AK1328	200	1300	300	480	590	–	260 x 85	16
Blocage	1770					pour AK1325 et AK1326			
Poignée	1762					avec arceau de sécurité pour tube Ø 27 mm			

# DIABLES COMPTACTS | DIABLES A BAVETTES RABATTABLES

## Dépliage aisé:

Mise en oeuvre rapide et d'une seule main.



**Bavette rabattable:**  
Pour charges encombrantes.



**Diable compact:**  
Très maniable et léger.

Diable compact **K1331L + 1732**

**Diables compacts**

Fabrication de grande qualité en tube d'aluminium avec bavette en aluminium et parties en plastique de première qualité.

Roues à bandage polymère bleu gris «non traçant», moyeu à roulement à rouleaux.

Poignée de sécurité en plastique agréable au toucher. Sandow pour sécuriser les charges. Mise en place des roues et bavettes en quelques secondes.

**1735**

avec roues gonflables.

Dimensions repliés:

Hauteur x largeur x profondeur en mm)

1730 = 595 x 390 x 50

1732 = 765 x 488 x 64

1735 = 855 x 660 x 135

Dimensions dépliés:

Hauteur x largeur x profondeur en mm)

1730 = 1030 x 390 x 450

1732 = 1090 x 488 x 490

1735 = 1190 x 660 x 650



1730



1732



1735



Transport aisé



Mise en œuvre rapide



	Article N°	Charge kg	Hauteur mm	Prof. bavette mm	Largeur bavette mm	Largeur totale mm	Bandage polymère mm	Roues gonflables mm	Poids kg
<b>Diables compacts</b>	1730	50	1030	300	385	390	127 x 30	-	3,2
	1732	125	1090	320	480	488	170 x 35	-	5,2
	1735	250	1190	450	595	660	-	220 x 70	12,6



1722



Exemple d'utilisation



Exemple d'utilisation

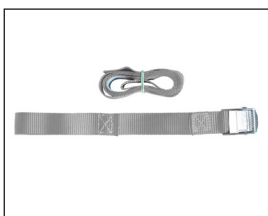

Sangle 1722G



Sangle 1722G

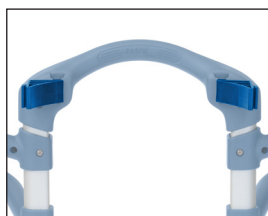

Cales de maintien 1722H

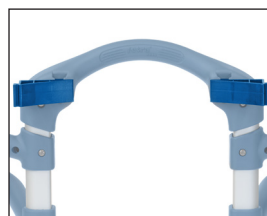

Cales de maintien 1722H

### Diable alu compact „Wuppi“

Diable universel très pratique avec bavette rabattable. Les poignées ergonomiques permettent une prise en main à une hauteur appropriée répondant à tous types de déplacements tout en protégeant l'opérateur des risques de blessures aux mains. Le cintrage permet la prise en charge d'éléments ronds.

Construction en aluminium très robuste et soignée avec bavette en alu et pièces plastiques de qualité.

Roues gonflables très solides avec moyeu à roulements à billes facilement remplaçables. Poignées avec revêtement agréable au toucher.

Configuration très compacte, mise en place de la bavette par simple pression du pied. Idéal pour une utilisation en déplacement comme par exemple pour des livraisons.

Dimensions avec bavette relevée :

Hauteur x largeur x profondeur (mm): 1250 x 570 x 275

Dimensions avec bavette abaissée: 1250 x 570 x 445

Livré démonté.

### Sangle d'arrimage 1722G

en 2 parties. Les boucles de 100mm de chaque côté de la sangle permettent de fixer la sangle aux tubes du diable.

Partie avec boucle de serrage en aluminium longueur 0,3m. Partie opposée avec séparation asymétrique pour arrimage de petites ou grandes charges, longueur 2,5m.

### Cales de maintien 1722H

Prolongements pratiques permettant le calage d'éléments ronds.

Positionnables sur 3 hauteurs et par paire. 2 orientations possibles avec un angle différent

1 Set = 2 pièces



	Article N°	Charge kg	Hauteur mm	Prof. bavette mm	Larg. bavette mm	Largeur totale mm	Dim. roues mm	Poids kg
Diable compact	1722	200	1250	165	425	570	225 x 68	6,7
Sangle	1722G	Compatible avec tous nos diables						
Cales de maintien	1722H	1 Set = 2 pièces (pour diable 1722)						



### Diabes à bavettes rabattables

Diabes ergonomiques avec grandes bavettes rabattables. Construction mécano-soudée revêtement en époxy bleu RAL 5007. Bavette en tôle d'acier à boulonner et de ce fait remplaçable. Poignées avec arceaux de protection.

Tablier cintré permettant d'embarquer des éléments ronds tels que rouleaux, bidons, seaux etc.

Roues au choix: à bandage caoutchouc, gonflables ou increvables avec mousse polyuréthane sur jante plastique, moyeu à roulements à rouleaux.

Livré démonté.

Modèle breveté

20 2004 010 071.1



K1116V | K1116L



K1326V | K1326L

#### K1116V | K1116L

Avec bavette fixe de prof. 150 et larg. 400 mm et bavette rabattable de prof. 500 et larg. 330 mm.

#### K1326V | K1326L

#### K1331V | K1331L

Avec bavette fixe de prof. 250 mm, larg. 320 mm et bavette rabattable de prof. 500 mm, larg. 250 mm.



K1331V | K1331L

#### K1331V | K1331L

Avec patins en plastique amovibles.

### Pièce d'usure

#### Poignée 1762

Pièces d'usure pour diabes: Poignée avec arceau de sécurité pour tube Ø 27 mm.



#### Fixation des roues

fixation des roues par vis, changement de roues simplifié.



#### Crochet de fixation

La bavette rabattable peut être fixée au tablier.

### Patins plastiques 1753

1 set avec clips.

Accessoires page 194

	Article N°	Charge kg	Hauteur mm	Prof. bavette mm	Larg. bavette mm	Largeur totale mm	Dim. roues mm	Bandage	Poids kg
Diabes acier à bavettes rabattables	K1116V	250	1150	150/500	400/330	590	260 x 56	Caoutchouc	17,5
	K1116L	250	1150	150/500	400/330	590	260 x 85	Gonflable	14,5
	K1116P	250	1150	150/500	400/330	590	260 x 85	Increvable	15,2
	K1326V	300	1300	250/500	320/250	580	260 x 56	Caoutchouc	19,5
	K1326L	300	1300	250/500	320/250	580	260 x 85	Gonflable	16,5
	K1326P	300	1300	250/500	320/250	580	260 x 85	Increvable	17,2
	K1331V	300	1300	250/500	320/250	580	260 x 56	Caoutchouc	19,5
	K1331L	300	1300	250/500	320/250	580	260 x 85	Gonflable	16,5
	K1331P	300	1300	250/500	320/250	580	260 x 85	Increvable	17,2



Diable avec support escamoté.

B1335L Support escamotable



B1345L Support boulonné au diable



Bandage caoutchouc



Roues gonflables



Roues increvables

**Diabes porte-chaises  
B1335V | B1335L |  
B1335P**

pour le transport de chaises empilées. Constitué d'un diable référence B1325V | B1325L et d'un support en tube acier.

Construction solidement soudée, revêtement époxy bleu RAL 5007 uniquement, poignées de sécurité. Roues au choix: à bandage caoutchouc, gonflables ou increvables avec mousse polyuréthane sur jante plastique, moyeu à roulements à rouleaux.

Tablier cintré permettant d'embarquer des éléments ronds tels que rouleaux, bidons, seaux etc.

Les tubes du support sont recouverts d'un revêtement de protection en PVC.

Le support autobloquant (arcbouement) est facilement mis en place et peut se régler en hauteur. Le support s'escamote à l'arrière des tubes du diable et est maintenu par une bande velcro.

Profondeur support 500 mm  
Largeur support 250 mm  
Charge 70 kg

Modèle breveté  
10 2004 034 195

**B1345V | B1345L |  
B1345P**

Comme B1335V | B1335L | B1335P, sauf fixation par vis. Après ouverture des 2 vis, les supports peuvent être réglés selon les besoins. Les tubes du support sont recouverts d'un revêtement de protection en PVC.

Profondeur support 500 mm  
Largeur support 320 mm  
Charge 70 kg

	Article N°	Charge kg	Hauteur mm	Prof. bavette mm	Larg. bavette mm	Largeur totale mm	Dim. roues mm	Bandage	Poids kg
Diabes porte-chaises	B1335V	300	1300	250	320	580	260 x 56	Caoutchouc	19
	B1335L	300	1300	250	320	580	260 x 85	Gonflable	16
	B1335P	300	1300	250	320	580	260 x 85	Increvable	16,7
	B1345V	300	1300	250	320	580	260 x 56	Caoutchouc	19
	B1345L	300	1300	250	320	580	260 x 85	Gonflable	16
	B1345P	300	1300	250	320	580	260 x 85	Increvable	16,7

### Diabes pour appareils 11040

Diabes pour appareils, charge 350 kg. Ensemble robuste mécano-soudé, revêtement époxy bleu RAL 5007. Tablier avec profilé en caoutchouc, protection antidérapante sur bavette. Roues gonflables, moyeu à roulement à rouleaux.

### 11042

Comme 11040, avec tablier et bavette plus importante. Permet d'empiler certains appareils.

### Accessoires

#### Brancard

### 11045

Composé de 2 poignées en tube d'acier avec crochet et barre transversale soudés. Revêtement époxy bleu RAL 5007.

#### Sangle

### 11047

Pour arrimer les charges. Longueur 3,30 m, largeur 25 mm avec attache.

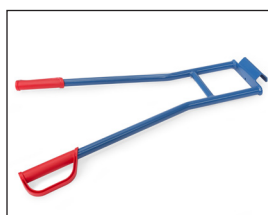

Brancard 11045 pour le transport dans les escaliers avec 11030 | 11040 | 11042

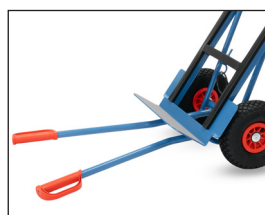

Sangle

	Article N°	Charge kg	Hauteur mm	Prof. bavette mm	Larg. bavette mm	Largeur totale mm	Roues gonflables mm	Poids kg
Diabes pour appareils	11040	350	1160	150	450	660	260 x 85	14
	11042	350	1420	150	450	660	260 x 85	18
Brancard	11045	350	850	-	-	570	-	3,2
Sangle	11047	-	-	-	-	-	-	0,2



**Diabes pour appareils 11050 complet**

Diable escalier pour charges encombrantes, comme par exemple pour le transport de cuves, de chaudières sur sols plats et tout particulièrement sur escalier. Construction très solide en tube d'acier soudé, revêtement époxy bleu RAL 5007. Tablier avec large profilé en caoutchouc, bavette avec protection antidérapante.

- Grandes roues gonflables Ø 300 x 100 mm
- Roues en étoile à 3 branches à bandage caoutchouc bleu gris non traçant 160 x 40 mm, moyeu à roulement à rouleaux
- Roues interchangeables soit gonflables ou en étoile sur le même axe
- Roues d'appui à bandage caoutchouc Ø 160 x 40 mm, «non traçantes» ce qui facilite le déplacement en position horizontale
- Poignée réglable en hauteur avec possibilité de la retourner à 180°, ce qui permet de la positionner selon les besoins
- Brancard
- Sangle d'arrimage

11050

Exemple d'utilisation



11051

11052

**11051 avec roues gonflables**

Comme 11050, mais uniquement équipé de roues gonflables.

Sans roues en étoile, sans brancard, sans sangle. Si souhaité, à commander séparément.

**11052 avec roues en étoile**

Comme 11050, mais uniquement équipé de roues en étoile.

Sans roues gonflables, sans brancard, sans sangle. Si souhaité, à commander séparément.

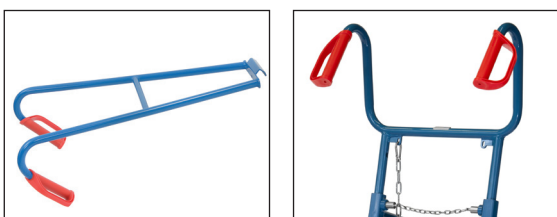

Brancard 11055 pour le transport 11050-11052 poignée renversée dans les escaliers avec 11050 - 11052



	Article N°	Charge kg	Hauteur mm	Prof. bavette mm	Larg. bavette mm	Largeur totale mm	Bandage caoutchouc mm	Roues gonflables mm	Poids kg
<b>Chariot diable pour appareils complet</b>	11050	400	1300	190	550	700	-	300 x 100	54
<b>Chariot diable avec roues gonflables</b>	11051	400	1300	190	550	700	-	300 x 100	36
<b>Chariot diable avec roues en étoile</b>	11052	400	1300	190	550	700	160 x 40	-	43
<b>Brancard</b>	11055	400	890	-	-	600	-	-	6,5
<b>Sangle</b>	11057	-	-	-	-	-	-	-	0,3

**Accessoires**

**Brancard 11055**

Composé de 2 poignées en tube d'acier avec crochet et barre transversale soudés. Revêtement époxy bleu RAL 5007

**Sangle 11057**

Pour arrimer les charges. Longueur 5 m, largeur 25 mm avec sangle à cliquet.

# ROULEURS- | DIABLES À FÛTS

## **Roulettes d'appui:**

Facilite le transport et la dépose sur palettes ou bacs de rétention de fûts.



## **Diversité:**

Pour toutes les tailles de bouteilles et tous les usages.



## **Sécurité:**

Positionnement sécurisé des bouteilles grâce à la chaîne et aux rebords de la bavette.



1360



1361



13600



13610

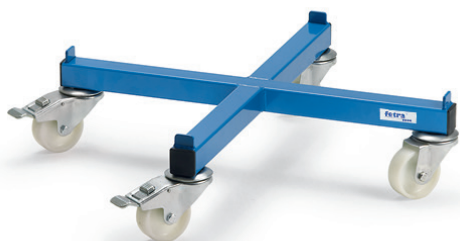

13650

**Rouleurs de fûts**

Ensemble mécano-soudé avec revêtement époxy bleu RAL 5007.

4 roues pivotantes, 2 avec freins, roues en polyamide avec roulement à palier lisse.

**1360**

Rouleur pour le transport vertical de fûts en tôle contenance 200 litres.

Construction en profilé d'acier avec un cintrage permettant d'embarquer soit des fûts de 60 litres ou de 200 litres, Ø de 420 mm et 610 mm.

**1361**

Rouleur pour le transport vertical de fûts en tôle contenance 200 litres.

Rouleur étanche en tôle d'acier soudée. Ø interne 630 mm. Rebord de 80 mm.

**13600**

Comme 1360, avec dossier de poussée à boulonner et une sangle.

**13610**

Comme 1361, avec dossier de poussée à boulonner et une sangle.

**13650**

Rouleur pour le déplacement et le stockage de fûts de 200 litres. Armature en tube d'acier carré soudé avec butées anti-chute. Revêtement époxy bleu RAL 5007.

4 roues pivotantes en polyamide dont 2 avec freins. Roulement à palier lisse. Roues 80 x 35 mm.

	Article N°	Charge kg	Ø roues x largeur mm	Hauteur dossier mm	Poids kg
Rouleurs de fûts	1360	250	80 x 35	154	12
	1361	250	80 x 35	179	15
	13600	250	80 x 35	914	16
	13610	250	80 x 35	894	17
	13650	250	80 x 35	159	6

**Diabes à fûts****1065 | 1066**

Ensemble mécano-soudé, revêtement époxy bleu RAL 5007.

Roues au choix : soit à bandage caoutchouc 250 x 60 mm ou gonflables 260 x 85 mm, moyeu à roulement à rouleaux.

Pour tous fûts de 200 litres avec rebord.

**1071 | 1072**

Identique à 1065 | 1066 avec roue directionnelle d'appui à bandage TPE 200 x 40 mm.

**2078 | 2079**

Comme 1065 | 1066, avec 2 roues d'appui à bandage caoutchouc bleu gris Ø 160 x 40 mm.

Permet de positionner des fûts remplis de façon sûre sur des palettes ou bacs de rétention d'une hauteur jusqu'à 360 mm.

**2080 | 2081**

Pour tonneau plastique de 120-220 litres. Ensemble mécano-soudé, revêtement époxy bleu RAL 5007.

Roues au choix : soit à bandage caoutchouc ou gonflables, moyeu à roulement à rouleaux.

Sangle sécurisant la charge.



1065 | 1066



1071 | 1072

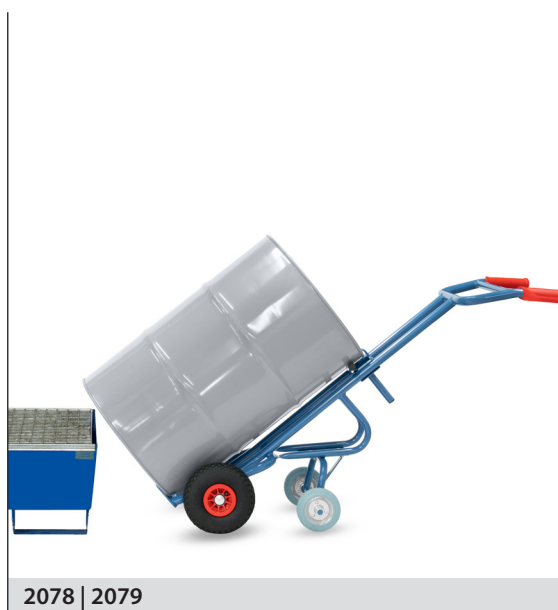

2078 | 2079



2080 | 2081



Mise en place du fût sur cuve avec caillebotis.



Diable en position de vidage.



Article N°	Charge kg	Hauteur mm	Largeur totale mm	Dim. roues mm	Bandage	Poids kg
1065	300	1600	680	260 x 56	Caoutchouc	17
1066	300	1600	680	260 x 85	Gonflable	16
1071	300	1600	680	260 x 56	Caoutchouc	20
1072	300	1600	680	260 x 85	Gonflable	19
2078	300	1600	680	260 x 56	Caoutchouc	23
2079	300	1600	680	260 x 85	Gonflable	21
2080	250	1300	640	260 x 56	Caoutchouc	20
2081	250	1300	640	260 x 85	Gonflable	19



2015



2016

## Berceaux à fûts

Pour le stockage et la vidange de fûts métalliques de 200 litres. Construction en tube d'acier boulonné, revêtement époxy bleu RAL 5007. Livré démonté, montage facile. Livré avec sangle.

### 2015

Berceau à fût complet avec roues, levier de manutention, galets de rotation du fût. Prise en charge des fûts sans matériel de manutention mais grâce au levier et au basculement du berceau, voir mise en situation. 2 roues pivotantes en polyamide 125 x 38 mm et 2 fixes en polyamide 150 x 40 mm. Freins sur roues pivotantes.

### 2016

Identique à 2015 mais avec rouleau en acier Ø 50 mm et d'une longueur de 500 mm. Permet une rotation aisée des fûts, il est particulièrement recommandé pour des fûts à parois fines.



Utilisation

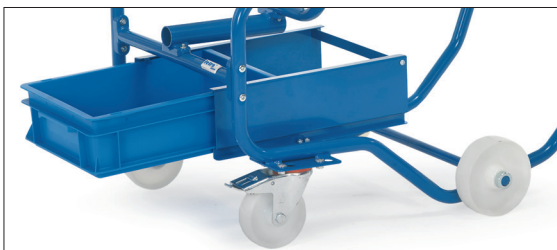

**Cuvette de réf. 2019**  
Kit pour berceau 2015 et 2016.  
Cuvette en plastique de 12 litres de contenance.

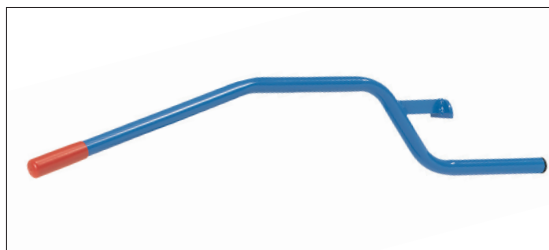

**Levier 2020**  
En cas d'utilisation de plusieurs fûts, nous pouvons livrer sans levier. Lors de la commande indiquer : P. ex. 2015-2020, moins value.



	Article N°	Charge kg	Dim. extérieures L x l x H mm	Poids kg
Berceau avec levier	2015	250	900 x 615 x 600	21
	2016	250	900 x 615 x 600	24
Cuvette	2019	-	-	3,4
Levier seul	2020	-	-	4,2



### Chariots porte-fûts

#### 2702 | 2703

Construction en tôle d'acier soudée, bac étanche de 100 mm de hauteur, revêtement époxy bleu RAL 5007. Avec caillebotis à niveau, grille de 31 x 31 mm, zinguée.

2 roues fixes et 2 pivotantes en polyamide 125 x 38 mm, moyeu à roulement à rouleaux.

Freins sur roues pivotantes.

Pour le déplacement de 1 à 2 fûts de 200 litres. Evite les dégâts causés par la fuite de produits toxiques. Contenance de la cuve 45/54 litres.



2702\* | 2703\*



2722

### Chariot à plateaux

#### 2722

Plateau bac étanche de 100 mm de haut à fond incliné pour écoulement et robinet de 1/2", grille à maillons de 31 x 31 mm posée à niveau, galvanisé à chaud, plateau du bas étanche de 25 mm de haut.

2 roues pivotantes et 2 roues fixes à bandage TPE, moyeu à roulement à billes central. Freins sur roues pivotantes.

Hauteur plateaux: 181/901 mm

Charge plateau haut: 100 kg

### Collecteurs de déchets

#### 1385 | 1386

Grand collecteur en acier. Peinture RAL 7035 grise couvercle PVC. Anneau de serrage, ouverture Ø 340 mm.

Pour sacs de 120 litres.

1385 = 4 pieds de support

1386 = 2 pieds de support et 2 roues caoutchouc Ø 150 mm



1385



1386

### Collecteur de déchets

#### 1397

Collecteur avec attaches pour tube de Ø 27 mm, revêtement époxy bleu RAL 5007. Couvercle en PVC ouverture Ø 340 mm pour sacs de 120 litres.

Non monté, montage aisé.



1397

\*Ne peuvent être équipés du FIXSTOP.

	Article N°	Charge kg	Ø roue mm	Dim. utiles L x l mm	Dim. extérieures L x l x H mm	Poids kg	
Chariots porte-fûts	2702*	400	125	1000 x 600	1130 x 611 x 990	37	
	2703*	600	125	1250 x 650	1380 x 661 x 990	55	
Chariot à plateaux	2722	300	125	1000 x 600	1136 x 611 x 1030	52	
	Article N°	Hauteur mm	Largeur mm	Profondeur mm	Poids kg		
Collecteurs de déchets	1385	960	500	500	5		
	1386	960	500	500	9		
	1397	333	574	376	4		



52140T



52204V | 52204L



52229V | 52229L



52229V-ST | 52229L-ST



Coffret à outils 51060

## Diabes porte-bouteilles

Tube d'acier soudé, revêtement époxy bleu RAL 5007. Maintien de la bouteille par chaîne.  
Roues au choix : à bandage caoutchouc ou gonflables.  
Moyeu à roulement à rouleaux.

### 52140T

Pour 2 bouteilles de 10 l, Ø 140 mm. Roues à bandage TPE 200 x 40 mm.

### 52204V | 52204L

Pour 2 bouteilles de 20 l, Ø 204 mm.

### 52229V | 52229L

Pour 2 bouteilles de 40 à 50 l, Ø 204-229 mm. Carquois porte-baguettes de soudage de chaque côté.

### 52229V-ST | 52229L-ST

Comme 52229V | 52229L, avec une roue support de 200 x 40 mm bandage TPE.

## Coffret à outils

### 51060

Revêtement époxy grise RAL 7035.

Dimensions L x prof. x H: 450 x 200 x 150 mm

Verrouillable (cadenas non fourni).

## Pour tous les types de diables:

52204V | 52204L  
52229V | 52229L

	Article N°	Charge kg	Hauteur mm	Largeur totale mm	Quantité bouteille x Dim. litre et kg	Bandage caoutchouc mm	Roues gonflables mm	Poids kg
Diabes porte-bouteilles	52140T	50	1000	505	2 x 10	-	-	7,5
	52204V	100	1100	760	2 x 20	260 x 56	-	19,5
	52204L	100	1100	760	2 x 20	-	260 x 85	17,5
	52229V	150	1300	830	2 x 40 - 50	400 x 74	-	28
	52229L	150	1300	830	2 x 40 - 50	-	400 x 100	18
	52229V-ST	150	1300	830	2 x 40 - 50	400 x 74	-	35
	52229L-ST	150	1300	830	2 x 40 - 50	-	400 x 100	25
Coffret à outils	51060	-	-	-	-	-	-	5

**Diabes porte-bouteilles**

Tube d'acier soudé, revêtement époxy bleu RAL 5007. Maintien des bouteilles par chaînes de sécurité. Roues au choix: à bandage caoutchouc ou gonflables. Moyeu à roulement à rouleaux.

**51140V | 51140L**

Pour une bouteille de 10 litres, Ø 140 mm.

**51229V | 51229L**

Pour une bouteille de propane 20, 40 ou 50 l, Ø 204-229 mm.

**51318V | 51318L**

Avec support de bouteille à boulonner, pour bouteille de propane de 33 kg avec un Ø de 318 mm ou une bouteille de propane de 11 kg, Ø 300 mm.



51140V | 51140L



51229V | 51229L



51318V | 51318L

	Article N°	Charge kg	Hauteur mm	Largeur totale mm	Quantité bouteille x Dim. litre et kg	Bandage caoutchouc mm	Roues gonflables mm	Poids kg
<b>Diabes porte-bouteilles</b>	51140V	100	1240	420	1 x 10	260 x 56	-	11
	51140L	100	1240	430	1 x 10	-	260 x 85	9
	51229V	100	1240	500	1 x 20 - 50	260 x 56	-	11
	51229L	100	1240	510	1 x 20 - 50	-	260 x 85	8,5
	51318V	100	1240	550	1 x 11 / 1 x 33	260 x 56	-	14,5
	51318L	100	1240	560	1 x 11 / 1 x 33	-	260 x 85	12



51318TK



51300T



51300T-S



51300T-SB



Exemple d'utilisation  
51300T-S



Exemple d'utilisation  
51300T-SB

### Diable escalier porte-bouteille 51318TK

Pour le transport de bouteilles de gaz de 20, 40 et 50 litres et le transport de bouteilles de propane de 11 et 33 kg. Il s'agit du diable escalier TK1325 avec 4 niveaux de perforations servant à visser les 4 supports de bouteilles avec chaînes.

2 roues en étoile à bandage TPE 160 x 40 mm. Tube d'acier soudé, revêtement époxy bleu RAL 5007.

### Rouleuse de bouteilles 51300T

Rouleuse de bouteilles de propane de 11 kg, Ø 300 mm. Construction en acier soudé, revêtement époxy bleu RAL 5007. Ø interne 310 mm.

4 roues pivotantes, 2 avec freins, bandage caoutchouc 75 x 25 mm, moyeu à roulement à billes.

### 51300T-S

comme 51300T, avec poignée d'accrochage du tuyau et support de pistolet à gaz.

### 51300T-SB

comme 51300T-S mais avec un support pour brûleur.

	Article N°	Charge kg	Hauteur mm	Largeur totale mm	Quantité bouteille x Dim. litre et kg	Bandage TPE mm	Poids kg
Diable escalier porte-bouteille	51318TK	200	1300	590	1 x 20 – 50	160 x 40	22
- Rouleuses	51300T	80	970	410	1 x 11	75 x 25	7
	51300T-S	80	970	410	1 x 11	75 x 25	9,7
	51300T-SB	80	970	450	1 x 11	75 x 25	10



### Support porte-bouteilles 52229

Support pour 2 bouteilles  
40-50 l, Ø 204-229 mm.  
Construction en tôle profilée,  
revêtement époxy bleu RAL  
5007. Chaîne de maintien avec  
perforation pour lier et fixer  
au mur.



52229

### Support mural 51114 - 51332

Support mural pour 1 à  
3 bouteilles Ø 140, 230 et 320  
mm. Construction en tôle  
profilée zinguée. Chaîne de  
maintien avec perforation pour  
fixation au mur.



51114 | 51123 | 51132



51214 | 51223 | 51232



51314 | 51323 | 51332

	Article N°	Charge kg	Hauteur mm	Largeur totale mm	Quantité bouteille	Bouteille-Ø mm	Poids kg
<b>Support porte-bouteilles</b>	52229	100	1000	550	2	204-229	15
<b>Support mural</b>	51114	-	45	210	1	140	0,8
	51123	-	45	300	1	230	1,0
	51132	-	45	390	1	320	1,3
	51214	-	45	420	2	140	1,6
	51223	-	45	600	2	230	2,1
	51232	-	45	780	2	320	2,3
	51314	-	45	630	3	140	1,9
	51323	-	45	900	3	230	3,2
	51332	-	45	1170	3	320	4,1

# EQUIPEMENT POUR LE TRANSPORT DE ROUES

**Une prise en charge aisée:**  
Les fourches articulées permettent un embarquement de piles de roues sans chargement manuel.



**2 en 1:**  
Les rouleurs de pneus peuvent être déplacés avec leur chargement.

**Une solution intelligente:**  
Les rouleurs pour pneus sont munis de logements pour y déposer la visserie et peuvent être empilés.

**Rouleur pour pneus  
„TYRE TROLLEY“****4546**

Rouleurs astucieux pour un transport aisé et un stockage efficace des roues et pneus de taille normale.

Prévus pour 8 pneus ou 4 roues complètes. Ils disposent de logements pratiques pour le stockage de petites pièces et sont facilement empilables. Compatibles pour être embarqués par un diable fetra 2032/2033. Plateforme renforcée en fibres de verre polypropylène. 4 roues pivotantes à bandage TPE dont 1 avec frein.

Prix par palier 1/2/6 pièces

**4546****4547****Rouleur pour pneus  
„TYRE TROLLEY“****4547**

Rouleurs pour pneus et roues de grandes tailles, comme par ex. pour SUV. Des rouleurs à grandes roues permettant un déplacement sur sols inégaux.

Prévus pour 8 pneus ou 4 roues complètes. Ils disposent de logements pratiques pour le stockage de petites pièces et sont facilement empilables. Compatibles pour être embarqués par un diable fetra 2032/2033. Plateforme renforcée en fibres de verre polypropylène. 4 roues pivotantes à bandage caoutchouc dont 1 avec frein.

Prix par palier 1/2/4 pièces.

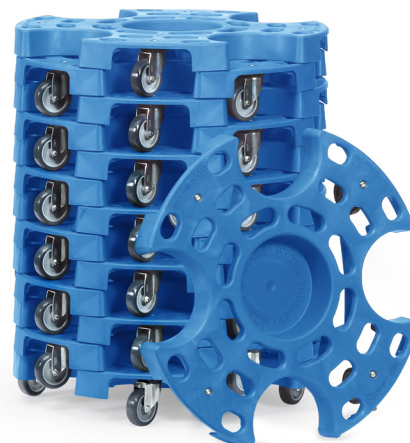
**En situation****Empilable****En situation**

Compatible avec les diables pour pneus. Voir page 173.

**Bac à matériaux**

	Article N°	Charge kg	Ø roue mm	Ø rouleur mm	Hauteur mm	Poids kg			
Rouleurs pour pneus „TYRE TROLLEY“	4546	120	75	630	110	3,7			
	4547	180	100	700	140	6,3			



2033 | 2033A



**Diablos pour pneumatiques 2032 | 2033**

Construction en tube d'acier. Revêtement époxy RAL 5007. Roues au choix soit à bandage caoutchouc ou gonflables, moyeu à roulement à rouleaux. Les fourches articulées en tube d'acier permettent d'embarquer jusqu'à 8 roues sans les empiler manuellement. Compatibles pour Ø de 450 à 750 mm.

Compatible avec „TYRE TROLLEY“ 4546 et 4547.

**2032A | 2033A**

comme 2032 | 2033 avec galets d'aide au chargement. Chargement et déchargement aisé de piles de pneus ou roues.

Les galets roulent le long de la pile ce qui réduit l'effort au chargement.

Peuvent être montées sur des diablos existants.

**2034 | 2035**

comme 2032 | 2033, prévus cependant pour des roues plus grandes comme par exemple pour SUV. Compatibles pour des roues Ø 450 à 860 mm.

**2034A | 2035A**

comme 2034 | 2035 avec galets d'aide au chargement.

Chargement et déchargement aisé de piles de pneus ou roues. Les galets roulent le long de la pile ce qui réduit l'effort au chargement.

Peuvent être montés sur des diablos existants.



2035 | 2035A



Galet de chargement



	Article N°	Charge kg	Hauteur mm	Prof. bavette mm	Larg. bavette mm	Largeur totale mm	Dim. roues mm	Bandage	Poids kg
Diablos pour pneumatiques	2032	200	1515	575	500 – 885	750	260 x 56	Caoutchouc	25
	2033	200	1515	575	500 – 885	750	260 x 85	Gonflable	23
	2032A	200	1515	575	500 – 885	750	260 x 56	Caoutchouc	26
	2033A	200	1515	575	500 – 885	750	260 x 85	Gonflable	24
	2034	200	1515	660	500 – 945	750	260 x 56	Caoutchouc	26
	2035	200	1515	660	500 – 945	750	260 x 85	Gonflable	25
	2034A	200	1515	660	500 – 945	750	260 x 56	Caoutchouc	27
	2035A	200	1515	660	500 – 945	750	260 x 85	Gonflable	25
Galets	E2034A				Pour diablos existants				0,6

### Chariot pour pneumatiques

Construction en tube d'acier, revêtement époxy bleu RAL 5007.

#### 4586

Support de pneumatique réglable au pas de 150 mm avec ridelle en tôle d'acier.

Pour diamètre de roues 250-750 mm.

4 roues pivotantes à bandage TPE, moyeu à roulement à billes central. 2 roues avec freins.

#### 4596

Plateaux avec treillis métallique soudé 140 x 40 mm. Supports réglables au pas de 120 mm. L'articulation des supports permet une adaptation automatique au diamètre des pneumatiques.

Pour diamètre de roues 380-750 mm.

2 roues fixes et 2 pivotantes à bandage TPE, moyeu à roulement à billes central. 2 roues avec freins.

#### 4588

Comme 4586, mais renforcé pour une utilisation plus intensive, comme par exemple dans les box des écuries de voitures de courses.

Pour diamètre de roues 400-780 mm.

4 roues pivotantes à bandage caoutchouc élastique bleu-gris non traçant, moyeu à roulement à billes. 2 roues avec freins.

#### 4562

Pour une mise à disposition confortable de pneus et roues. Supports avec galets de manutention facilitant le déplacement de roues et pneus d'un Ø de 550 à 850 mm.

Plateau du haut hauteur 1.253 ou 1.153 mm à visser. Charge 80 kg.

Le marchepied se soulève quand les marches sont libres et s'appuie sur le sol par le poids de l'utilisateur et bloque le chariot.

Position sécurisée sur la marche du haut plus large et avec poignées garde corps. Marche pied escamotable par verin à gaz. 4 roues pivotantes dont 2 à frein, moyeu à roulement à billes central.

Accessoires page 192-193



4586



4596



4588



4562



Chemin de galets



Marchepied sécurisé



Marchepied replié

	Article N°	Charge kg	Ø roue mm	Dim. utiles L x l mm	Dim. extérieures L x l x H mm	Poids kg
Chariots pour pneumatiques	4586	250	160	1420 x 600	1540 x 670 x 1725	40
	4596	400	200	1420 x 610	1600 x 620 x 1800	62
	4588	500	200	1860 x 618	1991 x 671 x 1671	62
	4562	250	125	1000 x 588	1343 x 625 x 1749	63

# APPAREILS HYDRAULIQUES DE TRANSPORT



**Fiabilité:**  
Circuit hydraulique longue durée.

**Grande levée:**  
Les plateformes à double ciseaux atteignent des grandes hauteurs.



**Multi-usages:**  
Gerbeur pour utilisation occasionnelle.

### Transpalette 2130

Version professionnelle pour une utilisation quotidienne, robuste et durable.

Châssis et fourches en construction monocoque indéformable, avec graisseurs aux points de pivot et bielles réglables, finition époxy anthracite RAL 7016 et autocollants fetra réfléchissants.

Unité hydraulique vissée, à piston chromé et paliers sans entretien. Timon ergonomique en tube d'acier avec palier de renvoi pour la poussée, finition noire époxy, poignée gainée de caoutchouc. Commande à une main, facilement dosable, pour:

Lever – Rouler – Descendre

Angle de braquage :  $2 \times 102,5^\circ$

Longueur fourches : 1 150 mm

Largeur d'une fourche : 160 mm

Largeur totale : 540 mm

Plage d'élévation : 85 – 200 mm

Longueur totale : 1 540 mm

Roues directrices en

polyuréthane,

$\varnothing \times$  largeur =  $200 \times 50$  mm

Boggies tandem en

polyuréthane,

$\varnothing \times$  largeur =  $80 \times 70$  mm

Galets d'entrée et de sortie en tête de fourches.



2130



#### Ergonomie

Poignée gainée de caoutchouc pour une bonne prise en main et une isolation contre le froid.

Commande à une main pour les fonctions lever – rouler – descendre



#### Fiabilité

Unité hydraulique robuste, durable et dévissable.



#### Facilité d'entretien

Graisseurs pour une lubrification rapide des points de pivot.



#### Confort

Boggies tandem pour sols irréguliers, seuils et rebords. Galets d'entrée et de sortie pour une insertion latérale aisée dans les palettes.



#### Sécurité

Autocollants réfléchissants pour une meilleure visibilité en cas de faible luminosité.

#### Garantie

2 ans sur transpalettes.

	Article N°	Charge kg	Hauteur de levée mm	Longueur de fourches mm	Roues directrices	Boggies	Poids kg
Transpalette	2130	2500	85 – 200	1150	Polyuréthane	Polyuréthane double	69



2117



2115



2116



2119



**Qualité supérieure**  
Unité hydraulique haut de gamme, très durable.  
Ouvrable avec réservoir d'huile externe, révisable.



**Facilité d'entretien**  
Graisseurs pour un graissage simple des points de pivot.



**Ergonomie**  
Poignée gainée de caoutchouc pour une bonne prise en main et une isolation contre le froid.  
Commande à une main pour les fonctions lever - rouler - descendre



**Confort**  
Boggies tandem pour sols irréguliers, seuils et rebords.  
Galets d'entrée et de sortie pour une insertion latérale aisée dans les palettes.

**Transpalettes**

Version haut de gamme pour une utilisation professionnelle intensive, robuste et durable.

Châssis et fourches en construction monocoque indéformable, avec graisseurs aux points de pivot et bielles réglables, finition époxy jaune de sécurité RAL 1003.

Unité hydraulique révisable avec piston chromé et réservoir d'huile externe, palier sans entretien. Timon ergonomique en tube d'acier avec palier de renvoi pour la poussée, finition noire époxy, poignée gainée de caoutchouc. Commande à une main, facilement dosable, pour:

- Lever - Rouler - Descendre
- Angle de braquage : 2 x 100 °
- Longueur fourches : 1 150 mm
- Largeur d'une fourche : 160 mm
- Largeur totale : 540 mm
- Plage d'élévation : 85-200 mm
- Longueur totale : 1 540 mm
- Roues directrices Ø x largeur = 200 x 50 mm
- Boggies Ø x largeur 80 x 70 mm
- Galets d'entrée et de sortie en tête de fourches.

**Roues 2115**

Roues directrices en nylon, non traçantes, boggies nylon. Résistance au roulement faible, ainsi qu'aux produits chimiques. Indiquées sur sols plats et lisses. Roulement bruyant.

**Roues 2116**

Roues directrices à bandage caoutchouc élastique, boggies en nylon. Résistance au roulement modérée, roulement amorti. Indiquées sur sols plats et accidentés et franchissement de marches et rebords. Roulement non bruyant.

**Roues 2117**

Roues directrices et boggies à bandage polyuréthane. Résistance au roulement faible, roulement amorti. Indiquées sur sols difficiles, non traçantes. Roulement non bruyant.

**Roues 2119**

Roues directrices à bandage caoutchouc et boggies à bandage polyuréthane. Résistance au roulement modérée. Indiquées sur sols difficiles et accidentés, avantageux pour le franchissement fréquent de marches et rebords. Roulement non bruyant.

**Garantie**

2 ans sur transpalettes.

	Article N°	Charge kg	Hauteur de levée mm	Longueur fourches mm	Roues directrices	Boggies	Poids kg
Transpalettes	2115	2500	85 - 200	1150	Nylon	Nylon double	73
	2116	2500	85 - 200	1150	Caoutchouc	Nylon double	75
	2117	2500	85 - 200	1150	Polyuréthane	Polyuréthane double	76
	2119	2500	85 - 200	1150	Caoutchouc	Polyuréthane double	75

## Transpalettes

Châssis et fourches en tôle d'acier, revêtement époxy jaune. Pompe hydraulique manuelle sans entretien. Poignée habillée de caoutchouc pour: Lever – rouler – descendre

### 2118

Modèle à fourches courtes de 800 mm, roues directrices à bandage caoutchouc 200 x 50 mm, 1 roue de fourche nylon 80 x 93 mm particulièrement recommandé pour camion ou locaux étroits.

### 2120

Modèle abaissé d'une hauteur de 55 mm levée 55 – 175 mm, pour charge à partir de 57 mm du sol. Roues directrices à bandage caoutchouc 180 x 50 mm, boggies en nylon 51 x 70 mm.

### 2116-15 | 2116-18 | 2216-20

Version rallongée, longueur fourche 1500, 1800 et 2000 mm. Roues directrices à bandage caoutchouc 200 x 50 mm, boggies en nylon 80 x 70 mm. Charge réduite!

### 2122 peseur

Pesée de 1 – 2000 kg, graduation par kg. Ecart mesure  $\pm 2$  kg. Affichage LCD avec chiffres de 18 mm. Touche d'allumage et de mise à zéro. Alimentation par 4 piles de 1,5 V-AA.

Roues directrices  
 $\varnothing \times L = 180 \times 50$  mm  
 Galet de fourches  
 $\varnothing \times L = 70 \times 70$  mm  
 Largeur de portée  
 550 mm



2118



2120



2116-15 | 2116-18 | 2116-20



2122



Transpalette peseur

## Garantie

2 ans sur transpalettes.

	Article N°	Charge kg	Hauteur de levée mm	Longueur fourches mm	Longueur totale mm	Roues directrices	Boggies	Poids kg
Transpalettes	2118	2500	85 – 200	800	1190	Caoutchouc	Nylon	66
	2120	2000	55 – 175	1150	1540	Caoutchouc	Nylon double	72
	2116-15	1500	85 – 200	1500	1890	Caoutchouc	Nylon double	97
	2116-18	1200	85 – 200	1800	2190	Caoutchouc	Nylon double	100
	2116-20	1000	85 – 200	2000	2390	Caoutchouc	Nylon double	112
	2122	2000	85 – 205	1150	1550	Polyuréthane	Polyuréthane Tandem	117



6815



6820



6821



Plateforme amovible pour 6820 et 6821.

**Transpalette à ciseaux 6815**

Châssis et fourches en tôle d'acier pliée, revêtement époxy jaune. Pompe hydraulique manuelle sans entretien. Poignée habillée de caoutchouc pour:

- Lever – rouler – descendre
- Rotation 20 x 100°
- Charge: 1000 kg
- Longueur fourches: 1165 mm
- Largeur fourches: 160 mm
- Largeur de portée: 540 mm
- Levée: 85 – 800 mm
- Longueur totale: 1540 mm
- Roues directrices: Ø x l = 200 x 50 mm
- Galets sur ciseaux: Ø x l = 80 x 50 mm

A partir d'une hauteur de pompe d'environ 290 mm, le transpalette à ciseaux ne peut plus être déplacé.

**Transpalettes à ciseaux avec dossier de poussée 6820**

Bonne tenue au sol, déplacement aisé même chargé en position haute. Châssis et fourches en profilé d'acier très solide, revêtement époxy anthracite RAL 7016, dossier en tube d'acier. Pompe hydraulique à piston chromé, descente actionnée manuellement, la montée par pédale. Roues directrices à bandage polyuréthane 150 x 40 mm et 2 galets en pointe en nylon 70 x 70 mm, roues directrices avec freins.

- Charge: 500 et 1000 kg
- Longueur fourches: 115 m
- Largeur fourches: 153 mm
- Largeur portée: 526 mm
- Levée: 85 – 830 mm
- Longueur totale: 1550/1640 mm
- Largeur totale: 526/687 mm

**Transpalettes à ciseaux avec dossier de poussée 6821**

Comme 6820 toutefois avec timon de traction.

**Plateforme amovible**

En tôle d'acier pliée, revêtement époxy anthracite RAL 7016, compatible pour 6820 et 6821.

Dimension (L x l): 1115 x 538 mm

**Garantie**

Pour transpalettes à grande levée 2 ans.

	Article N°	Charge kg	Hauteur de levée mm	Longueur fourches mm	Roues directrices	Boogies	Poids kg
<b>Transpalettes à ciseaux</b>	6815	1000	85 – 800	1165	Polyuréthane	Polyuréthane	110
<b>Transpalettes à ciseaux avec dossier de poussée</b>	6820	500	85 – 830	1115	Polyuréthane	Nylon	107
	6821	1000	85 – 830	1115	Polyuréthane	Nylon	135
<b>Plateforme amovible</b>	6828	–	–	–	–	–	15

**Gerbeurs à grande levée**

Pour le levage et le transport de matériel. Construction solide en profilé d'acier avec dossiers de poussée en tube d'acier. Revêtement époxy gris anthracite RAL 7016.

**Gerbeurs à manivelle****6851 | 6852**

Levée par manivelle sécurisée. 2 fourches réglables en largeur, 2 roues directrices à bandage polyuréthane 150 x 40 mm et 2 galets à bandage polyuréthane 80 x 47 mm.

Largeur de fourche 6851: 75 mm

Largeur de fourche 6852: 80 mm

Montée par tour de manivelle:

40/22 mm

**Gerbeurs hydrauliques****6855 | 6856**

Pompe hydraulique avec piston chromé. Timon avec levier de descente et montée. 2 roues pivotantes à bandage polyuréthane 150 x 40 mm et 2 galets à bandage polyuréthane 80 x 70 mm. Roues directrices avec freins. Largeur fourche: 160 mm



6851 | 6852



6855 | 6856

	Article N°	Charge kg	Hauteur de levée mm	Hauteur totale mm	Longueur fourche mm	Largeur portée mm	Longueur totale mm	Largeur totale mm	Poids kg
<b>Gerbeurs à manivelle</b>	6851	250	90 – 1560	2030	800	170 – 690	1350	725	140
	6852	500	90 – 1560	2030	1000	170 – 690	1550	725	146
<b>Gerbeurs hydrauliques</b>	6855	500	88 – 1500	2010	1150	540	1600	794	210
	6856	1000	88 – 1500	2010	1150	540	1600	794	220



6831



6832



6833 | 6834 | 6835



6836 | 6837 | 6838



Plateau à rouleaux avec armature amovible



Plateau à rouleaux avec armature rotative

**Chariots à plateforme élévatrice**

En acier soudé. Revêtement époxy gris anthracite RAL 7016. Dossier de poussée, pompe hydraulique à pédale. Vitesse de descente réglable.

Plateforme hauteur 50 mm  
2 roues pivotantes et 2 fixes à bandage polyuréthane, moyeu à roulement à billes, roues pivotantes avec freins.

**6831**  
Dossier de poussée rabattable.

**6832**  
Dossier de poussée fixe boulonné.

**6833 | 6834 | 6835**  
Dossier de poussée fixe boulonné.

**6836 | 6837 | 6838**  
Double ciseaux pour haute élévation, dossier de poussée fixe boulonné.

**Accessoires**

Pour dimensions utiles 1010 x 520 mm: (6833/6834/6835/6836/6837)

**Rouleaux de manutention 6890**

A fixer sur plateforme, revêtement époxy anthracite RAL 7016, 9 rouleaux à roulement à billes Ø de 57 mm et de 430 mm de long.

Distance entre les axes 112,5 mm

Hauteur 64 mm

Charge 500 kg  
– fixe–

**Rouleaux de manutention 6891**

A boulonner sur la plateforme, rotation de 360° avec arrêt. 6 rouleaux à roulement à billes Ø 57 mm et de 430 mm de long.

Distance entre les axes 110 mm  
Hauteur 92 mm

Charge 500 kg  
– rotatif –

**Garantie**

Pour chariots à plateforme élévatrice 2 ans.

	Article N°	Charge kg	Hauteur de levée mm	Dim. utiles L x l mm	Dim. extérieures L x l mm	Ø roues mm	Poids kg
<b>Chariots à plateforme</b>	6831	150	265 – 755	700 x 450	930 x 450	100	41
	6832	250	330 – 910	830 x 500	1020 x 500	125	78
	6833	500	435 – 1000	1010 x 520	1275 x 520	150	118
	6834	750	442 – 1000	1010 x 520	1275 x 520	150	120
	6835	1000	445 – 950	1010 x 520	1275 x 520	150	137
	6836	300	435 – 1585	1010 x 520	1275 x 520	150	150
	6837	500	440 – 1575	1010 x 520	1275 x 520	150	168
	6838	1000	520 – 2000	1200 x 800	1430 x 800	200	242
<b>Armature amovible</b>	6890	500	–	–	–	–	31
<b>Armature rotative</b>	6891	500	–	–	–	–	51

### Crics hydrauliques 6931 | 6932

Permettent de soulever de lourdes charges, montée par pompe hydraulique à tige.

Vis de décharge garantissant une descente souple et sûre de la charge. Barre de montée amovible.

L'armature pivote sur 360°.

Construction solide et compacte en acier. Revêtement époxy RAL 5007.

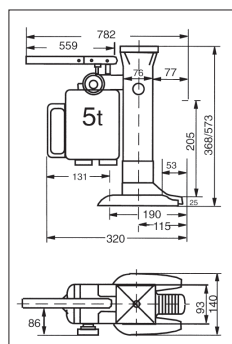

6931

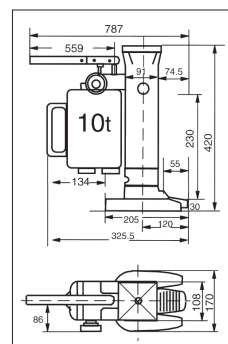

6932

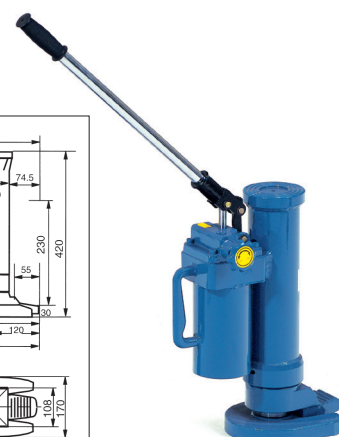

### Rouleurs à galets 6943 | 6944 | 6945

Pour un transport aisé et sûr d'objets lourds tels que: bacs, caisses, machines etc. Construction solide en acier avec poignée en tube d'acier, Revêtement époxy bleu RAL 5007. Platine recouverte de caoutchouc antidérapant.

Grands galets en nylon à roulement à billes.



6943

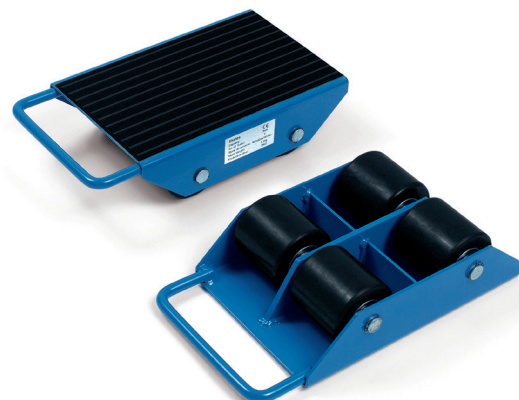

6944



6945

	Article N°	Charge t	Levée sur platine mm	Levée prise sur partie mm	Poids kg
Crics hydrauliques	6931	5	25 – 230	368 – 573	25
	6932	10	30 – 260	420 – 650	35

	Article N°	Charge kg	Platine L x l mm	Dim. extérieurs L x l x H mm	Axe	Roues	Ø roues x largeur mm	Poids kg
Rouleurs	6943	2500	210 x 100	275 x 120 x 100	2	2	85 x 90	4
	6944	3000	330 x 220	400 x 228 x 100	2	4	85 x 85	9,5
	6945	6000	260 x 200	415 x 210 x 100	3	6	85 x 85	12

### Garantie

Pour crics hydrauliques et rouleurs, 2 ans.

### Rouleurs à galets 6951 | 6952

Pour un transport aisé et sûr de machines et autres objets lourds. Construction en acier solide, avec poignée, revêtement époxy bleu RAL 5007. Platine recouverte de caoutchouc antidérapant.

Grands galets à roulement à billes.

### 6953

comme 6951/6952, cependant avec grands galets en acier, roulement à billes.

### Réglage:

6951 = 500–1190 mm

6952 = 700–1190 mm

6953 = 850–1190 mm

### Livraison:

Set de 2 rouleurs et 2 barres de réglage.

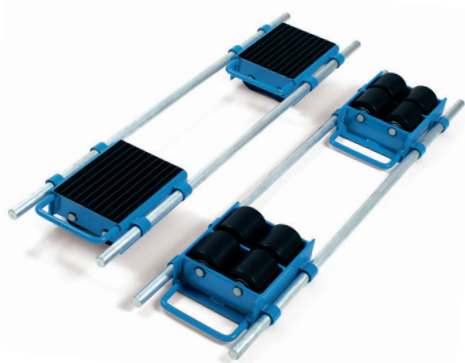

6951



6952



6953

	Article N°	Charge t	Platine L x l mm	Dim. extérieurs L x l x H mm	Axe	Roues	Ø roues x largeur mm	Poids kg
Rouleurs avec barres de réglage	6951	6	250 x 200	320 x 268 x 110	4	8	85 x 90	30
	6952	12	350 x 200	420 x 268 x 110	4	12	85 x 90	38
	6953	24	425 x 220	495 x 288 x 110	4	16	83 x 85	88

### Garantie

Pour rouleurs, 2 ans.

### Rouleurs à galets pivotants

6956 | 6957 | 6958

Pour un transport aisé et sûr de machines et objets lourds. Construction solide en acier soudé avec revêtement époxy bleu RAL 5007. Platine recouverte de caoutchouc antidérapant. Avec timon de traction. Galet en nylon avec roulement à billes.

#### 6956

Timon avec poignée.

#### 6957

Timon avec oeillet.

#### 6958

Comme 6957 avec galet en acier à roulement à billes.

#### Conditionnement:

1 rouleur avec platine et timon.



6956



6957



6958



Exemple d'utilisation

#### Garantie

Pour rouleurs, 2 ans.

	Article N°	Charge t	Platine L x l mm	Dim. extérieurs L x l x H mm	Axe	Roues	Ø roues x largeur mm	Poids kg
Rouleurs pivotants	6956	3	185 x 150	300 x 200 x 104	2	4	85 x 90	15
	6957	6	400 x 220	640 x 534 x 115	2	8	85 x 90	50
	6958	12	400 x 220	640 x 566 x 115	2	8	83 x 85	66

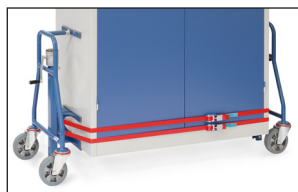

Exemple d'utilisation

6980

**Diabie élévateur jumelé 6980**

Diabie jumelé avec treuil à manivelle, construction en profilé et tube d'acier, revêtement époxy bleu RAL 5007.

Treuil à vis sans fin protégé par U en acier. Support de meuble avec revêtement en feutre. Avec 2 roues pivotantes non traçantes confort. Hauteur en position basse : 10 mm. Moyeu à roulement à billes. 1 sangle par diabie longueur 5 mètres.

Livraison par paire.

**Roulettes à levier 6971**

Pour le transport d'armoires lourdes ou d'éléments similaires, Armature en tôle d'acier zinguée, surface de contact avec protection caoutchouc, roues à bandage polyuréthane.

Dimensions extérieures L x l x H: 170 x 126 x 272 mm

Support L x l x H: 170 x 44 mm

Hauteur support:

Position basse: 12 mm

Position haute: 50 mm

Livraison :

2 roulettes et une barre levier

**Utilisation:**

Soulever la charge avec la barre levier, positionner le support de la roulette sous la charge, soulever la charge en actionnant le mécanisme de levée avec la barre levier.

Procéder de la même manière en positionnant l'autre roulette sur le côté opposé.

La charge peut à présent être déplacée.

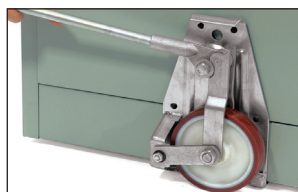
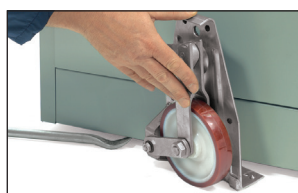

Exemple d'utilisation

6971



Exemple d'utilisation

6977

**Coins roulants 6977**

Pour déplacer les meubles ou autres objets encombrants. Plateau abaissé pour un transport sécurisé.

Armature en tôle d'acier soudée, revêtement époxy anthracite RAL 7016 et support antidérapant.

3 roues pivotantes en TPE 50 x 18 mm, moyeu à roulement à billes de précision et pare-til.

Largeur: 361 mm

Profondeur: 177 mm

Hauteur: 78 mm

Hauteur au sol: 16 mm

Livraison: 1 set = 4 coins roulants.

Dans boîte de transport en coffret robuste.

	Article N°	Charge par paire kg	Levée mm	Dim. extérieures L x l x H mm	Platine L x l mm	Ø roues x largeur mm	Poids par paire kg
<b>Diabie élévateur jumelé</b>	6980	600	300	600 x 390 x 800	300 x 110	160 x 50	45
	Article N°	Charge par pièce kg	Charge par paire kg	Ø roues x largeur mm	Poids	Poids par paire kg	
<b>Roulettes</b>	6971	-	1000	138 x 28	-	6	
<b>Coins roulants</b>	6977	150	-	50 x 18	10	-	



### Rouleurs pour meubles 2350 | 2352

Rouleur en contreplaqué recouvert d'un revêtement antidérapant. 4 roues pivotantes en polyamide Ø 100 mm.

Vendu par paire.



2350 | 2352



2351 | 2353

### 2351 | 2353

Comme 2350 | 2352, avec 4 roues pivotantes à bandage caoutchouc Ø 100 mm.

Vendu par paire.

### 2358

Rouleur en contreplaqué recouvert d'un revêtement antidérapant. 4 roues pivotantes à bandage caoutchouc Ø 125 mm, bleu gris «non traçant».



2358



2359

### 2359

Rouleur en contreplaqué, revêtement antidérapant. 4 roues pivotantes en polyamide Ø 125 mm.

### Roues à bandage caoutchouc 70217 - 72221G

Bandage caoutchouc noir sur jante en polyamide (PA) renforcé de fibre de verre, moyeu à roulement à rouleaux.



70217 | 72217G | 72221R | 72221G

### Roue ESD à Bandage caoutchouc 70417

Bandage caoutchouc noir sur jante grise en plastique conducteur d'électricité, moyeu à roulement à rouleaux.



70417

	Article N°	Charge kg	Longueur mm	Largeur mm	Hauteur mm	Roues polyamide mm	Bandage caoutchouc mm	Poids kg par pce
Rouleurs pour meubles	2350	350	600	300	140	100 x 30	-	4,5
	2351	250	600	300	140	-	100 x 38	5
	2352	500	600	350	140	100 x 30	-	5,5
	2353	300	600	350	140	-	100 x 38	6
	2358	500	800	600	175	-	125 x 38	10
	2359	600	800	600	175	125 x 40	-	10

	Article N°	Ø roue x largeur mm	Jante	Roulement	Longueur moyeu mm	Alésage Ø mm	Charge kg
Roues à bandage caoutchouc	70217	260 x 56	plastique rouge	à rouleaux	75 décalé	25	300
	72217G	260 x 56	PA renforcé gris	à rouleaux	75 décalé	25	300
	72221R	400 x 74	PA renforcé rouge	à rouleaux	75 décalé	25	420
	72221G	400 x 74	PA renforcé gris	à rouleaux	75 décalé	25	420
Bandage ESD caoutchouc	70417	260 x 56	plastique gris	à rouleaux	75 décalé	25	300



70107 | 72107G | 72116G



72120G | 72121R | 72121G | 72125G



70607 | 72607G | 72620G | 72621R | 72621G



71505 | 71515 | 71525

## Roues gonflables 70107 - 72121G

Bandage caoutchouc noir monté sur jante en tôle d'acier ou en polyamide (PA) renforcé de fibre de verre, moyeu à roulement à rouleaux.

## Roue gonflable 72125G

bleu gris gonflable, non traçante, sur jante en polyamide (PA) renforcé de fibre de verre, moyeu à roulement à rouleaux.

## Roues increvables 70607 - 72621G

En mousse polyuréthane sur jante en polyamide (PA) renforcé de fibre de verre. Confort d'utilisation semblable aux roues gonflables.

## Roues pivotantes et fixes 71505 - 71525

Armature en tôle d'acier galvanisée. Roues à pneus gonflables montés sur jante en tôle d'acier, moyeu à roulement à rouleaux.

	Article N°	Ø roue x largeur mm	Configuration	Jante	Roulement	Longueur moyeu mm	Alésage Ø mm	Charge kg
Roues à bandage pneumatique	70107	260 x 85	Crampons 2 PR	plastique rouge	à rouleaux	75 décalé	25	200
	72107G	260 x 85	Crampons 4 PR	PA renforcé gris	à rouleaux	75 décalé	25	250
	72116G	300 x 100	Crampons 4 PR	PA renforcé gris	à rouleaux	75 décalé	25	220
	72120G	400 x 100	Rainures 2 PR	PA renforcé gris	à rouleaux	75 décalé	25	250
	72121R	400 x 100	Crampons 4 PR	PA renforcé rouge	à rouleaux	75 décalé	25	420
	72121G	400 x 100	Crampons 4 PR	PA renforcé gris	à rouleaux	75 décalé	25	420
	72125G	400 x 100	Crampons 4 PR	PA renforcé gris	à rouleaux	75 décalé	25	420

	Article N°	Ø roue x largeur mm	Configuration	Jante	Roulement	Longueur moyeu mm	Alésage Ø mm	Charge kg
Roues increvables mousse polyuréthane	70607	260 x 85	PU Crampons	plastique rouge	à rouleaux	75 décalé	25	150
	72607G	260 x 85	PU Crampons	PA renforcé gris	à rouleaux	75 décalé	25	150
	72620G	400 x 100	PU Rainures	PA renforcé gris	à rouleaux	75 décalé	25	250
	72621R	400 x 100	PU Crampons	PA renforcé rouge	à rouleaux	75 décalé	25	250
	72621G	400 x 100	PU Crampons	PA renforcé gris	à rouleaux	75 décalé	25	250

	Article N°	Ø roue x largeur mm	Hauteur mm	Plateau mm	Dis. entre perforations mm	Perforations Ø mm	Charge kg
Roue pivotante	71505	220 x 70	250	135 x 110	105 x 75/80	11	150
Roue pivotante avec freins	71515	220 x 70	250	135 x 110	105 x 75/80	11	150
Roue fixe	71525	220 x 70	250	135 x 110	105 x 75/80	11	150

Ce lien vous permettra de trouver la roue adaptée à votre diable fetra: [www.fetra.fr/compatibilite-des-roues](http://www.fetra.fr/compatibilite-des-roues) ou en scannant le QR Code:



### Roues pivotantes 71602 | 71603 | 71604

Armature en tôle d'acier galvanisée.

Roues en TPE (élastomère thermoplastique). Jantes en plastique, moyeu à roulement à billes et pare-fil. Faible résistance au pivotement et au déplacement. Bandage non traçant.



71602 | 71603 | 71604



71452 | 71453 | 71454

### Roues pivotantes avec freins «double stop» 71612 | 71613 | 71614

Armature en tôle d'acier galvanisée.

Roues comme roues pivotantes.



71612 | 71613 | 71614



71462 | 71463 | 71464

### Roues fixes 71622 | 71623 | 71624

Armature en tôle d'acier galvanisée.

Roues comme roues pivotantes.



71622 | 71623 | 71624



71472 | 71473 | 71474

### Roues pivotantes TPE-ESD 71452 | 71453 | 71454

Armature en tôle d'acier galvanisée. Roues à bandage TPE-ESD (Élastomère thermoplastique) conductrices d'électricité, moyeu à roulement à billes de précision. Bandage non traçant.

### Roues pivotantes TPE-ESD avec freins «double stop» 71462 | 71463 | 71464

Armature en tôle d'acier galvanisée.

Roues comme roues pivotantes.

### Roues fixes TPE-ESD 71472 | 71473 | 71474

Armature en tôle d'acier galvanisée.

Roues comme roues pivotantes.

(ESD = Electrostatic Discharge)

	Article N°	Ø roue x largeur mm	Hauteur mm	Platine mm	Dis. entre perforations mm	Perforations Ø mm	Charge kg
Roues pivotantes TPE (élastomère thermoplastique)	71602	125 x 32	165	105 x 80	80/76 x 60	9	135
	71603	160 x 40	196	135 x 110	105 x 75/80	11	200
	71604	200 x 40	237	135 x 110	105 x 75/80	11	250
Roues pivotantes avec freins TPE (élastomère thermoplastique)	71612	125 x 32	165	105 x 80	80/76 x 60	9	135
	71613	160 x 40	196	135 x 110	105 x 75/80	11	200
	71614	200 x 40	237	135 x 110	105 x 75/80	11	250
Roues fixes TPE (élastomère thermoplastique)	71622	125 x 32	165	105 x 80	80/76 x 60	9	135
	71623	160 x 40	196	135 x 110	105 x 75/80	11	200
	71624	200 x 40	237	135 x 110	105 x 75/80	11	250

	Article N°	Ø roue x largeur mm	Hauteur mm	Platine mm	Dis. entre perforations mm	Perforations Ø mm	Charge kg
Roues pivotantes TPE-ESD	71452	125 x 32	165	105 x 80	80/76 x 60	9	135
	71453	160 x 40	196	135 x 110	105 x 75/80	11	200
	71454	200 x 40	237	135 x 110	105 x 75/80	11	250
Roues pivotantes avec freins TPE-ESD	71462	125 x 32	165	105 x 80	80/76 x 60	9	135
	71463	160 x 40	196	135 x 110	105 x 75/80	11	200
	71464	200 x 40	237	135 x 110	105 x 75/80	11	250
Roues fixes TPE-ESD	71472	125 x 32	165	105 x 80	80/76 x 60	9	135
	71473	160 x 40	196	135 x 110	105 x 75/80	11	200
	71474	200 x 40	237	135 x 110	105 x 75/80	11	250



71102 | 71103 | 71104



71252 | 71253 | 71254



71112 | 71113 | 71114



71262 | 71263 | 71264



71122 | 71123 | 71124



71272 | 71273 | 71274

**Roues pivotantes**  
71102 | 71103 | 71104

Armature en tôle d'acier galvanisée. Roues à bandage caoutchouc bleu gris non traçant. Jantes en plastique, moyeu à roulement à rouleaux.

**Roues pivotantes avec freins «double stop»**  
71112 | 71113 | 71114

Armature en tôle d'acier galvanisée. Roues comme roues pivotantes.

**Roues fixes**  
71122 | 71123 | 71124

Armature en tôle d'acier galvanisée. Roues comme roues pivotantes.

**Roues pivotantes**  
71252 | 71253 | 71254

Armature en tôle d'acier galvanisée. Roues à bandage caoutchouc élastique, bleu gris, non traçantes.

Jantes en alu, moyeu à roulement à billes.

Déplacement confortable.

**Roues pivotantes avec freins «double stop»**  
71262 | 71263 | 71264

Armature en tôle d'acier galvanisée. Roues comme roues pivotantes.

**Roues fixes**  
71272 | 71273 | 71274

Armature en tôle d'acier galvanisée. Roues comme roues pivotantes.

	Article N°	Ø roue x largeur mm	Hauteur mm	Platine mm	Dis. entre perforations mm	Perforations Ø mm	Charge kg
Roues pivotantes Bandage caoutchouc bleu gris	71102	125 x 38	165	105 x 80	80/76 x 60	9	100
	71103	160 x 40	196	135 x 110	105 x 75/80	11	135
	71104	200 x 50	237	135 x 110	105 x 75/80	11	205
Roues pivotantes avec freins Bandage caoutchouc bleu gris	71112	125 x 38	165	105 x 80	80/76 x 60	9	100
	71113	160 x 40	196	135 x 110	105 x 75/80	11	135
	71114	200 x 50	237	135 x 110	105 x 75/80	11	205
Roues fixes Bandage caoutchouc bleu gris	71122	125 x 38	165	105 x 80	80/76 x 60	9	100
	71123	160 x 40	196	135 x 110	105 x 75/80	11	135
	71124	200 x 50	237	135 x 110	105 x 75/80	11	205

	Article N°	Ø roue x largeur mm	Hauteur mm	Platine mm	Dis. entre perforations mm	Perforations Ø mm	Charge kg
Roues pivotantes Bandage caoutchouc élastique bleu gris	71252	125 x 40	165	105 x 80	80/76 x 60	9	200
	71253	160 x 50	196	135 x 110	105 x 75/80	11	300
	71254	200 x 50	237	135 x 110	105 x 75/80	11	350
Roues pivotantes avec freins Bandage caoutchouc élastique bleu gris	71262	125 x 40	165	105 x 80	80/76 x 60	9	200
	71263	160 x 50	196	135 x 110	105 x 75/80	11	300
	71264	200 x 50	237	135 x 110	105 x 75/80	11	350
Roues fixes Bandage caoutchouc élastique bleu gris	71272	125 x 40	165	105 x 80	80/76 x 60	9	200
	71273	160 x 50	196	135 x 110	105 x 75/80	11	300
	71274	200 x 50	237	135 x 110	105 x 75/80	11	350

**Roues pivotantes**  
71302 | 71303 | 71304

Armature en tôle d'acier galvanisée. Roues à bandage polyuréthane. Jantes en alu, moyeu à roulement à billes. Déplacement sans bruit, résistant à la plupart des produits corrosifs, longue durée de vie.



71302 | 71303 | 71304



71502 | 71503 | 71504

**Roues pivotantes avec freins «double stop»**  
71312 | 71313 | 71314

Armature en tôle d'acier galvanisée.

Roues comme roues pivotantes.



71312 | 71313 | 71314



71512 | 71513 | 71514

**Roues fixes**  
71322 | 71323 | 71324

Armature en tôle d'acier galvanisée.

Roues comme roues pivotantes.

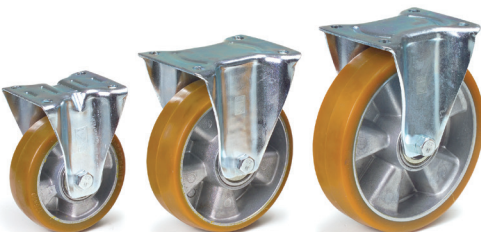

71322 | 71323 | 71324



71522 | 71523 | 71524

**Roues pivotantes**  
71502 | 71503 | 71504

Roues en polyamide avec roulement à rouleaux. Résistant à l'eau salée et aux acides. Résistent aux températures de -40° à +90°.

**Roues pivotantes avec freins «double stop»**  
71512 | 71513 | 71514

Armature en tôle d'acier galvanisée.

Roues comme roues pivotantes.

**Roues fixes**  
71522 | 71523 | 71524

Armature en tôle d'acier galvanisée.

Roues comme roues pivotantes.

	Article N°	Ø roue x largeur mm	Hauteur mm	Platine mm	Dis. entre perforations mm	Perforations Ø mm	Charge kg
<b>Roues pivotantes</b> <b>Bandage polyuréthane</b>	71302	125 x 40	165	105 x 80	80/76 x 60	9	200
	71303	160 x 50	196	135 x 110	105 x 75/80	11	350
	71304	200 x 50	237	135 x 110	105 x 75/80	11	350
<b>Roues pivotantes avec freins</b> <b>Bandage polyuréthane</b>	71312	125 x 40	165	105 x 80	80/76 x 60	9	200
	71313	160 x 50	196	135 x 110	105 x 75/80	11	350
	71314	200 x 50	237	135 x 110	105 x 75/80	11	350
<b>Roues fixes</b> <b>Bandage polyuréthane</b>	71322	125 x 40	165	105 x 80	80/76 x 60	9	200
	71323	160 x 50	196	135 x 110	105 x 75/80	11	350
	71324	200 x 50	237	135 x 110	105 x 75/80	11	350

	Article N°	Ø roue x largeur mm	Hauteur mm	Platine mm	Dis. entre perforations mm	Perforations Ø mm	Charge kg
<b>Roues pivotantes</b> <b>Polyamide</b>	71502	125 x 38	165	105 x 80	80/76 x 60	9	200
	71503	150 x 40	191	135 x 110	105 x 75/80	11	350
	71504	200 x 50	237	135 x 110	105 x 75/80	11	350
<b>Roues pivotantes avec freins</b> <b>Polyamide</b>	71512	125 x 38	165	105 x 80	80/76 x 60	9	200
	71513	150 x 40	191	135 x 110	105 x 75/80	11	350
	71514	200 x 50	237	135 x 110	105 x 75/80	11	350
<b>Roues fixes</b> <b>Polyamide</b>	71522	125 x 38	165	105 x 80	80/76 x 60	9	200
	71523	150 x 40	191	135 x 110	105 x 75/80	11	350
	71524	200 x 50	237	135 x 110	105 x 75/80	11	350



### Mécanisme de pliage

Pour chariots (1 ridelle):

2500 | 2501 | 2502 | 2503 | 9500 | 9501 | 9502 | 9503

Chariots 1 ridelle (1 dossier):

2510 | 2511 | 2512 | 2513 | 1510 | 1511 | 1512 | 1513

Chariots 2 ridelles (2 dossiers):

2520 | 2521 | 2522 | 2523 | 1520 | 1521 | 1522 | 1523

Blocage automatique, déblocage par pression du pied.

Modèle breveté 10 2010 052 491



Article N°		
1273	Mécanisme 1 côté	
1275	Mécanisme 2 côtés	

1273



### Frein de l'homme mort

Frein compact et léger à la place des freins sur roues pivotantes. Pour tous les chariots avec 2 roues fixes à bandage TPE charge jusqu'à 600 kg.

Poignée non enfoncée = Frein bloqué, le chariot reste sur place.

Poignée enfoncée = le frein n'agit plus, le chariot peut être déplacé.

Blocage sûr, loquet sur roue crantée. Non compatible pour un freinage en déplacement.

Ne peut être livré à postériori.

Article N°		
1280	Système de blocage et déblocage	

1280



### Motorisation électrique

Motorisation adaptable sur tous nos chariots, à plateaux, à ridelles, en treillis métallique etc. adaptée aux chariots avec roues de Ø 200 mm et d'une largeur de plateforme d'au moins 500 mm. Motorisation complète avec batteries et chargeur. Livré monté avec le chariot. Élément facile à monter, le sélecteur se monte sur les dossiers de poussée, branchement avec câble à spirales. Variateur électronique de vitesse avant et arrière (si livrable à postériori).

**Moteur:** 24 V en continu, 2 moteurs 2 x 12 V, 250 W, 0,7 cv, 2 batteries à gel: 2 x 12 V, 33Ah, sans entretien. Vitesse maxi : 4,8 Km/h, batteries chargées au maximum, sur sol plat, avec une charge de 500 kg. Autonomie de 15 km. Inclinaison maxi des sols avec une charge de 500 kg 5%/2°, roues à bandage caoutchouc élastique 200 x 500 mm, bleu gris, non traçant.

**Garantie: 12 mois. Supplément par chariot. À commander avec le chariot.**

Article N°	Charge kg	Poid kg	
2200	500	55	

2200



### TOTALSTOP-Système de blocage centralisé

Système de blocage directionnel et de roues par pédale centrale. En même temps que les roues le système bloque la rotation.

Brevet Allemand EP 2743097

Description en page 8. Supplément par chariot.



Article N°		
2210	TOTALSTOP	

2210

**Roues gonflables**

220 x 70mm, charge 400 kg. Livrables pour chariots à partir de 600 mm de large.

Non compatible TOTALSTOP.

Supplément de prix par rapport à la configuration standard par chariot.

Ø roues	Art.-N°
125	1098
160	1099
200	1100

**Roues à bandage caoutchouc élastique, non traçant**

Déplacement confortable et aisé, longue durée de vie.

Supplément de prix par rapport à la configuration standard par chariot.

Ø roues	Art.-N°
125	12855
160	12865
200	12875

**Roues à bandage polyuréthane**

Moyeu à roulement à billes, roulement léger et élastique, durée de vie importante, charge jusqu'à 1200 kg (la charge du chariot reste inchangée).

Supplément de prix par rapport à la configuration standard par chariot.

Ø roues	Art.-N°
125	2179
160	2180
200	2181

**Roues à bandage TPE-ESD (Élastomère thermoplastique) conductrices d'électricité (antistatique), moyeu à roulement à billes de précision.**

Non traçant.

Supplément de prix par rapport à la configuration standard par chariot.

Ø roues	Art.-N°
125	2182
160	2183
200	2184

**Roues en polyamide**

Charges lourdes, déplacement aisé sur sol plat, résistant à la plupart des agents corrosifs.

Supplément de prix par rapport à la configuration standard par chariot.

Ø roues	Art.-N°
125	1295
160	1296
200	1286

**Blocage directionnel**

2 roues pivotantes avec blocage 4 x 90° à la place des 2 roues fixes.

Description en page 9.

Supplément sur configuration standard avec roues à bandage TPE.

Art.-N° 23989

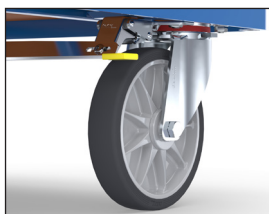
**FIXSTOP Blocage directionnel centralisé**

A la place des 2 roues fixes de série. 1 seule pression du pied permet d'actionner les 2 blocages directionnels. Description en page 9.

Supplément sur configuration standard avec roues à bandage TPE.

Art.-N° 2220

**Protection d'angle**

Bande en caoutchouc souple robuste autour de l'armature.

Supplément par chariot.

Art.-N° 1289

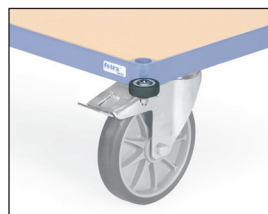
**Galets de protection**

Galets de 50 mm ne laissant pas de trace, dimensions du chariot + 80 mm.

Supplément par chariot.

Art.-N° 1299

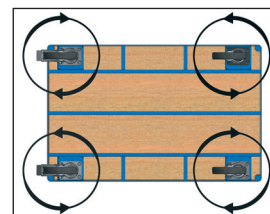
**4 roues pivotantes**

à la place de 2 fixes et 2 pivotantes.

Supplément par chariot.

Art.-N° 1288

**Plateforme en PVC dur**

PVC gris foncé, résistant aux intempéries. Résiste à la plupart des produits corrosifs et peu inflammable.

Supplément dimension standard.

Dim. utiles	Art.-N°
850 x 500	1430
1000 x 600	1431
1000 x 700	1432
1200 x 800	1433

**Plateforme hydrofuge**

Plastifiée, antidérapante en contreplaqué hydrofuge.

Supplément dimension standard.

Dim. utiles	Art.-N°
850 x 500	1400
1000 x 600	1401
1000 x 700	1402
1200 x 800	1403

**Plateau avec tapis caoutchouc strié**

Plateau avec tapis caoutchouc strié. Antidérapant.

Supplément dimension standard.

Dim. utiles	Art.-N°
850 x 500	1410
1000 x 600	1411
1000 x 700	1412
1200 x 800	1413

**Paroi frontale pour servantes**

Pour petit côté, en MDF mélaminé surface effet hêtre dans cadre acier revêtement époxy RAL 5007. Montage facile grâce à des attaches en plastique. Pour tous chariots à 2 étages des pages 38-41.

Largeur	Art.-N°
500	E2400SW
600	E2401SW
700	E2402SW
800	E2403SW

**Paroi latérale pour servantes**

Pour petit côté, en MDF mélaminé surface effet hêtre dans cadre acier revêtement époxy RAL 5007. Montage facile grâce à des attaches en plastique. Pour tous chariots à 2 étages des pages 38-41.

Longueur	Art.-N°
600	E2496LW
850	E2400LW
1000	E2401LW
1200	E2403LW

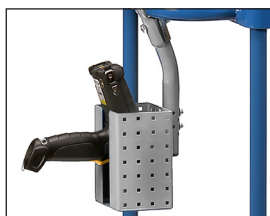

**Porte-lecteur de codes**

Revêtement époxy RAL 7035 à positionnement variable. Tube d'attache avec mâchoire permettant une attache multidirectionnelle sur les tubes de nos chariots.  
Boîte support L x P x H: 120 x 87 x 150 mm  
Ouverture de 40 mm.

Art.-N° 1392



**Porte-tablette**

Tôle galvanisée. Livré avec attache pour fixation sur les chariots multifonctions. Les tablettes et smartphones sont maintenus par un support excentrique. Surface utile L x H x P: 200 x 15-295 x 14 mm  
**Plus de détails page 85.**

Art.-N° 28TH



**Ecritoire vertical**

Pour format A4 position verticale, écritoire en bois avec pince à documents et rebord.

Art.-N° 1290



**Ecritoire horizontal**

Pour format A4 position horizontale, écritoire en bois avec pince à documents et rebord.

Art.-N° 1390



**Tablette porte-objets**

En tôle d'acier avec revêtement époxy gris clair. Peut être fixé à différentes positions. Facile à monter au moyen d'attaches. Dimensions utiles 496 x 322 x 14 mm.

Art.-N° 1381



**Timon et attache**

Pour chariots multifonctions – (charge 600 kg – Article N° 12920) et chariots multifonctions fortes charges (charge 1200 kg Article N° 12921). Configuration comme Article 22894 page 131.

Art.-N° 12920  
12921

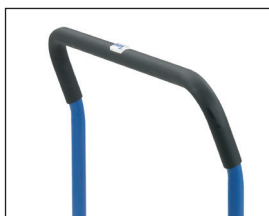

**Poignée souple**

Dossier de poussée avec revêtement plastique souple, assurant une bonne accroche, isole et agréable au toucher. Uniquement pour dossier de poussée et dans toutes les dimensions.

Art.-N° 1274



**Corbeille porte-objets**

Pour petites pièces, revêtement couleur alu argenté.  
L x l x H: 600 x 140 x 200 mm

Art.-N° 1291



**Poignée de poussée à visser - réglable en hauteur**

Kit de fixation pour chariots multifonctions. Poignée de poussée en tube d'acier, revêtement bleu RAL 5007. Kit facile à monter au moyen d'attaches, même à postériori. Réglable en hauteur pour une position ergonomique optimale.

Art.-N°	Largeur mm
E2400SBV	500
E2401SBV	600
E2402SBV	700
E2403SBV	800

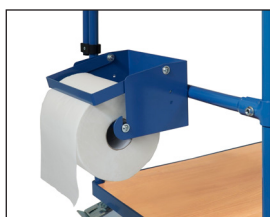

**Porte-rouleau de papier absorbant**

Kit pour servantes prévu pour un rouleau de diamètre et largeur de 210 mm.  
Pour des commandes à postériori nous indiquer le N° d'article concerné.

Art.-N° 1396



**Porte-bouteille**

Pour bouteilles et cannettes du marché de 0,33 l à 1,5 litre. Tube perforé à plusieurs endroits permettant de positionner le support selon ses besoins.

Art.-N° 1391



**Collecteur de déchets**

Collecteur de déchets avec fixation par pince pour tube Ø 27 mm. Revêtement époxy bleu RAL 5007. Couvercle en PVC, ouverture Ø 340 mm.  
Pour sacs de 120 litres.

Art.-N° 1397

## PIÈCES DE RECHANGE

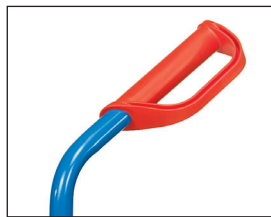
**Poignée plastique**

Avec arceau de sécurité  
tube Ø 27 mm et Ø 33,5 mm.

Modèle d'utilité Européen  
001240097-0001

pour tube Ø 27 mm:

Art.-N° 1762

pour tube Ø 33,5 mm:

Art.-N° 1763

**Patins plastiques**

1 set avec clips.

Art.-N°

1753

## PIÈCES DE RECHANGE ESD

**Poignée ESD**

Avec arceau de sécurité  
Tube Ø 27 mm.  
Conducteur d'électricité.

Modèle d'utilité Européen  
001240097-0001

pour tube Ø 27 mm:

Art.-N° 1764

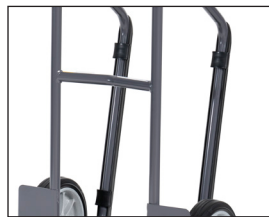
**Patins ESD**

1 Set avec clips.  
Conducteur d'électricité.

Art.-N°

1754

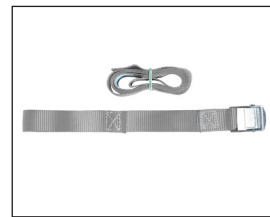
**Sangle d'arrimage**

sangle en 2 parties utilisable sur  
tous nos diables.

Art.-N°

1722G

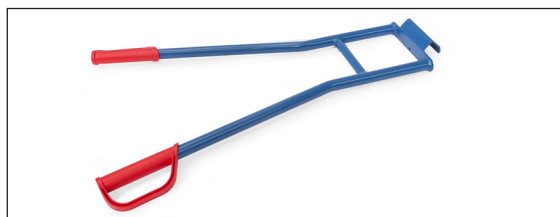
**Brancard**

Pour tous les diables sauf  
11050, 11051 et 11052.  
Composé de 2 poignées en  
tube d'acier avec crochets  
et barre transversale soudés.  
Revêtement époxy bleu RAL  
5007.

Art.-N°	Charge kg	Hauteur mm	Largeur mm
11045	350	850	570

**Blocage des roues en étoile**

Option pour tous les diables es-  
caliers TK1325, TK1326, AK1325,  
AK 1326. Système de blocage  
permettant un déplacement  
sur 2 roues au lieu de 4 facilitant  
les changements de direction.  
Montage facile.

Art.-N°  
1770

**Roues increvables**

Mousse polyuréthane plein, increvable. Déplacement aussi confort-  
able qu'avec des roues gonflables.

Pour diables et chars à bras.

**Supplément de prix en remplacement de la configuration  
standard.**

Roues mm	Art.-N°	Charge par roue kg
260 x 85	1776	150
260 x 85	1777	150
400 x 100	1778	250
400 x 100	1779	250

**A**

Accessoires	82-85, 117, 119, 130-131, 191-194
Accessoires chars à bras	135-136
Accessoires servantes	38-49, 104, 192-193
Ardoise signalétique	84
Attache pour bicyclette	135-136
Attaches	82-83, 131-132, 135-136, 139-140, 193

**B**

Bacs Euro	98
Bacs plastiques pour pièces	98, 119
Baguette porte-outils	119
Barre de poussée pour rouleurs	88
Barres transversales	20, 58-62, 110
Bennes auto-basculantes	144
Bennes basculantes	145
Berceaux inclinables pour fûts	165
Boîte porte-pièces	119
Brancard	160-161, 194

**C**

Caissettes	60
Caissons d'atelier roulants	53
Cales de maintien pour "Wuppi"	157
Caractéristiques des roues	10, 186-194
Chaîne de sécurité	142, 144-145
Chaînette d'attache murale	56
Chariot à col de cygne ESD	107
Chariot caisse en bois	36, 76
Chariots à barres de poussée	33, 36, 103
Chariots à col de cygne	12, 23, 107
Chariots à dossier de poussée	12, 33, 103, 107
Chariots à plateaux	20, 57-64, 68, 105, 110
Chariots à plateaux avec treillis métallique	61-62
Chariots à plateaux en tôle d'acier	28, 33, 40, 109
Chariots à plateaux plastiques	28
Chariots à plateforme élevatrice	181
Chariots à rebords en tôle d'acier	13, 41-42, 109, 166
Chariots à ridelles	34-36, 76-77, 103
Chariots bennes basculantes	142
Chariots C+C emboîtables	55-56
Chariots caisse	36, 76-79
Chariots cantilever	115-117
Chariots de bureau	70-72
Chariots de magasin	12, 25-27, 107
Chariots ESD	106-113
Chariots ESD fermés	111
Chariots ESD pliables	107
Chariots fermés à treillis	20, 76, 78, 111
Chariots galvanisés	80-85, 135-136
Chariots inox	73-74
Chariots multifonctions	6-7, 12, 14, 32-41

Chariots multifonctions pour charges lourdes	15, 102-105
Chariots pliables en acier	12, 29-31
Chariots pliables en alu	30, 107
Chariots porte-fûts	166
Chariots porte-outils et pièces	118-119
Chariots porte-panneaux	120-125

Chariots porte-pièces	96-97
Chariots porte-verre	125
Chariots pour bacs Euro	19, 91-97, 113
Chariots pour charges linéaires	36
Chariots pour colis	65-69
Chariots pour colis avec toit	67-69
Chariots pour pneus	174
Chariots préparateurs de commandes	80-86
Chariots tôlés fermés	77, 79
Chars à bras	138-140
Chars à bras légers	134-137
Chars à bras tout terrain extérieur	136
Coffret à outils	167
Coins roulants	185
Collecteurs de déchets	166, 193
Corbeille métallique	56, 193
Couvercles pour bacs	98
Couvercles pour bennes	143
Crémaillère porte-outils	119
Crics hydrauliques	182

**D**

Diable élévateur jumelé	185
Diable escalier porte- bouteilles	169
Diabes	21, 114, 146-161, 164, 167-169, 173
Diabes à bavette rabattable	156-158
Diabes à fûts	164
Diabes aluminium	151-152, 154, 157
Diabes compacts	156-157
Diabes escalier	153-154, 161, 169
Diabes escalier aluminium	154
Diabes ESD	114
Diabes porte-bouteilles	167-169
Diabes porte-chaises	159
Diabes porte-panneaux	122
Diabes pour appareils	160-161
Diabes pour pneus	173
Divisions de tiroirs	16, 39-49, 53, 104
Dossier de poussée amovible	18,
Dossiers de poussée	18, 131, 193
Dossiers de poussée rabattables	12, 30-31, 191

**E**

EmEnrouleur câble et tuyau	48
Etau	48

**F**

FIXSTOP Blocage direction- nel centralisé	9, 192
Fourche porte-outils	119
Frein de l'homme mort	191

**G**

Galets de protection	192
Gamme en gris	11-21
Gerbeurs	180

**M**

MMarchepied	82-83
Mécanisme de pliage	191
Motorisation électrique	191

**O**

Œillet de traction	139-140
Optiliner	31

**P**

Patins plastique	150, 152-158, 194
Patins plastiques	150, 152, 158, 194
Pieds pour racks à panneaux	124
Plan de travail	49
Plateau à rouleaux amovible	181
Plateau à rouleaux rotatif	181
Plateaux	20, 58-69, 78-79, 82-83, 97, 105, 110
Plateaux en treillis	64, 82-83
Plateaux roulants	24
Plateforme antidérapante	192
Plateforme en PVC dur	192
Plateforme hydrofuge	192
Plateformes de base	33, 103
Poignées	147-154, 193-194
Porte-bouteille	84, 170, 193
Porte-documents	85
Porte-étiquettes magnétiques	85
Porte-lecteur de codes	13, 41, 84-86, 193
Porte-ordinateur portable	85
Porte-pièces	119
Porte-tablette	13, 40, 85-86, 193
Protection d'angles	192
Pupitre d'atelier ESD	111
Pupitres d'atelier	19, 99-101, 111
Pupitres roulants	50-53

**R**

Racks à panneaux	124
Robinet de vidange	142-145
Roue guide	82-83
Roues à bandage caoutchouc	186, 189, 192
Roues en étoile	153-154, 194
Roues et roulettes	10, 186-190, 192, 194
Roues fixes	187-190
Roues gonflables	10, 71-74, 187, 192
Roues increvables	147-152, 158-159, 187, 194
Roues pivotantes	187-190, 192
Roues polyamide	10, 144-145, 190, 192
Roues polyuréthane	10, 190, 192
Roues pour bennes	144-145
Roues TPE	8, 10, 188
Roues TPE ESD	10, 188, 192
Roulettes à levier	185
Rouleurs à galets	182-184
Rouleurs de bacs ESD	112
Rouleurs de bouteilles	169
Rouleurs de fûts	163
Rouleurs de palettes	17-18, 114, 128-133
Rouleurs de palettes en train	132
Rouleurs de palettes ESD	114

Rouleurs de panneaux	121
Rouleurs embarqués en train	17, 133
Rouleurs pour bacs Euro	19, 88-90, 112
Rouleurs pour meubles	186
Rouleurs pour pneus	172

**S**

Sangles	157, 160, 161, 194
Séparateurs pour châssis	82-83
Séparateurs pour plateau	82-83
Serrure à consigne	56
Servante d'appoint	94-96, 112
Servante d'appoint ESD	112
Servantes	13-15, 19, 26-27, 37-44, 104, 108-109, 166
Servantes d'atelier	16, 46-49
Servantes ESD	108-109
Servantes pour bacs ESD	113
Sous-main	54
Support à rouleau	101
Support porte-rouleau papier absorbant	41-47, 193
Supports pour bouteilles	170
Système de blocage directionnel	9, 133, 192

**T**

Tables roulantes	54
Tablette porte-objets	41, 193
Tablettes écritoire	44, 56, 84, 193
Tapis caoutchouc	192
Timons	82-83, 131-132, 193
TOTALSTOP-Système de blocage centralisé	8, 191
Train logistique	68-69, 132-133
Transpalettes	176-179
Tube porte-outils	119
Tubes cintrés	124
TYRE TROLLEY	172

**W**

"Wuppi"	157
---------	-----

**Une attitude citoyenne**

Dans un souci de contribuer à la protection de l'environnement, nous réduisons au maximum les volumes transportés en livrant la plupart de nos chariots en kit.

Ce procédé nous permet de réduire les coûts de transport, les délais de livraison et les risques d'avaries. Le montage des chariots selon le principe des « inserts fetra » est aisé et assure une fixation solide et une grande fonctionnalité.



Equipements de manutention

Les produits fetra® sont vendus conformément à nos conditions générales de vente disponibles sur [www.fetra.fr/cgv](http://www.fetra.fr/cgv).

Les caractéristiques, dimensions et finitions peuvent être modifiées sans préavis dans le cadre de l'amélioration continue des produits. L'ensemble du contenu de ce catalogue (textes, photographies et visuels) est protégé par le droit d'auteur ; toute reproduction, même partielle, est interdite sans autorisation écrite préalable du titulaire des droits.

Afin d'éviter des dommages liés au transport et de réduire l'impact environnemental des expéditions, nous nous réservons le droit de livrer certains produits démontés ou préassemblés.