

1996 – 2026



CLAS[®] **PLUS QUE DES OUTILS,
UNE ÉQUIPE**



3

EQUIPEMENT ATELIER



4 - PONTS ELEVATEURS



49 - COMPRESSEURS D'AIR



60 - ASPIRATION GAZ D'ECHAPPEMENT



28 - MACHINES A PNEUS



54 - RESEAU D'AIR



67 - STOCKAGE RETENTION



69

OUTILLAGE GENERAL



70 - ECLAIRAGE



95 - OUTILS PNEUMATIQUES



137 - LEVAGE



79 - DISTRIBUTION DES FLUIDES & GRAISSAGE



111 - OUTILS ELECTROPORTATIFS



157 - PRESSES



85 - NETTOYAGE



117 - MATERIEL D'ATELIER



90 - ENROULEURS



133 - PERCAGE & FILETAGE



159

OUTILLAGE A MAIN



160 - RANGEMENTS D'OUTILS



181 - DOUILLES & CLIQUETS



203 - CLES DYNAMOMETRIQUES



164 - SERVANTES D'ATELIER



193 - VISSAGE



205 - CONTROLE & MESURE



176 - COFFRETS D'OUTILS



198 - PINCES



206 - RACLOIRS & CUTTERS



178 - CLES DE SERRAGE



200 - MARTELLERIE



207

MECANIQUE



208 - PNEUS & ROUES



262 - DIAGNOSTIC ELECTRONIQUE



323 - CARDAN



220 - GEOMETRIE



286 - DEMARRAGE & CHARGE



325 - MOYEU



221 - FREINAGE



290 - CLIMATISATION



332 - ROULEMENT



241 - VIDANGE



305 - DIRECTION & SUSPENSION



338 - EMBRAYAGE













256 - LIQUIDE DE REFROIDISSEMENT



318 - SILENT BLOC









340 - BOITE DE VITESSE

-  **344** - COURROIE D'ACCESSOIRE
-  **348** - CALAGE & DISTRIBUTION
-  **394** - BOUGIES D'ALLUMAGE & PRECHAUFFAGE
-  **399** - INJECTEURS
-  **409** - CULASSE
-  **414** - PISTONS & CYLINDRES
-  **420** - SUPPORTS MOTEUR
-  **421** - CARBURANT
-  **423** - RESERVOIR
-  **424** - ECHAPPEMENT













429 HYBRIDE & ELECTRIQUE

-  **436** - PROTECTION
-  **439** - SIGNALÉTIQUE
-  **443** - ELECTRONIQUE
-  **446** - OUTILS ISOLES
-  **450** - LEVAGE
-  **456** - ENROULEURS & CHARGE



457 CARROSSERIE

-  **460** - PHARES
-  **463** - VITRAGE
-  **473** - MANUTENTION CARROSSERIE
-  **480** - LEVAGE CARROSSERIE
-  **482** - SERVANTE
-  **483** - SOUDURE & DECOUPE
-  **484** - REDRESSAGE
-  **496** - REPARATION PLASTIQUE
-  **499** - PEINTURE CARROSSERIE
-  **503** - PORTES & HABITACLE
-  **504** - AGRAFES CARROSSERIE



505 CONSOMMABLES



517 VETEMENTS

30 ans d'histoire

de confiance et de relations humaines.

Au-delà des produits, des innovations et du développement constant de nos gammes, ce sont avant tout les femmes et les hommes – collaborateurs, partenaires et clients – qui ont façonné CLAS depuis 1996.

Depuis trois décennies, nous avançons avec la même conviction : **La confiance est le ciment invisible qui conduit une équipe à gagner.**

Ce sont ces échanges, simples et clairs, qui nous ont permis de grandir et de construire une relation durable, honnête et engagée. En 2026, nous célébrons non seulement un anniversaire, mais surtout une aventure partagée.

Merci pour votre confiance, votre exigence, votre fidélité. Et merci à nos équipes pour leur passion et leur engagement.

L'avenir nous promet encore de très beaux moments de partage.

Car nous croyons qu'un outil est plus qu'un outil.

C'est un trait d'union entre le savoir-faire et la confiance.

Qu'il est temps de replacer l'humain au cœur de la technique.

De créer une marque qui ne se contente pas d'accompagner le geste, mais qui comprend l'engagement qu'il porte.

De créer une marque qui fédère, inspire et rassemble une communauté de passionnés exigeants, fiers de leur métier.

CLAS, c'est une équipe où l'exigence et le plaisir de la mécanique se partagent.

Ensemble, nous faisons de la technique une aventure humaine.

Une marque qui fait plus que réparer : Elle fait lien.



EQUIPEMENT ATELIER



PONTS ELEVATEURS

P. 4



MACHINES A PNEUS

P. 28



COMPRESSEURS D'AIR

P. 49



RESEAU D'AIR

P. 54



ASPIRATION GAZ D'ECHAPPEMENT P. 60



STOCKAGE RETENTION

P. 67



BIEN CHOISIR SON PONT ELEVATEUR

Les points à regarder

- type de véhicule à soulever ?
- capacité de levage nécessaire ?
- type de prestation : carrosserie, peinture, géométrie, mécanique ?

Se posera aussi la question de l'espace et de la hauteur disponible dans l'atelier ainsi que la qualité du sol.

Une dalle plane, de qualité et d'épaisseur conséquente est nécessaire pour l'installation de certains ponts (fixation dans le béton).

Une étude doit être réalisée au préalable pour savoir si l'installation est possible... ou non.



LES DIFFERENTS TYPES DE PONTS

PONT 2 COLONNES PASSAGE BAS & PASSAGE HAUT



- + Grande capacité de charge
Peu encombrant
Léger
- Mise en place du véhicule

PONT CISEAUX PRISE SOUS CAISSE



- + Facile à installer
Vitesse de levage
Intervention possible sur les 4 côtés du véhicule.
Basse levée. Mobile, à encastrer ou à poser.
- Pupitre de commande déporté

PONT 4 COLONNES



- + Idéal pour les véhicules utilitaires
Peut servir de stockage (véhicule dessous + dessus) avec option parking et géométrie
- Encombrement

PONT CISEAUX PRISE SOUS ROUE

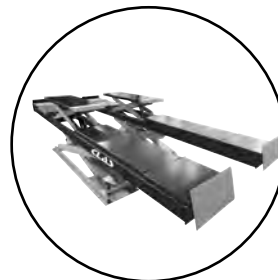

- + A poser ou à encastrer
Idéal géométrie et contrôle technique
- Pupitre de commande déporté



NOS AVANTAGES

Ponts 2 & 4 colonnes :

- Boîtier de commande équipé de sécurité coup de poing, d'une prise 240V et d'une fin de course sonore.
- Bras modulables à souhait avec anti-écrasement.
- Rehausses de 70 mm comprises.
- Pieds de renforts disponibles pour dalle de 150 à 200mm.
- Chariots guidés par patins pour éviter les jeux mécaniques.
- Cache de protection moteur.

Ponts ciseaux :

- Sécurité crémaillère.
- Extensions traitées galvanisées (pas d'endommagement de peinture).
- Alarme anti-écrasement.



UN RESEAU DE PLUS DE

30

INSTALLATEURS

Nous vous accompagnons sur l'ensemble du territoire, avec la même qualité de service partout en France

Comment demander une installation ?

Pour toute installation de pont élévateur, formulez simplement votre demande auprès de votre distributeur, qui se chargera ensuite des démarches.

NOTRE GAMME DE PONTS	TYPE	CAPACITE	MÉCANIQUE	SERVICE RAPIDE	GEOMETRIE	CARROSSERIE PEINTURE	CONTRÔLE TECHNIQUE	VE HYBRIDE
PE 2100T - PE 2105T - PE 2106T	2 colonnes Passage bas	4T	★	★				
PE 2238T - PE 2240T PE 2245T PE 2250T - PE 2241T - PE 2246T	2 colonnes Passage haut	4T	★ ★	★				★ ★ ★
PE 2339T - PE 2350T	2 colonnes Passage haut	6T	★ ★ ★	★				★ ★ ★
PE 4101T	4 colonnes	5T	★	★	★ ★			
PE 4102T	4 colonnes	5T	★	★	★ ★			
PE 6102M	ciseaux mobile, prise sous caisse	3T	★	★ ★		★ ★		
PE 6236T	double ciseaux extra plat à poser ou à encastrer, prise sous caisse	3,6T	★	★ ★ ★		★ ★		
PE 6250T	double ciseaux extra plat à poser, prise sous roue	5T	★	★ ★	★ ★ ★			
PE 6351T	double ciseaux à encastrer, prise sous roue	5,5T	★	★ ★	★ ★ ★			
PE 6352T	double ciseaux à encastrer, prise sous roue	5,5T	★	★	★ ★ ★		★ ★ ★	
PE 8101T	table de levage carrosserie	3T	★	★		★ ★ ★		



PONTS 2 COLONNES

ASYMETRIQUE

PONT 2 COLONNES ASYMETRIQUE SOCLE 400V 4T 4 BRAS 1.10+1.50m

PE 2100T 3999 €HT

Pont conçu pour faciliter l'installation et l'alignement des colonnes grâce à l'embase de 40mm d'épaisseur.
Permet avec l'option PE 2101 de répondre à la problématique des chapes ne répondant pas aux contraintes d'épaisseur mini de 200mm (permet de couvrir jusque 150mm) ou présentant un léger problème de planéité.
Pont élévateur électro-hydraulique.
Vérin pousseur sur câble, traction du chariot par chaîne.
Bras télescopiques en version asymétrique avec bras 3 étages de 1100 mm et 1500 mm.



Flashez pour voir la description complète !

NOTE

Installation et mise en service, nous consulter.
Dans le cadre de la garantie, l'installation et la mise en service doivent être effectuées par un professionnel.
Frais de transport non inclus.

TP

SA 9950	INSTALLATION PONTS 2 COLONNES/PETITS CISEAUX/ TABLE LEVAGE JUSQUE 4T	750 €HT
SA 9960	EPREUVE DE CHARGE PONT JUSQUE 4T	500 €HT
SA 9963	DECHARGEMENT EQUIPEMENT	350 €HT

Tarif valable uniquement en France Métropolitaine

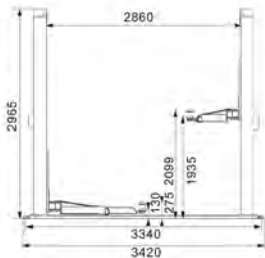
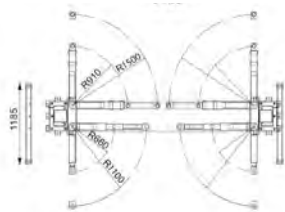

AVANTAGE

Livré avec huile hydraulique HV46 et kit de fixations au sol

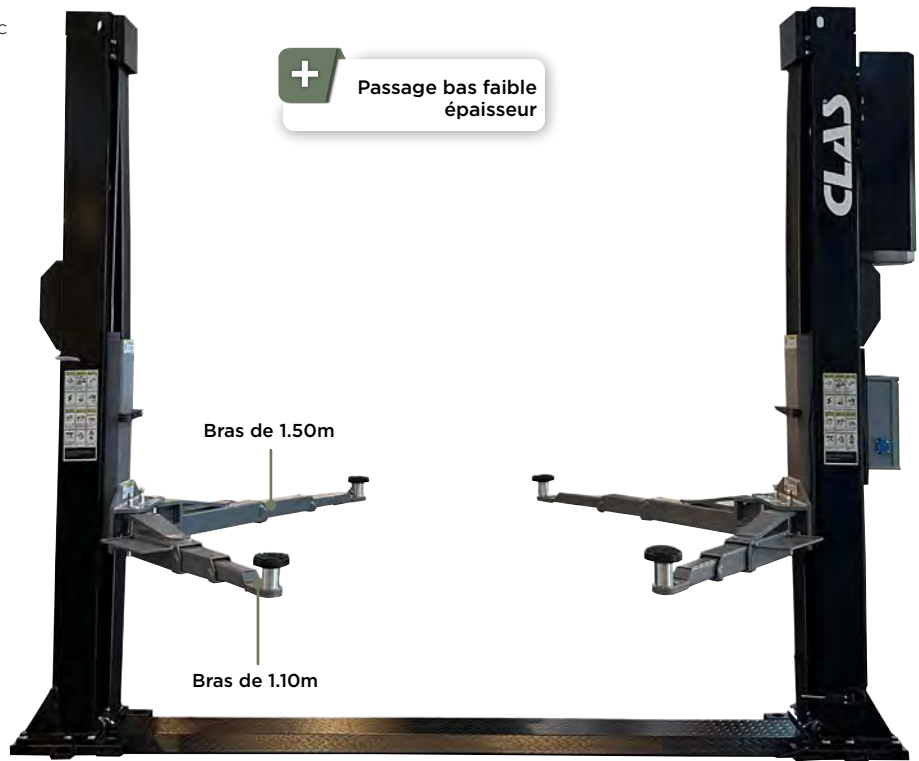

+ Passage bas faible épaisseur

Bras de 1.50m

Bras de 1.10m

SYMETRIQUES

1m50

PONT ELEVATEUR 2 COLONNES SYMETRIQUE SOCLE 400V 4T 4 BRAS 1.50m

PE 2105T 4199 €HT

1m80

PONT ELEVATEUR 2 COLONNES SYMETRIQUE SOCLE 400V 4T 4 BRAS 1.80m

PE 2106T 4399 €HT

Caractéristiques :

- hauteur de levage : 100-2100mm
- puissance d'entraînement : 2.2kW
- tension électrique de l'entraînement : (3 phases + Neutre) 400V/50Hz
- tampons réglables sur vis course 70-140mm
- déverrouillage automatique des crans de sécurité
- système de descente d'urgence en cas de coupure d'électricité
- synchronisation système : par câble
- arrêt intermédiaire à 20 cm du sol pour la sécurité de l'utilisateur et signal sonore anti-écrasement
- cache de protection moteur
- protection des portières sur les colonnes
- prise électrique 240V sur le boîtier électrique
- bande de protection du cylindre, de la chaîne et des câbles incluse sur chaque colonne
- livré avec 4 réhausseurs de 70mm et leur support
- peinture Epoxy





TE

PASSAGE BAS



INCLUS :

KIT DE 4 REHAUSSES 70mm

PE 0109 299 €HT



Option : renfort chape maigre
entre 150 et 200mm

2 RENFORTS DE FIXATION POUR PONTS 2 COLONNES SOCLE 4T

PE 2101 269 €HT



PENSEZ Y !

KIT DE 4 REHAUSSES SUV ET VUL

PE 0107 299 €HT



KIT DE 4 REHAUSSES 170mm

PE 0110 399 €HT





PONTS ELEVATEURS 2 COLONNES

Pont élévateur électro-hydraulique.
Vérin pousseur direct sur chariot.
Passage des flexibles et câbles par le haut pour un confort de travail optimal permettant le libre accès sous le véhicule des équipements (Vérins, récupérateur d'huile, démontage batterie...), facilitant le nettoyage de l'atelier.
Bras télescopiques en version symétrique avec 4 bras 3 étages de 1500 mm.

AVANTAGE

Livré avec huile hydraulique HV46 et kit de fixations au sol

+ Libre circulation entre les colonnes



Chariot guidé par patins : limite les jeux mécaniques

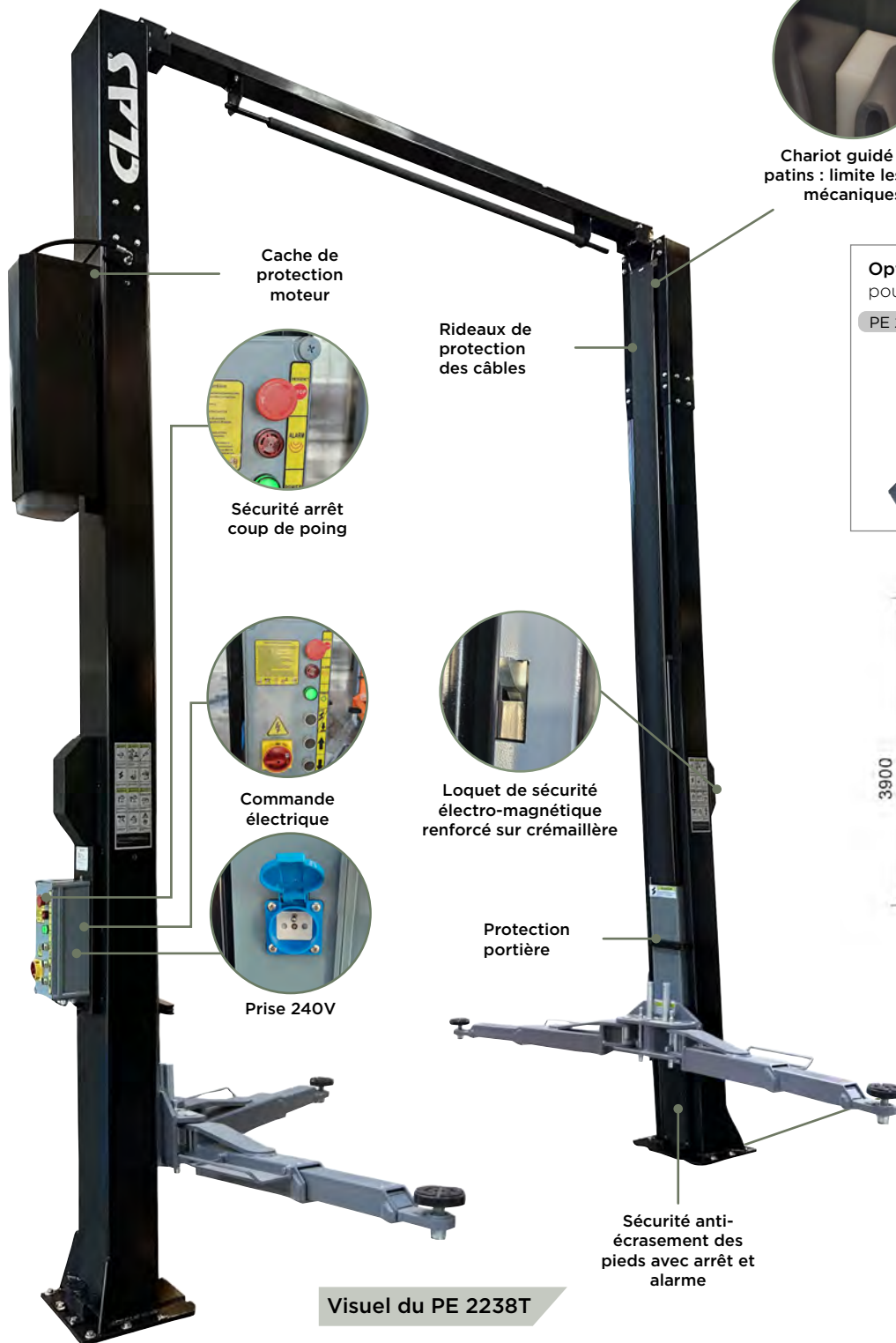

Cache de protection moteur



Sécurité arrêt coup de poing

Rideaux de protection des câbles



Commande électrique



Loquet de sécurité électro-magnétique renforcé sur crémaillère



Prise 240V

Protection portière

Option : 2 renforts chape maigre pour une dalle entre 150 et 200mm **TE**

PE 2280 650 €HT

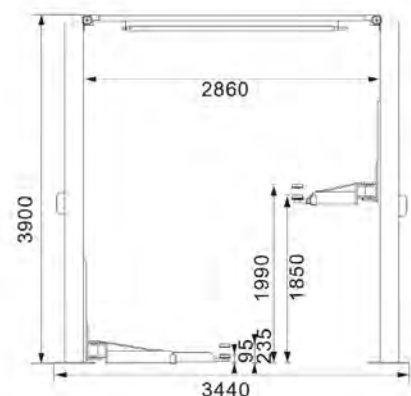
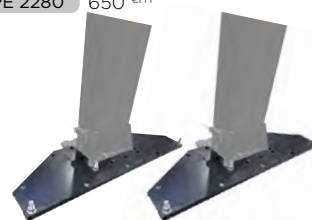

Sécurité anti-écrasement des pieds avec arrêt et alarme

INCLUS :
KIT DE 4 REHAUSES 70mm

PE 0109 299 €HT



Visuel du PE 2238T

NOTE Installation et mise en service, nous consulter.
Dans le cadre de la garantie, l'installation et la mise en service doivent être effectuées par un professionnel.
Frais de transport non inclus.

		TP
SA 9950	INSTALLATION PONTS 2 COLONNES/PETITS CISEAUX/TABLE LEVAGE JUSQUE 4T	750 €HT
SA 9960	EPREUVE DE CHARGE PONT JUSQUE 4T	500 €HT
SA 9963	DECHARGEMENT EQUIPEMENT	350 €HT

Tarif valable uniquement en France Métropolitaine





TE



H3.90m

TE

PONT ELEVATEUR 2 COLONNES PASSAGE HAUT
3.90m 400V 4T 4 BRAS 1.50m

PE 2238T 4299 €HT



PONT ELEVATEUR 2 COLONNES PASSAGE HAUT
3.90m 400V 4T 4 BRAS 1.80m

PE 2240T 4450 €HT

PONT ELEVATEUR 2 COLONNES PASSAGE HAUT
3.90m 400V 4T 4 BRAS ARTICULES

PE 2241T 4699 €HT



PASSAGE HAUT

3 HAUTEURS POSSIBLES

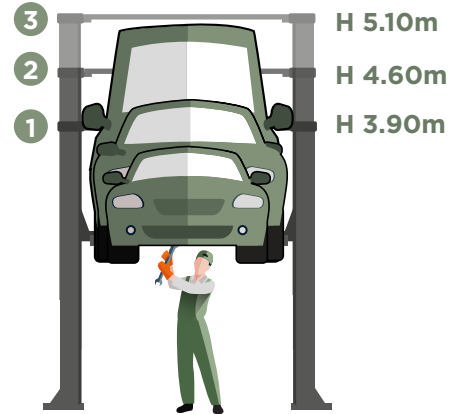

H4.60m

TE

PONT ELEVATEUR 2 COLONNES PASSAGE
HAUT 4.60m 400V 4T 4 BRAS 1.80m

PE 2245T 4799 €HT



PONT ELEVATEUR 2 COLONNES PASSAGE
HAUT 4.60m 400V 4T 4 BRAS ARTICULES

PE 2246T 4999 €HT



Flashez pour voir
la description
complète !

H5.10m

TE

PONT ELEVATEUR 2 COLONNES PASSAGE
HAUT 5.10m 400V 4T 4 BRAS 1.80m

PE 2250T 4899 €HT



Caractéristiques :

- hauteur de levage : 95-1990mm
- puissance d'entraînement : 2.2kW
- tension électrique de l'entraînement : (3 phases + Neutre) 400V/50Hz
- tampons réglables sur vis course 70-140mm
- déverrouillage électrique des crans de sécurité
- système de descente d'urgence en cas de coupure d'électricité
- arrêt intermédiaire à 20 cm du sol pour la sécurité de l'utilisateur et signal sonore anti-écrasement
- cache de protection moteur
- protection des portières sur les colonnes
- prise électrique 240V sur le boîtier électrique
- bande de protection du cylindre et des câbles incluse sur chaque colonne
- livré avec 4 réhausses de 70mm et leur support
- peinture Epoxy



Visuel du PE 2241T
& PE 2246T

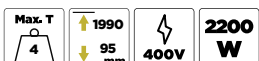



BRAS ET EXTENSIONS DISPONIBLES POUR PONTS 2 COLONNES 4T

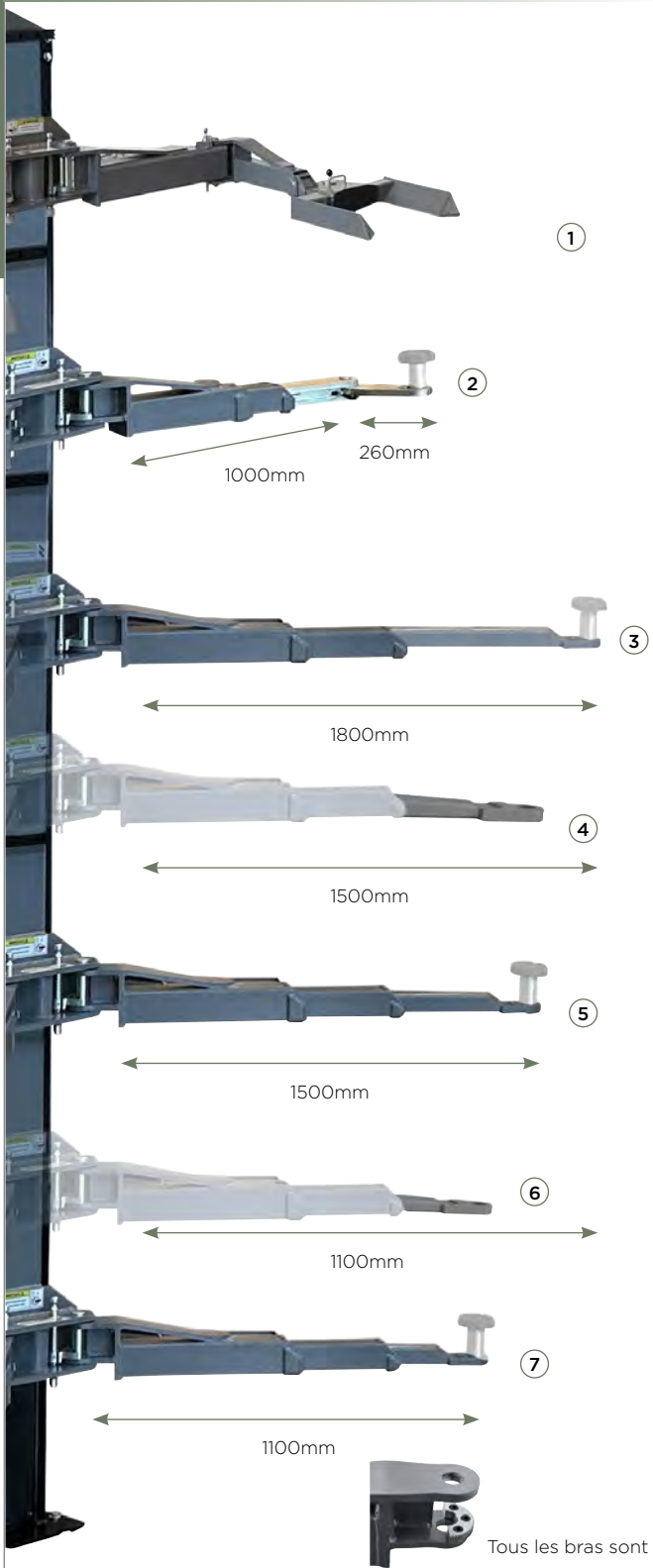

① PAIRE D'EXTENSIONS PRISE SOUS ROUE

PE 2114 299 €HT

Adaptable sur les ponts :

- PE 2105T pont passage bas 4 bras 1500mm
- PE 2106T pont passage bas 4 bras 1800mm
- PE 2238T pont 3,8m passage haut 4 bras 1500mm
- PE 2240T pont 3,8m passage haut 4 bras 1800mm
- PE 2245T pont 4,5m passage haut 4 bras 1800mm
- PE 2250T pont 5,0m passage haut 4 bras 1800mm
- PE 2339T pont 3,9m passage haut 4 bras 1800mm
- PE 2350T pont 5,10m passage haut 4 bras 1800mm

Adaptable sur les bras :

- PE 2111
- PE 2115



② PAIRE DE BRAS ARTICULES 1.26m ET PROTECTION PIEDS

PE 2113 660 €HT

Recommandé pour les véhicules électriques ou hybrides

③ PAIRE DE BRAS 1.80m AVEC VEROUILLAGE ET PROTECTION PIEDS

PE 2112 590 €HT

④ PAIRE D'EXTENSIONS DE BRAS 1.50m EXTRA PLAT

PE 2116 170 €HT

Spécial pour voiture sportive

TAMPON CAOUTCHOUC 128 x77 mm PROFIL BAS REHAUSSE METAL

EG 1158



⑤ PAIRE DE BRAS 1.50m AVEC VEROUILLAGE ET PROTECTION PIEDS

PE 2111 440 €HT

⑥ PAIRE D'EXTENSIONS DE BRAS 1.10m EXTRA PLAT

PE 2115 150 €HT

Spécial pour voiture sportive

TAMPON CAOUTCHOUC 128 x77 mm PROFIL BAS REHAUSSE METAL

EG 1158



⑦ PAIRE DE BRAS 1.10m AVEC VEROUILLAGE ET PROTECTION PIEDS

PE 2110 330 €HT

Tous les bras sont livrés avec système de verrouillage monté



PENSEZ Y !

KIT DE 4 REHAUSSES 70mm

PE 0109 299 €HT



KIT DE 4 REHAUSSES 170mm

PE 0110 399 €HT

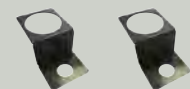



TE

PONT ELEVATEUR 2 COLONNES PASSAGE HAUT 3.90m 400V 6T 4 BRAS ARTICULES

PE 2339T 9999 €HT

1

PONT ELEVATEUR 2 COLONNES PASSAGE HAUT 5.10m 400V 6T 4 BRAS ARTICULES

PE 2350T 10990 €HT

2

PASSAGE HAUT

2 HAUTEURS POSSIBLES

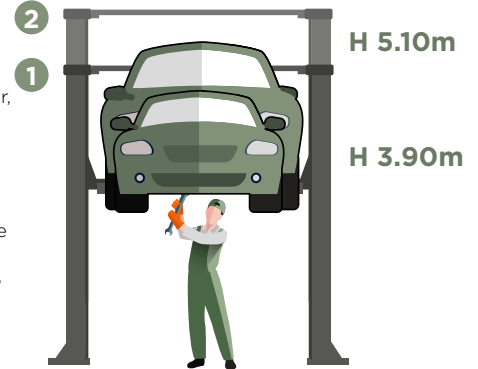

Particulièrement adapté aux activités de réparation sur véhicules utilitaires rallongés, 4x4, micro car, hybride et électrique.
 Pont élévateur électro-hydraulique.
 Vérin pousseur direct sur chariot.
 Bras à articulations réglables.
 Passage des flexibles et câbles par le haut pour un confort de travail optimal permettant le libre accès sous le véhicule des équipements (vérins, récupérateur d'huile, dépose batterie...), facilitant le nettoyage de l'atelier.
 Groupe hydraulique : équipé d'un dispositif de sécurisation de la position pour intervention précise, assemblage de boîte de vitesses, alignement d'écrous...
 Capacités de levage multiples grâce aux 4 bras articulés multi réglages.
 Bande de protection du cylindre et des câbles incluse sur chaque colonne.

Cache de protection moteur

AVANTAGE

Livré avec huile hydraulique HV46 et kit de fixations au sol



Capacité de 6T
 Bras multi-positions

Caractéristiques :

- hauteur de levage : 95-1850mm
- puissance d'entraînement : 2,2kW
- tension électrique de l'entraînement : (3 phases + Neutre) 400V/50Hz
- résistance/qualité du béton : 200mm-C20/25
- tampons réglables sur vis course 70-140mm
- déverrouillage électrique des crans de sécurité
- système de descente d'urgence en cas de coupure d'électricité
- synchronisation système : par câble
- arrêt intermédiaire à 20 cm du sol pour la sécurité de l'utilisateur et signal sonore anti-écrasement
- cache de protection moteur
- protection des portières sur les colonnes
- prise électrique 240V sur le boîtier électrique
- bande de protection du cylindre et des câbles incluse sur chaque colonne
- livré avec 4 réhausSES de 70mm et leur support
- peinture Epoxy

Rideaux de protection des câbles

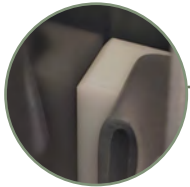

Chariot guidé par patins : limite les jeux mécaniques



Loquet de sécurité électro-magnétique renforcé sur crémaillère

Protection portière



INCLUS :
 KIT DE 4 REHAUSSES 70mm

PE 0109 299 €HT



Commande électrique avec sécurité arrêt coup de poing



Prise 240V

Sécurité anti-écrasement des pieds avec arrêt et alarme

NOTE Installation et mise en service, nous consulter.
 Mise à disposition d'une nacelle impérative.
 Dans le cadre de la garantie, l'installation et la mise en service doivent être effectuées par un professionnel.
 Frais de transport non inclus.

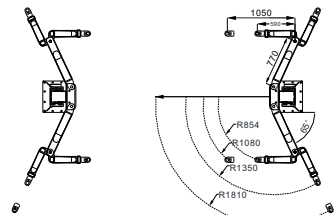
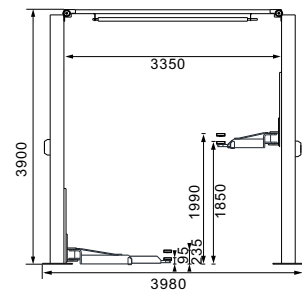

TP

SA 9951	INSTALLATION PONTS 2 COLONNES SUPERIEUR A 4T	900 €HT
SA 9961	EPREUVE DE CHARGE PONT SUPERIEUR A 4T	1300 €HT
SA 9963	DECHARGEMENT EQUIPEMENT	350 €HT

Tarif valable uniquement en France Métropolitaine

Max. T 6
 ↑ 1850
 ↓ 95 mm
 400V
 2200 W

6T
 2 WARRANTY



PONTS 4 COLONNES

PONT ELEVATEUR 4 COLONNES CHEMIN PLAT OSCILLANT 400V 5T

PE 4101T 7499 €HT

+ équipé d'une alimentation d'air sous les rails

Pont élévateur électro-hydraulique idéalement conçu pour la géométrie et le contrôle technique avec ces plaques oscillantes manuelles et ces emplacements pour plateaux tournants optionnels.

Convient pour intervention mécanique, VL, VUL, camping car, engin de chantier.

Confort de travail : Rampes d'accès monobloc, positionnement rapide et facile du véhicule.

Positionnement rapide et facile du véhicule à faible garde au sol, permet une réparation ou une inspection rapide, chemins de 5160mm de long

Equipé de rails pour traverse de levage optionnelle. PE 7100

Existe en option: un kit parking pour le rangement de 2 voitures. PE 4103.

AVANTAGE

Livré avec huile hydraulique HV46 et kit de fixations au sol



Flashez pour voir la description complète !

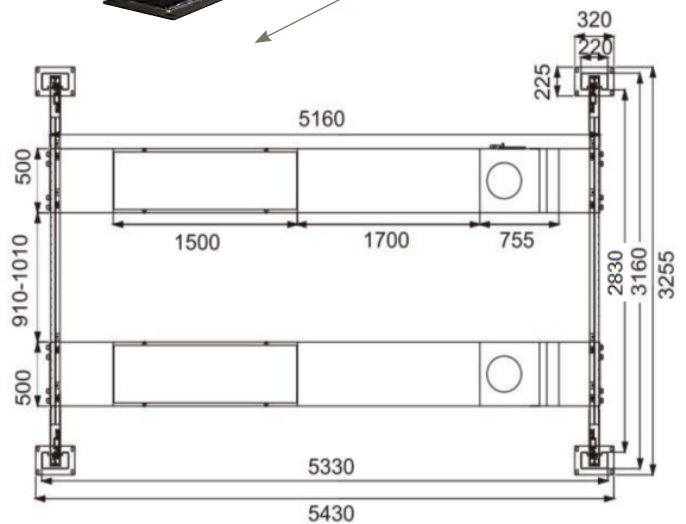
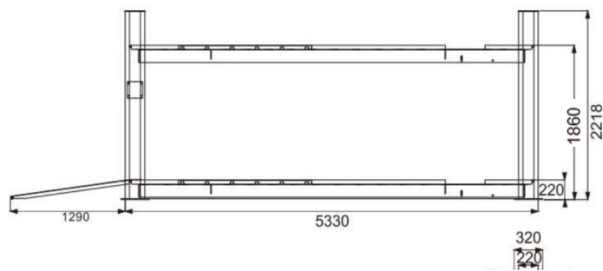

NOTE Installation et mise en service, nous consulter.
Dans le cadre de la garantie, l'installation et la mise en service doivent être effectuées par un professionnel.
Frais de transport non inclus.

		TP
SA 9952	INSTALLATION PONTS 4 COLONNES	1300 €HT
SA 9961	EPREUVE DE CHARGE PONT SUPERIEUR A 4T	1300 €HT
SA 9963	DECHARGEMENT EQUIPEMENT	350 €HT



Tarif valable uniquement en France Métropolitaine





TE



POUR GÉOMÉTRIE



Commande électrique avec prise 240V

Sécurité arrêt coup de poing



Option PE 7100

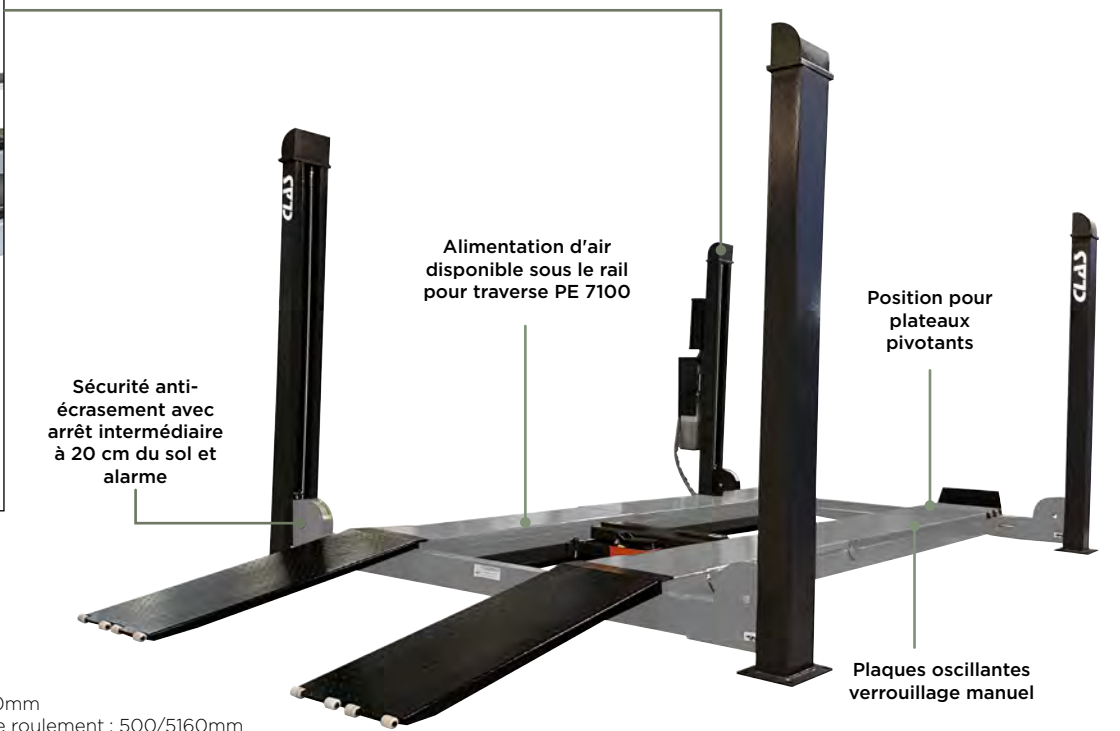

Alimentation d'air disponible sous le rail pour traverse PE 7100

Position pour plateaux pivotants

Sécurité anti-écrasement avec arrêt intermédiaire à 20 cm du sol et alarme

Cache de protection moteur

Plaques oscillantes verrouillage manuel

Caractéristiques :

- hauteur de levage : 220-1850mm
- largeur/longueur chemins de roulement : 500/5160mm
- distance entre les chemins de roulement ajustable : 820/920mm
- alimentation d'air 8bar
- puissance d'entraînement : 3kW
- tension électrique de l'entraînement : (3 phases + Neutre) 400V/50Hz
- sécurité maximale : levée par mono-vérin, synchronisation entraînant 4 câbles
- déverrouillage pneumatique des crans de sécurité
- système de sécurité en cas de rupture du câble,
- système de descente d'urgence en cas de coupure d'électricité
- arrêt intermédiaire à 20 cm du sol pour la sécurité de l'utilisateur et signal sonore anti-écrasement
- sortie d'air avec connecteur pneumatique au milieu d'une des plateformes intérieures, sous les rails
- cache de protection moteur
- prise électrique 240V sur le boîtier électrique
- plaques oscillantes manuelles
- peinture Epoxy

PENSEZ Y !

KIT DE 2 BLOCAGES POSITION PARKING PONT 4 COLONNES

PE 4103 575 €HT



2 WARRANTY

TN

TRaverse de levage HYDROPNEUMATIQUE 3T

PE 7100 1999 €HT

Caractéristiques :

- hauteur de levage : 0-600mm
- largeur entre tampons : 890/1640mm
- pour largeur de rail : de 825 mm à 925 mm
- temps de levage : +/- 50s
- temps d'abaissement : +/- 30s
- tampons sur vis course 70mm
- déverrouillage manuel des crans de sécurité
- arrivée d'air nécessaire 8 bar
- livré avec 2 réhausses de 70mm et leur support



+ Largeur polyvalente (y compris avec les châssis larges)

TE

PAIRE DE PLATEAUX PIVOTANTS

PE 0104 549 €HT



2 WARRANTY

TN

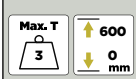

3T

2 WARRANTY



PONT ELEVATEUR 4 COLONNES 400V 5T LEVAGE AUXILIAIRE 4T

PE 4102T 13699 €HT

Convient pour intervention mécanique, VL, VUL, camping car, engin de chantier, idéalement conçu pour la géométrie avec ces plaques oscillantes pneumatiques et ces emplacements pour plateaux tournants optionnels.

Levages auxiliaires 4T avec double extensions galvanisées.

Confort de travail : chemins de roulement d'accès équipés du levage auxiliaire.

Positionnement rapide et facile du véhicule à faible garde au sol, permet une réparation ou une inspection rapide, chemins de 5160mm de long.

Equipé de rails pour traverse de levage optionnelle. PE 7100

Existe en option: un kit parking pour le rangement de 2 voitures: PE 4103.

+ Levages auxiliaires 4T avec double extensions galvanisées

AVANTAGE
Livré avec huile hydraulique HV46 et kit de fixations au sol



5160mm

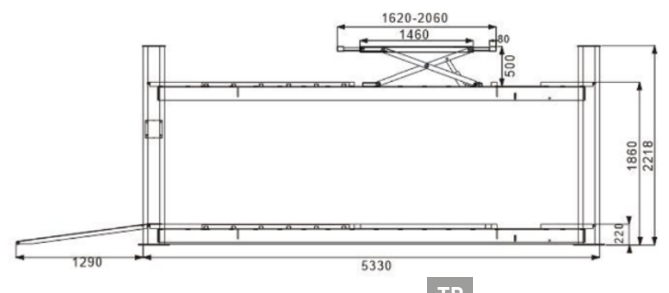
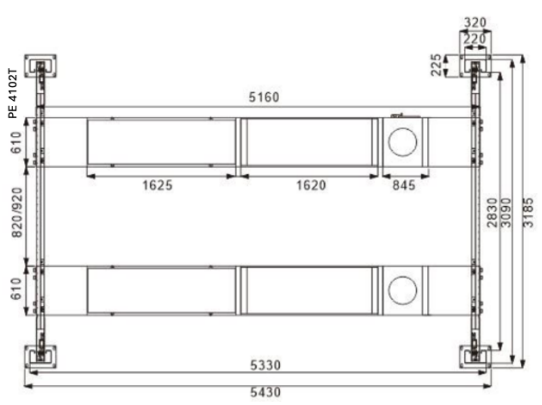

NOTE Installation et mise en service, nous consulter.
Dans le cadre de la garantie, l'installation et la mise en service doivent être effectuées par un professionnel.
Frais de transport non inclus.

	TP	
SA 9952	INSTALLATION PONTS 4 COLONNES	1300 €HT
SA 9961	EPREUVE DE CHARGE PONT SUPERIEUR A 4T	1300 €HT
SA 9963	DECHARGEMENT EQUIPEMENT	350 €HT

Tarif valable uniquement en France Métropolitaine

Max. T 5
 ↑ 1850
 ↓ 220 mm
 400V
 3000 W

5T
 2 WARRANTY



TE



POUR GÉOMÉTRIE



Commande électrique avec prise 240V

Sécurité arrêt coup de poing

Sécurité anti-écrasement avec arrêt intermédiaire à 20 cm du sol et alarme

Cache de protection moteur

Auxiliaires avec double extensions galvanisées

Plaques oscillantes verrouillage pneumatique

Position pour plateaux pivotants

Chemin de roulement

Caractéristiques :

- hauteur de levage : 220-1850mm
- largeur/longueur chemins de roulement : 610/5160mm
- distance entre les chemins de roulement ajustable : 910-1010mm
- alimentation d'air nécessaire 6-8 bar.
- puissance d'entraînement : 3kW
- tension électrique de l'entraînement : (3 phases + Neutre) 400V/50Hz
- sécurité maximale : levée par mono-vérin, synchronisation entraînant 4 câbles
- déverrouillage pneumatique des crans de sécurité
- levages auxiliaires capacité 5T
- système de sécurité en cas de rupture du câble,
- système de descente d'urgence en cas de coupure d'électricité
- arrêt intermédiaire à 20 cm du sol pour la sécurité de l'utilisateur et signal sonore anti-écrasement
- cache de protection moteur
- prise électrique 240V sur le boîtier électrique
- plaques oscillantes pneumatiques
- peinture Epoxy



Flashez pour voir la description complète !

PENSEZ Y !

PAIRE DE PLATEAUX PIVOTANTS

(PE 0104) 549 €HT

TN

KIT DE 2 BLOCAGES POSITION PARKING PONT 4 COLONNES

(PE 4103) 575 €HT

TN

RAMPE PONT

(OE 0901) 77 €HT

TN





PONTS CISEAUX

PONT CISEAUX MOBILE BASSE LEVEE 240V 3T

PE 6102M 3290 €HT

AVANTAGE

Livré avec huile hydraulique HV46 et kit de fixations au sol

Particulièrement adapté aux activités de peinture, de carrosserie et de service rapide.
Facilité d'accès : faible garde au sol d'une hauteur de 115mm, rampes d'accès blocables pour rallonger les plateformes.
Confort de travail : déplacement facile grâce à son jeu de roues amovibles et son timon de traction. Rangement facile des éléments sur la console.



Verrouillage de la crémaillère électrique, pas besoin d'alimentation pneumatique

Sécurité arrêt coup de poing

+ Livré avec kit mobilité 100% électrique

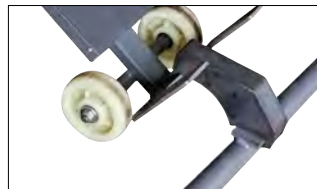

Rangement facile des éléments sur le pupitre de commande

115mm
Extra plat





		TP
SA 9953	INSTALLATION PONTS MOBILES	400 ^{€HT}
SA 9960	EPREUVE DE CHARGE PONT JUSQUE 4T	500 ^{€HT}
SA 9963	DECHARGEMENT EQUIPEMENT	350 ^{€HT}

Tarif valable uniquement en France Métropolitaine

NOTE

Installation et mise en service, nous consulter.
 Dans le cadre de la garantie, l'installation et la mise en service doivent être effectuées par un professionnel.
 Frais de transport non inclus.

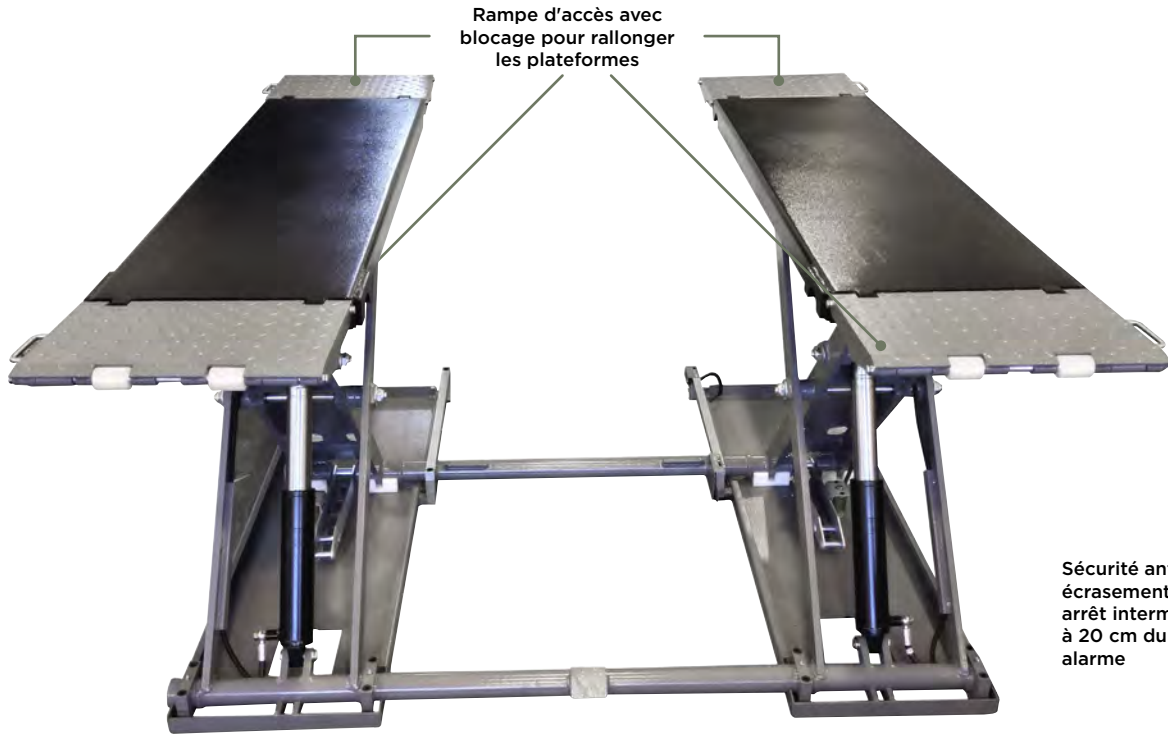

Sécurité anti-écrasement avec arrêt intermédiaire à 20 cm du sol et alarme

Caractéristiques :

- hauteur de levage : 115-1000mm
- largeur/longueur chemins de roulement : 460/1410-2010mm
- pupitre de commande
- puissance d'entraînement : 3kW
- tension électrique de l'entraînement : 240V/50Hz
- système de descente d'urgence en cas de coupure d'électricité
- arrêt intermédiaire à 20 cm du sol pour la sécurité de l'utilisateur et signal sonore anti-écrasement
- cache de protection moteur
- sécurité crémaillère
- déverrouillage des verrous électriques (pas besoin d'alimentation pneumatique)



Flashez pour voir la description complète !

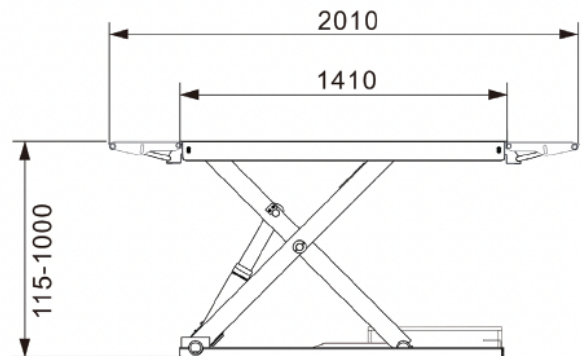
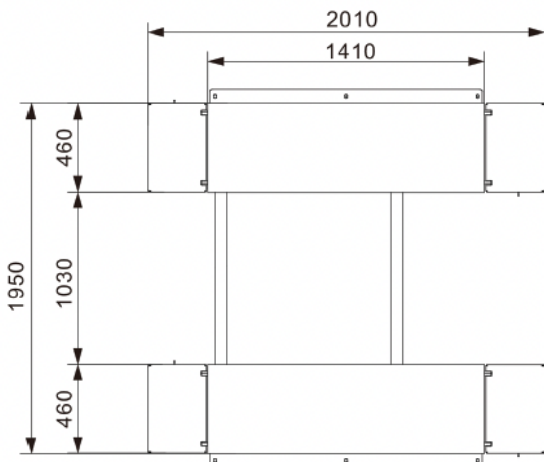



PONT DOUBLE CISEAUX 2 VERIN 400V 3.6T
EXTRA PLAT A POSER/A ENCASTRER

PE 6236T 5799 €HT

Particulièrement adapté aux activités de peinture, de carrosserie et de service rapide.

Choix d'installation : à poser ou à encastrer.

Facilité d'accès : faible garde au sol d'une hauteur de 110mm, rampes d'accès blocables pour rallonger les plateformes.

Confort et sécurité maximale : commande par double système de sécurité hydraulique maître-esclave jumelé à une crémaillère pour maintien en position durable.

NOTE Installation et mise en service, nous consulter.
Dans le cadre de la garantie, l'installation et la mise en service doivent être effectuées par un professionnel.
Frais de transport non inclus.



Flashez pour voir la description complète !

AVANTAGE
Livré avec huile hydraulique HV46 et kit de fixations au sol

Sécurité anti-écrasement avec arrêt intermédiaire à 20 cm du sol et alarme

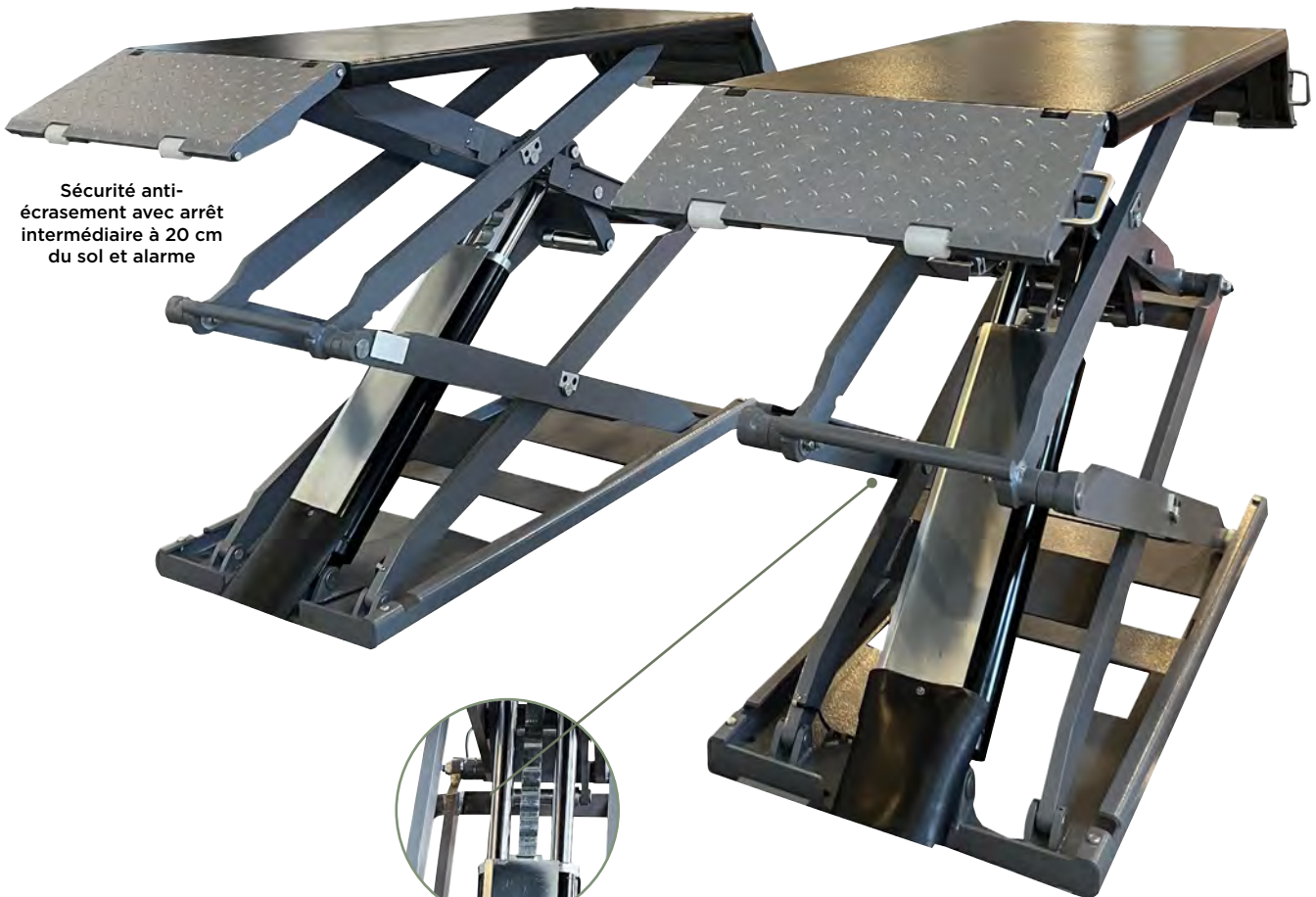

Sécurité crémaillère

		TP
SA 9950	INSTALLATION PONTS 2 COLONNES/PETITS CISEAUX/TABLE LEVAGE JUSQUE 4T	750 €HT
SA 9960	EPREUVE DE CHARGE PONT JUSQUE 4T	500 €HT
SA 9963	DECHARGEMENT EQUIPEMENT	350 €HT

Tarif valable uniquement en France Métropolitaine

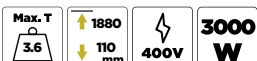

3.6T

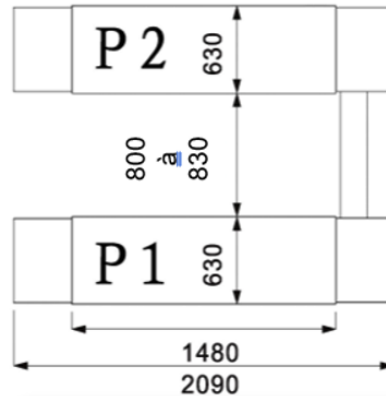
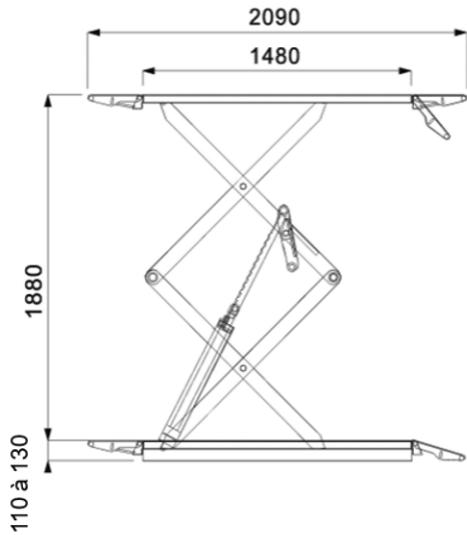
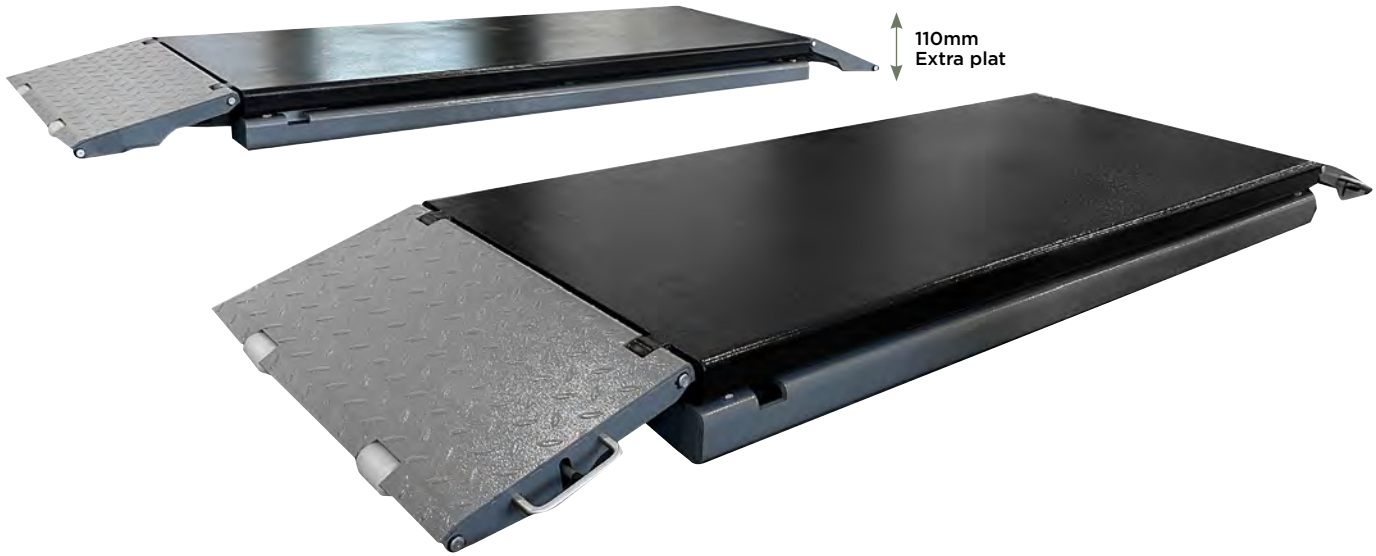

Caractéristiques :

- hauteur de levage : 110-1880mm
- largeur/longueur chemins de roulement : 630/1480-2090mm
- synchronisation système : photo cellule
- alimentation d'air nécessaire 6-8 bar.
- pupitre de commande
- puissance d'entraînement : 3kw
- tension électrique de l'entraînement : (3 phases + Neutre) 400V/50Hz
- système de descente d'urgence en cas de coupure d'électricité
- arrêt intermédiaire à 20 cm du sol pour la sécurité de l'utilisateur et signal sonore anti-écrasement



PENSEZ Y !

KIT 4X4 POUR PONT CISEAUX A POSER POUR PE 6236T

PE 0106 599 €HT

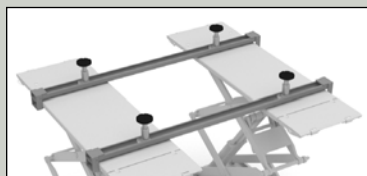

Caractéristiques :

- jeu de 2 traverses support pour pont ciseaux à poser pour PE 6236T, prise sous chassis SUV et 4x4 + réhausses
- équipées de 2 tampons télescopiques sur la longueur
- dimensions : L. 2200xL100xH 45mm





PONT CISEAUX EXTRA PLAT 400V 5T LEVAGE AUXILIAIRE 4T A POSER

PE 6250T 15999 €HT

Particulièrement adapté pour contrôle technique, géométries et réparation

À poser pour VL et VUL.

Confort de travail : montée rapide et facile du véhicule sur le pont extra-bas 140mm.

Sécurité maximale : sécurité mécanique par crémaillère sur le ciseau principal et auxiliaire pour stabilisation de la position.

Levée auxiliaire capacité 4T avec 2 extensions galvanisées.

Le vérin auxiliaire secondaire est chromé pour une durée de vie renforcée.

Plaques oscillantes verrouillage pneumatique.

Livrés avec 2 plateaux pivotants.

Equipé de rails pour traverse de levage optionnelle. PE 7100

+ Faible garde au sol: 140mm



Flashez pour voir la description complète !

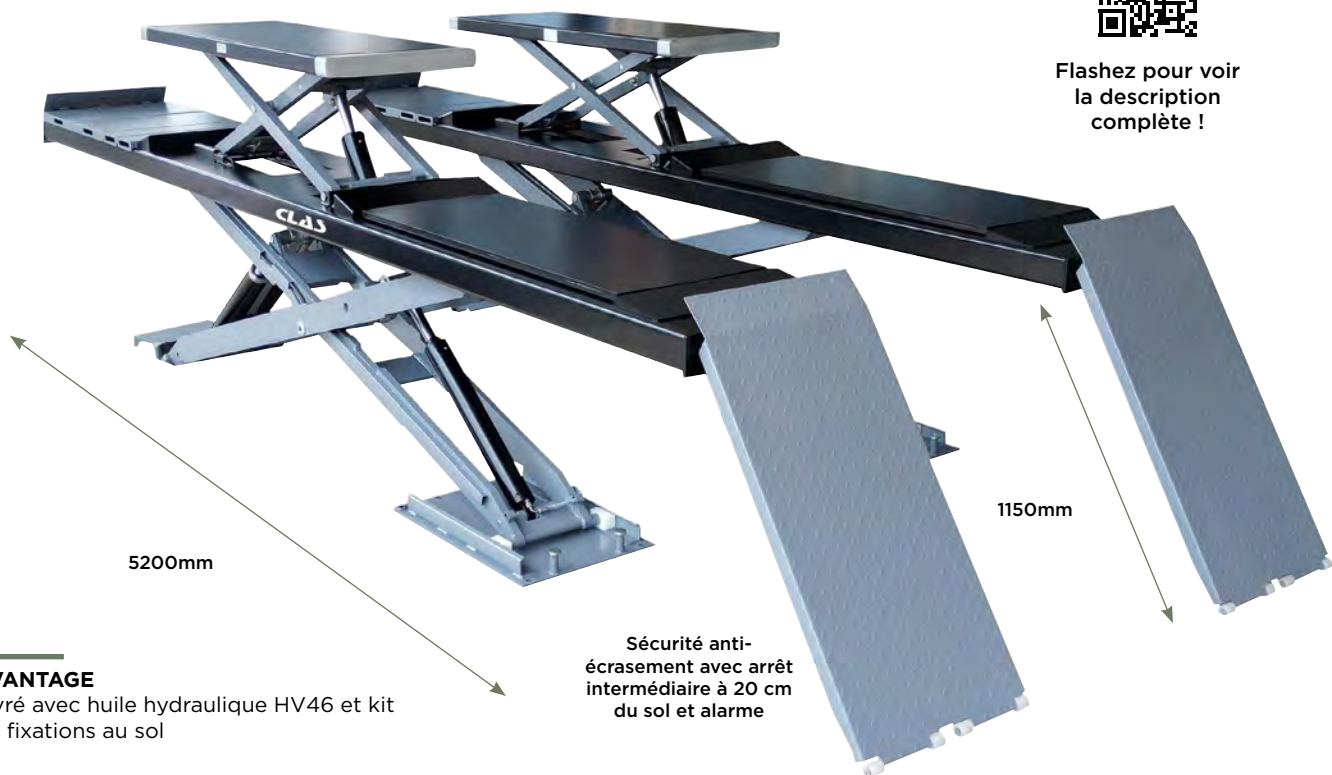

AVANTAGE

Livré avec huile hydraulique HV46 et kit de fixations au sol

Sécurité anti-écrasement avec arrêt intermédiaire à 20 cm du sol et alarme



Sécurité crémaillère

NOTE

Installation et mise en service, nous consulter.
Dans le cadre de la garantie, l'installation et la mise en service doivent être effectuées par un professionnel.
Frais de transport non inclus.

Caractéristiques :

- hauteur de levage : 140-1850mm
- largeur/longueur chemins de roulement : 655/5200mm
- longueur total avec rampes d'accès: 6600mm
- synchronisation système : photo cellule
- pupitre de commande
- puissance d'entraînement : 3kw
- tension électrique de l'entraînement : (3 phases + Neutre) 400V/50Hz
- alimentation d'air nécessaire 6-8 bar.
- plaques oscillantes verrouillage pneumatique
- 2 plateaux tournants extra plat inclus
- peinture Epoxy
- système de descente d'urgence en cas de coupure d'électricité
- arrêt intermédiaire à 20 cm du sol pour la sécurité de l'utilisateur et signal sonore anti-écrasement

		TP
SA 9954	INSTALLATION PONTS CISEAUX SUPERIEUR A 4T	1400 €HT
SA 9961	EPREUVE DE CHARGE PONT SUPERIEUR A 4T	1300 €HT
SA 9963	DECHARGEMENT EQUIPEMENT	350 €HT

Tarif valable uniquement en France Métropolitaine

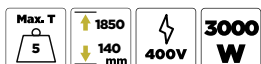

5T





TE



Auxiliaires 4T avec double extensions galvanisées

Vérin auxiliaire secondaire chromé



Sécurité 4 positions



Plaques oscillantes verrouillage pneumatique

Plateaux tournants

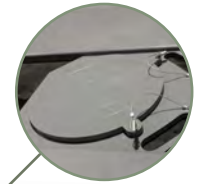

140mm

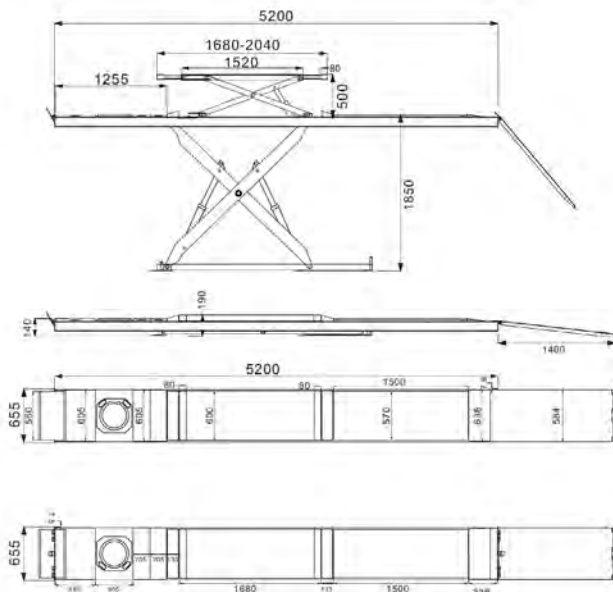

PENSEZ Y !

TN

RAMPE PONT

OE 0901 77 €HT



TRaverse de levage HYDROPNEUMATIQUE 3T

PE 7100 1999 €HT

TE





PONT CISEAUX EXTRA PLAT 5.5T 400V LEVAGE AUXILIAIRE 4.5T A ENCASTRER

PE 6351T 15999 €HT

Particulièrement adapté pour contrôle technique, géométries et réparation.
À encastrer pour VL et VUL.
Sécurité maximale : sécurité mécanique par crémaillère sur le ciseau principal et auxiliaire pour stabilisation de la position.
Levée auxiliaire capacité 4.5T avec 2 extensions galvanisées.
Le vérin auxiliaire secondaire est chromé pour une durée de vie renforcée.
Plaques oscillantes verrouillage pneumatique.
Equipé de rails pour traverse de levage optionnelle. PE 7100

CONTRÔLE TECHNIQUE & GÉOMETRIE

+ idéal contrôle train roulant

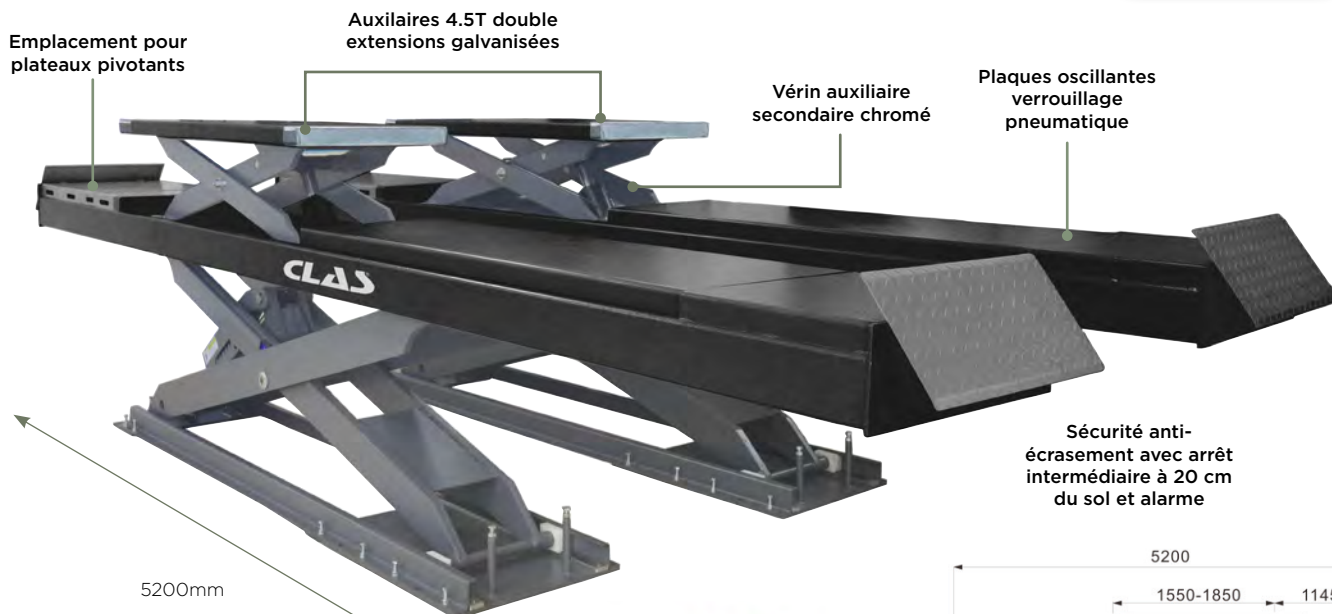

Sécurité anti-écrasement avec arrêt intermédiaire à 20 cm du sol et alarme

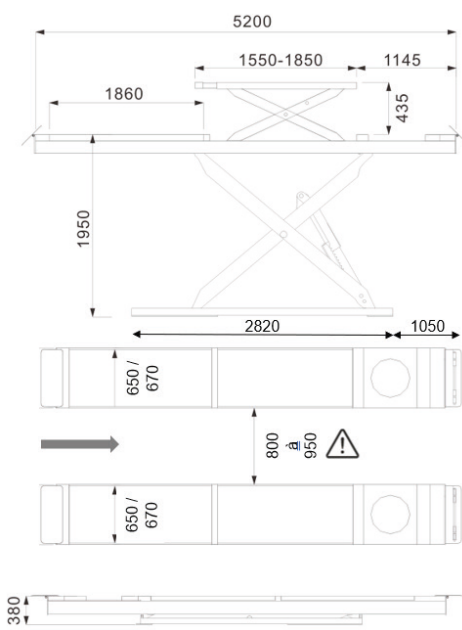

Sécurité crémaillère



Flashez pour voir la description complète !



- Caractéristiques :**
- hauteur de levage : 0-1980mm
 - largeur/longueur chemins de roulement : 690/5200mm
 - synchronisation système : photo cellule
 - pupitre de commande
 - puissance d'entraînement : 3kw
 - tension électrique de l'entraînement : (3 phases + Neutre) 400V/50Hz
 - alimentation d'air nécessaire 6-8 bar.
 - plaque oscillantes verrouillage pneumatique
 - peinture Epoxy
 - système de descente d'urgence en cas de coupure d'électricité
 - arrêt intermédiaire à 20 cm du sol pour la sécurité de l'utilisateur et signal sonore anti-écrasement

AVANTAGE
Livré avec huile hydraulique HV46 et kit de fixations au sol

Max. T 5.5
↑ 1950 mm
↓ 0 mm
400V
3000 W

NOTE Installation et mise en service, nous consulter.
Dans le cadre de la garantie, l'installation et la mise en service doivent être effectuées par un professionnel.
Frais de transport non inclus.

PAIRE DE PLATEAUX PIVOTANTS
PE 0104 549 €HT

TRaverse de levage HYDROPNEUMATIQUE 3T
PE 7100 1999 €HT

2 WARRANTY

		TP
SA 9954	INSTALLATION PONTS CISEAUX SUPERIEUR A 4T	1400 €HT
SA 9961	EPREUVE DE CHARGE PONT SUPERIEUR A 4T	1300 €HT
SA 9963	DECHARGEMENT EQUIPEMENT	350 €HT

Tarif valable uniquement en France Métropolitaine

5.5T 2 WARRANTY



TE

PONT CISEAUX 5.5T 400V LEVAGE AUX. 4.5T CONTROLE TECH A ENCASTRER

PE 6352T 20999 €HT

CONTRÔLE TECHNIQUE & GÉOMETRIE

Particulièrement adapté pour contrôle technique, géométries et réparation..

A encastrer pour VL et VUL.

Sécurité maximale : sécurité mécanique par crémaillère sur le ciseau principal et auxiliaire pour stabilisation de la position.

Levée auxiliaire capacité 4.5T avec 2 extensions galvanisées.

Le vérin auxiliaire secondaire est chromé pour une durée de vie renforcée.

Livré avec 2 Plaques oscillantes verrouillage pneumatique et 2 plaques à jeux 12 mouvements.

Livré avec 1 console écran LCD une télécommande radio pour la mise en mouvement des plaques à jeu.

Équipé de rails pour traverse de levage optionnelle. PE 7100

AVANTAGE

Livré avec huile hydraulique HV46 et kit de fixations au sol

+ idéal contrôle train roulant



Flashez pour voir la description complète !

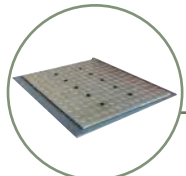

Plaque à jeux

Auxiliaires 4.5T double extensions galvanisées

Plaques oscillantes verrouillage pneumatiques



Sécurité crémaillère

5700mm

Sécurité anti-écrasement avec arrêt intermédiaire à 20 cm du sol et alarme

- 12 mouvements pneumatiques des plaques à jeux.
- Utilisation indépendante des plaques gauche et droite.
- 3 niveaux de vitesse possible.

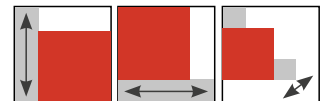

Caractéristiques :

- hauteur de levage : 0-1950mm
- largeur/longueur chemins de roulement : 690/5700mm
- synchronisation système : photo cellule
- pupitre de commande
- puissance d'entraînement : 3kw
- tension électrique de l'entraînement : (3 phases + Neutre) 400V/50Hz
- alimentation d'air nécessaire 6-8 bar.
- plaques oscillantes pneumatique
- peinture Epoxy
- système de descente d'urgence en cas de coupure d'électricité
- arrêt intermédiaire à 20 cm du sol pour la sécurité de l'utilisateur et signal sonore anti-écrasement

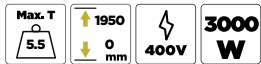

Télécommande radio pour la mise en mouvement des plaques à jeux

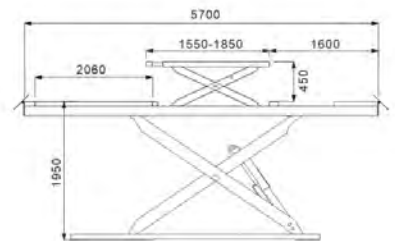

PAIRE DE PLATEAUX PIVOTANTS

PE 0104 549 €HT



TRAVERSE DE LEVAGE HYDROPNEUMATIQUE 3T

PE 7100 1999 €HT



NOTE

Installation et mise en service, nous consulter.

Dans le cadre de la garantie, l'installation et la mise en service doivent être effectuées par un professionnel. Frais de transport non inclus.

TP

SA 9954 INSTALLATION PONTS CISEAUX SUPERIEUR A 4T 1400 €HT

SA 9961 EPREUVE DE CHARGE PONT SUPERIEUR A 4T 1300 €HT

SA 9963 DECHARGEMENT EQUIPEMENT 350 €HT

Tarif valable uniquement en France Métropolitaine

5.5T



TABLE DE LEVAGE CARROSSIER DOUBLE VERIN 400V 3T A POSER/A ENCASTRER

PE 8101T 6999 €HT

+ Ouverture et fermeture des bras pneumatiques



Tampons réversibles et 3 positions

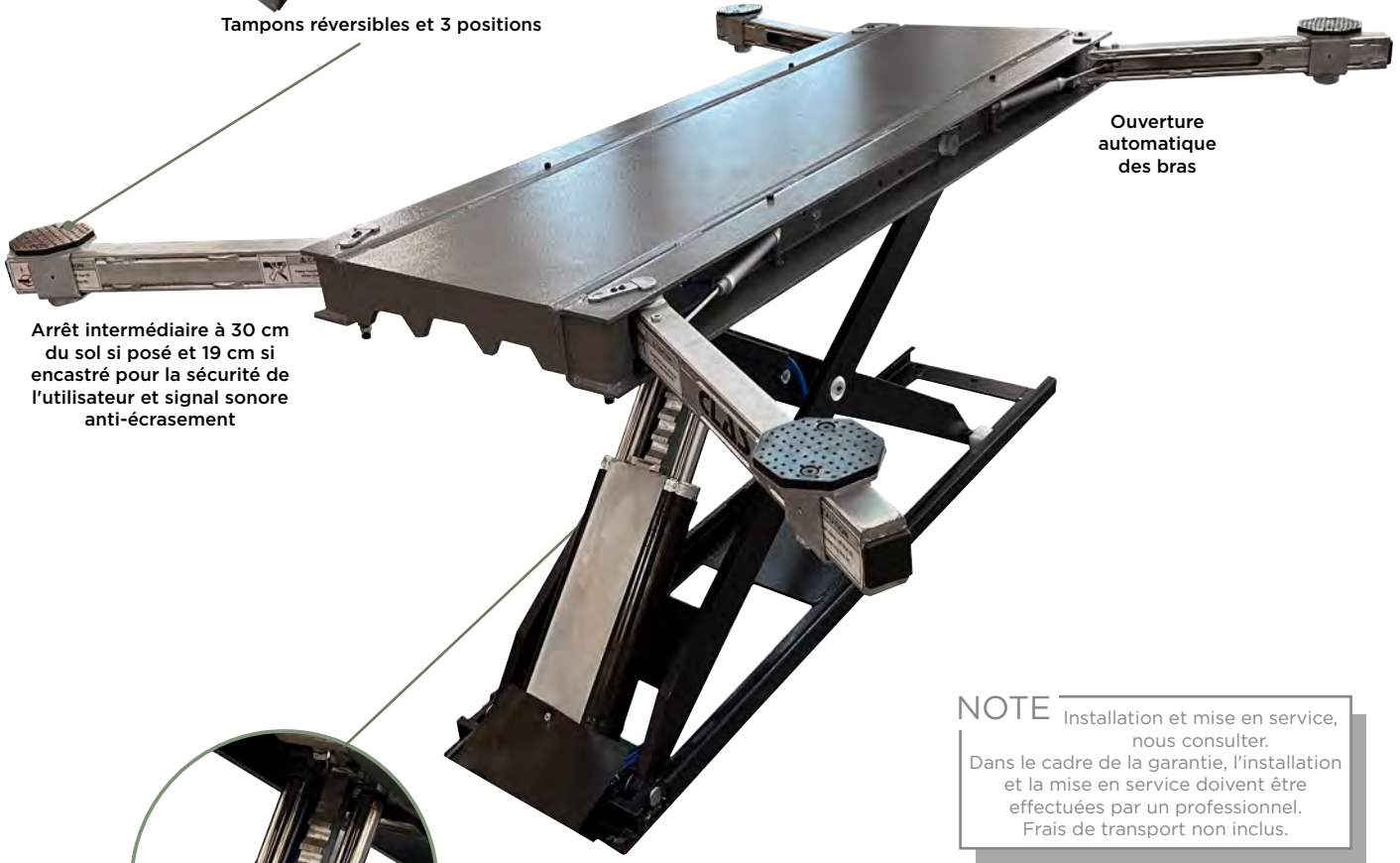

Arrêt intermédiaire à 30 cm du sol si posé et 19 cm si encastré pour la sécurité de l'utilisateur et signal sonore anti-écrasement

Ouverture automatique des bras



Sécurité crémaillère

NOTE Installation et mise en service, nous consulter.
Dans le cadre de la garantie, l'installation et la mise en service doivent être effectuées par un professionnel.
Frais de transport non inclus.

		TP
SA 9950	INSTALLATION PONTS 2 COLONNES/PETITS CISEAUX/TABLE LEVAGE JUSQUE 4T	750 €HT
SA 9960	EPREUVE DE CHARGE PONT JUSQUE 4T	500 €HT
SA 9963	DECHARGEMENT EQUIPEMENT	350 €HT

Tarif valable uniquement en France Métropolitaine

Table de levage à poser ou à encastrer, choix par micro-switch dans la console.
Table de préparation prise sous caisse pour carrossier, permet la levée du véhicule à hauteur souhaitée pour une position de travail ergonomique, préserve des TMS.
Idéal pour petit débosselage, travail sur les bas de caisse, ponçage, peinture...
A poser ou à encastrer, fonctionnement électro-hydraulique.
Ouverture et fermeture des bras pneumatiques.
Rangement des tampons réversibles sur la console.



Flashez pour voir la description complète !

Choix de l'encastrement de la pose par micro-switch dans la console

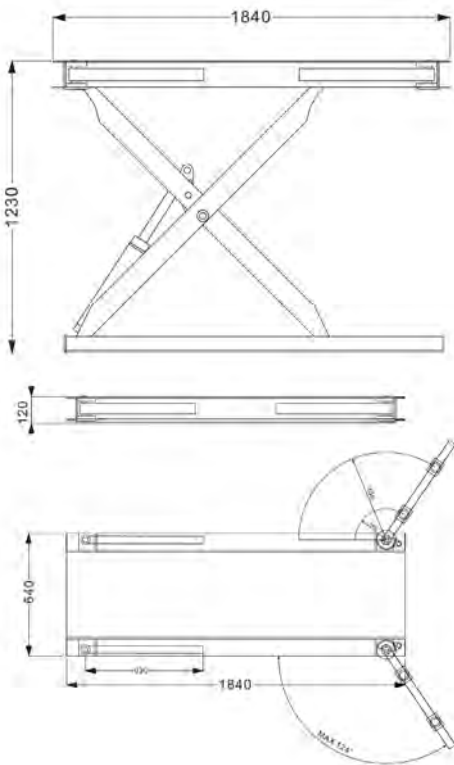

Caractéristiques :

- hauteur de levage : 120-1230mm
- hauteur du plateau: 120mm
- dimension fermée : L. 1840xl. 640mm
- dimension ouverte max. : l 1837mm
- pupitre de commande
- puissance d'entraînement : 3kw
- tension électrique de l'entraînement : (3 phases + Neutre) 400V/50Hz
- alimentation air 6-8bar
- version double vérins, avec sécurité maintien en position mécanique (crémaillère)
- ouverture des 4 bras à 124° munis de tampons réversibles
- peinture Epoxy
- système de descente d'urgence en cas de coupure d'électricité
- arrêt intermédiaire à 30 cm du sol si posé et 19 cm si encastré pour la sécurité de l'utilisateur et signal sonore anti-écrasement



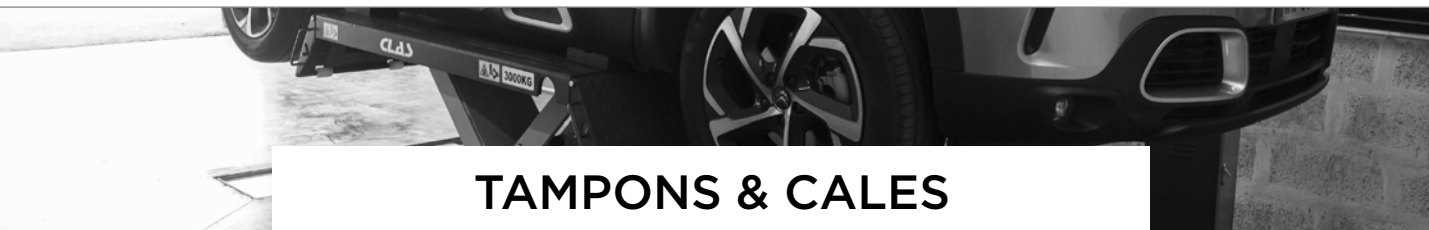

TAMPONS & CALES

Caoutchouc SBR 80° SHORE A
Vendu par multiple de 4 uniquement

Schémas et dimensions en détail sur clas.com **TN**

	LIBELLES	REF	Ø intérieur	Ø extérieur	Compatibilité	Prix unitaire
	TAMPON CAOUTCHOUC ROND Ø160x28mm	EG 1135	153mm	160mm	Compatible Koni, Romerico, Car-o-Liner	13 €HT
	TAMPON CAOUTCHOUC ROND Ø120x26mm	EG 1139	111 mm	120 mm	Compatible Ravaglioli	13 €HT
	TAMPON CAOUTCHOUC ROND Ø98x21mm	EG 1140	85 mm	98 mm	Compatible Ravaglioli, Sirio, Space	13 €HT
	TAMPON CAOUTCHOUC ROND Ø124x26mm	EG 1141	108 mm	124 mm	Compatible ATH, Ravaglioli, Werther	13 €HT
	TAMPON CAOUTCHOUC ROND Ø143x25mm	EG 1142	116 mm	143 mm	Compatible OMCN	13 €HT
	TAMPON CAOUTCHOUC ROND Ø147x26mm	EG 1144	136 mm	147 mm	Compatible Ravaglioli	13 €HT
	TAMPON CAOUTCHOUC ROND Ø140x27mm	EG 1145	133 mm	140 mm	Compatible OMCN	13 €HT
	TAMPON CAOUTCHOUC ROND AVEC RENFORT 2 RONDELLES METALLIQUES Ø120x32mm	EG 1146	108 mm	120 mm	Compatible Clas, Launch, Twin Busch, RP Tools	14 €HT
	TAMPON CAOUTCHOUC ROND AVEC RENFORT PLAQUE METALLIQUE Ø125x24mm	EG 1147	120 mm	125 mm	Compatible Nussbaum, AMI	19 €HT
	TAMPON CAOUTCHOUC ROND Ø130x10mm	EG 1148	125 mm	130 mm	Compatible Ravaglioni, Siro, Space	14 €HT
	TAMPON CAOUTCHOUC ROND Ø150x10mm	EG 1149	130 mm	150 mm	Compatible Ravaglioni	14 €HT
	TAMPON CAOUTCHOUC ROND AVEC RENFORT RONDELLE METALLIQUE Ø120x4mm	EG 1150	110 mm	120 mm	Compatible ATH, Hofmann, Hermann, JAB Becker	14 €HT
	TAMPON CAOUTCHOUC ROND AVEC RENFORT PLAQUE METALLIQUE Ø120x22mm	EG 1151	113 mm	120 mm	Compatible MAHA	17 €HT
	TAMPON CAOUTCHOUC ROND AVEC RENFORT PLAQUE METALLIQUE Ø125x26mm	EG 1152	120 mm	125 mm	Compatible SLIFT, IME	19 €HT
	TAMPON CAOUTCHOUC ROND Ø123x22mm	EG 1163	112 mm	123 mm	Compatible Rotary	15 €HT



Caoutchouc SBR 85° SHORE A
Vendu par multiple de 4 uniquement

Schémas et dimensions
en détail sur [clas.com](https://www.clas.com)

	Libellés	Ref.	Prix unitaire
	TAMPON CAOUTCHOUC RECTANGULAIRE 160x120x20mm	EG 1138	9 €HT
	TAMPON CAOUTCHOUC RECTANGULAIRE 160x120x30mm	EG 1137	12 €HT
	TAMPON CAOUTCHOUC RECTANGULAIRE 160x120x60mm	EG 1136	17 €HT
	TAMPON CAOUTCHOUC RECTANGULAIRE 160x120x115mm	EG 1143	34 €HT
	TAMPON POLYETHYLENE RECTANGULAIRE 240x150x53mm	EG 1174	19 €HT
	TAMPON POLYETHYLENE RECTANGULAIRE 400x150x53mm	EG 1173	39 €HT
	TAMPON POLYETHYLENE RECTANGULAIRE 240x150x110mm	EG 1172	43 €HT
	TAMPON CAOUTCHOUC FIAT 500E/500X/JEEP RENEGADE Ø100 X H.55	EG 1154	20 €HT
	TAMPON CAOUTCHOUC TESLA S.X.3.Y	EG 1171	20 €HT
	TAMPON CAOUTCHOUC 128 x77 mm PROFIL BAS REHAUSSE METAL	EG 1158	24 €HT

Vendu par multiple de 2 uniquement

	Libellés	Ref.	Prix unitaire
	CALE CAOUTCHOUC VL	EG 0607	13 €HT





BIEN CHOISIR SON DEMONTE PNEUS

Les points de vigilance

- l'usage : intensif ou occasionnel ?
- dimension du pneu traité ?

Pensez-y :

Il est possible d'équiper un assistant de levage de roue près de votre machine afin de réduire les TMS (Troubles Musculo-Squelettiques).

3^{ème} bras ?

Support indispensable pour le montage et le démontage des pneus run-flat ou "roue à plat", le 3^{ème} bras élargi encore plus le rayon d'action des démontes-pneus.

Les constructeurs, notamment BMW, et les fabricants (Michelin, Dunlop, GoodYear,...) privilégient de plus en plus ces pneumatiques à flanc renforcé car ils n'obligent pas à immobiliser immédiatement le véhicule en cas de crevaison.

Le 3^{ème} bras arrive alors en renfort pour sortir ces pneus très rigides de la gorge des jantes tout en évitant de les endommager.



SEMI-AUTOMATIQUE OU AUTOMATIQUE ?



Semi-automatique : la colonne principale reste en place, seule la potence pivote latéralement.



Encombrement réduit



Automatique : le bras fonctionne par un système pneumatique qui le fait basculer vers l'arrière en actionnant la pédale. Idéal pneumaticien.



Moins d'efforts, centrage auto de la roue, réglages conservés pour les 4 roues

NOTRE GAMME

REF	DM 0700	DM 1522	DM 1501	DM 1900	DM 3000
Facilité usage sur pneus type RunFlat		✓ ✓	✓ ✓ ✓	✓ ✓ ✓ ✓	✓ ✓ ✓ ✓
Auto		•	•	•	•
Nombre de vitesses	1	1	2	2	2
Inverter					✓
3 ^{ème} bras		•	•	•	•
Diamètre de roue	10"-22"	10-24"	10-21"	13-28"	47"
Largeur de roue	3 à 13"	3 à 12"	3 à 12"	3-14"	16"
Vitesse de rotation	6.5 trs/min	6.5 trs/min	Vitesse 1 : 6.5 trs/min Vitesse 2 : 13 trs/min	Vitesse 1 : 6.5 trs/min Vitesse 2 : 13 trs/min	Vitesse 1 : 7 trs/min Vitesse 2 : 16 trs/min
Branchement	240V	240V	400V	400V	400V
Poids (kg)	187	315	315	465	400
Livrée montée	NON	OUI	OUI	OUI	OUI
Réparabilité					
Le +	Faible encombrement	Livrée montée = prête à l'emploi	Ajout 2^{ème} vitesse	Aucun effort	Avec ou sans doigt pneumatique



DEMONTES PNEUS

MONTE DEMONTE PNEUS SEMI-AUTOMATIQUE 10"-22"

DM 0700 1699 €HT



Démonte pneu semi-automatique spécialement adapté pour le montage et démontage sans effort des pneus VL, utilitaires et 4x4. Compacte, sans recul de la potence. Peut être monté avec un bras d'assistance en option DM 0701.



+ Faible encombrement en profondeur



Flashez pour voir la description complète !

NOTE

Installation et mise en service, nous consulter. Dans le cadre de la garantie, installation et mise en service doivent être effectués par un professionnel.

TP

SA 9911 MISE EN SERVICE DEMONTE PNEUS 300 €HT

MONTE DEMONTE PNEUS SEMI-AUTOMATIQUE 10"-22"+ BRAS D'ASSISTANCE

DM 0702 2279 €HT



Démonte pneu + bras d'assistance à monter

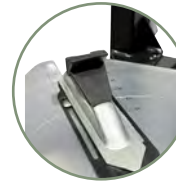

BRAS D'ASSISTANCE POUR DM 0700

DM 0701 699 €HT



Accessoire de DM 0700



Caractéristiques :

- largeur maxi du pneu : de 3 à 13 pouces
- diamètre de jante prise extérieure : 10 à 18 pouces
- diamètre de jante prise intérieure : 12 à 22 pouces
- vitesse de rotation : 6.5trs/min
- pédalier ergonomique et intuitif
- pression de service : 8-10bar
- epurateur d'air et lubrificateur d'huile
- valve de sécurité gonflage tubeless : 3,5bar
- puissance : 0.75-1.1kW
- puissance détalonneur : 2500kg
- bruit < 70dB
- poids : 187kg

Livré avec :

- SA0172 : 1 semelle de protection pour têtes acier
- SA8903 : 5 clips de protection pour têtes acier
- SA8906 : jeu de 4 protections mors jantes alu
- 1 démonte pneus avec protection pour jante alu

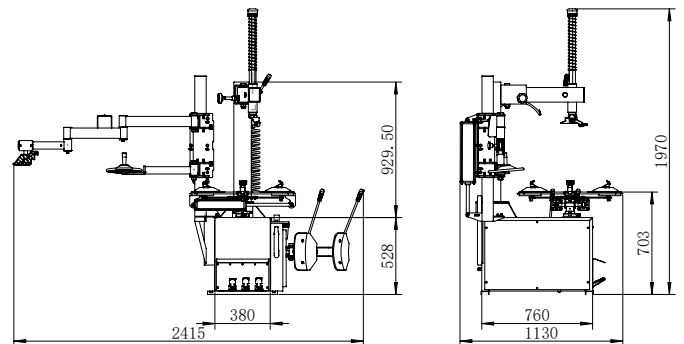



1 VITESSE 240V

MONTE DEMONTE PNEUS
AUTOMATIQUE 10"-24" 1 VITESSE 240V

DM 1522 3599 €HT

Démonte pneus automatique plateau 1 vitesse avec aide au montage (bras d'assistance).
Spécialement adapté pour le montage et démontage sans effort de tous les pneus VL,
utilitaires et 4x4.

Equipé de dispositifs rouleau, disque et sabot, le tout articulé, ce bras d'assistance vous
permettra le remplacement de vos pneumatiques les plus récalcitrants.



Flashez pour voir
la description
complète !



Idéal pour les
pneus Run Flat
ou taille basse

2 VITESSES 400V

MONTE DEMONTE PNEUS
AUTOMATIQUE 10"-24" 2 VITESSES 400V

DM 1501 3499 €HT



Flashez pour voir
la description
complète !





TE

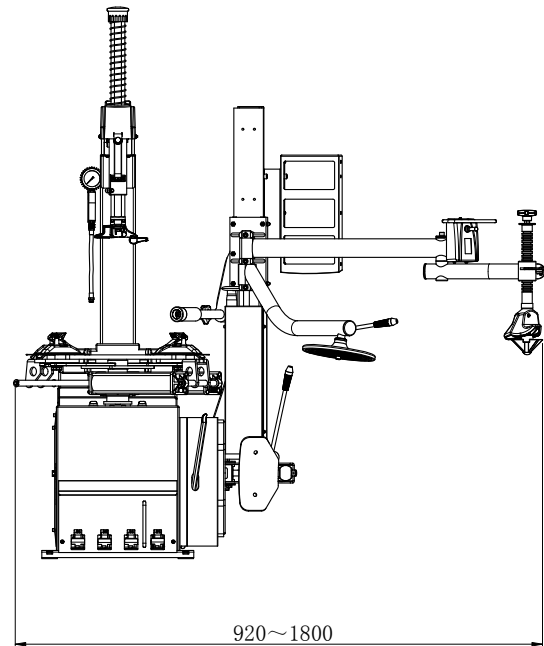
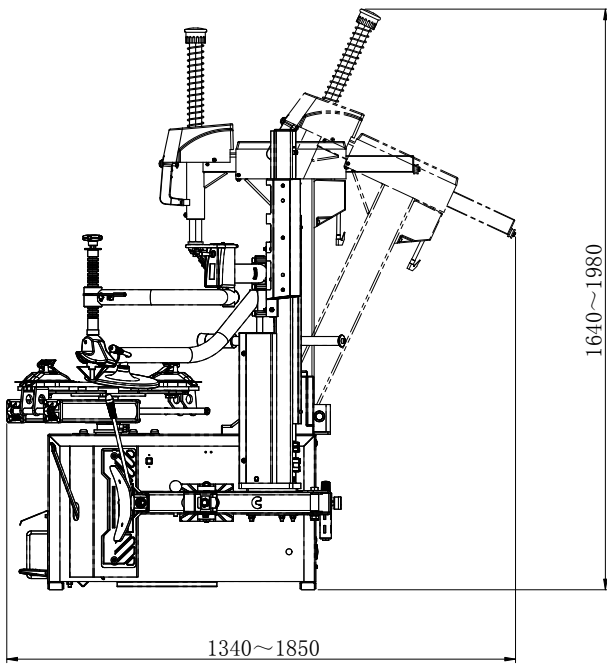

TN

**KIT MONTAGE RAPIDE TETES
JANTES ALU/ACIER**

DM 1102 277 €HT

Permet d'interchanger les têtes acier et plastique sans outil grâce au système de retenue à bague fileté.



NO WARRANTY

NOTE

Installation et mise en service, nous consulter.
Dans le cadre de la garantie, installation et mise en service doivent être effectuées par un professionnel.

Livré avec :

SA8902: 5 semelles de protection pour têtes acier



SA8903: 5 clips de protection pour têtes acier



SA8904: 1 protection pelle décolleur



SA8906: jeu de 4 protections mors jantes alu



1 démonte pneus avec protection pour jante alu

Caractéristiques :

- bras horizontal se déplaçant sur galet facilitant la translation
- gonfleur avec manomètre
- diamètre maxi du pneu : 1180mm
- largeur maxi du pneu : de 3 à 12 pouces
- plateau de forme arquée avec sécurité anti-pincement
- diamètre de jante prise extérieure : 10 à 21 pouces
- diamètre de jante prise intérieure : 12 à 24 pouces
- 1 vitesse sans interrupteur : vitesse de rotation 1 : 6.5trs/min
- pédalier ergonomique et intuitif
- pelle détalonneur orientable 2 positions
- pression de service : 8-10bar
- épurateur d'air et lubrificateur d'huile
- valve de sécurité gonflage tubeless : 3,5bar
- bruit < 70dB
- alimentation : 240V
- puissance : 0,75kW
- puissance détalonneur : 2500kg
- poids du démonte pneus : 315kg
- dimensions : 1850x1800x1980mm

TP

SA 9911 MISE EN SERVICE DEMONTE PNEUS

300 €HT

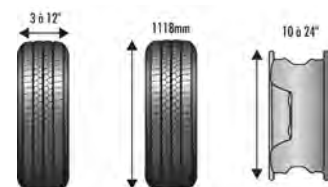

2 WARRANTY



DEMONTES PNEUS DOIGT PNEUMATIQUE 13-28" 2 VITESSES 400V

DM 1900 4590 €HT

Démonte pneus automatique plateau 2 vitesses avec aide au montage (bras d'assistance) + assistance pneumatique sur potence type leverless. Spécialement conçu pour le montage et démontage sans effort de tous les pneus VL, utilitaires et 4x4. Equipé du doigt leverless, ce dispositif élimine le levier d'exercice pour gagner en confort de travail, évite les TMS (Trouble Musculo Squellettiques)



Flashez pour voir la description complète !

+ Sans effort



- Livré avec :
- SA8902 : 5 semelles de protection pour têtes acier
 - SA8903 : 5 clips de protection pour têtes acier
 - SA8904 : 1 protection pelle décolleur
 - SA8906 : jeu de 4 protections mors jantes alu
 - 1 démonte pneus avec protection pour jante alu





Doigt leverless

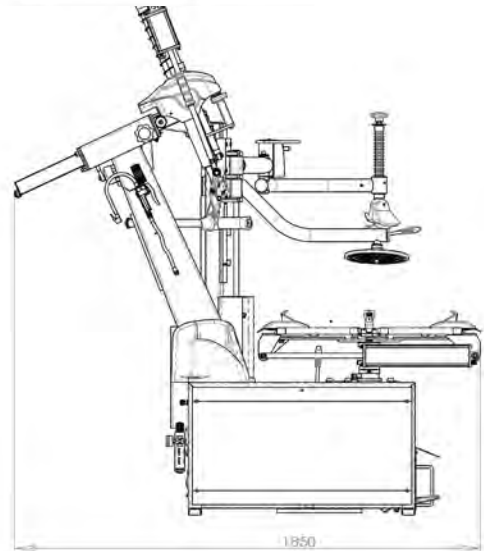
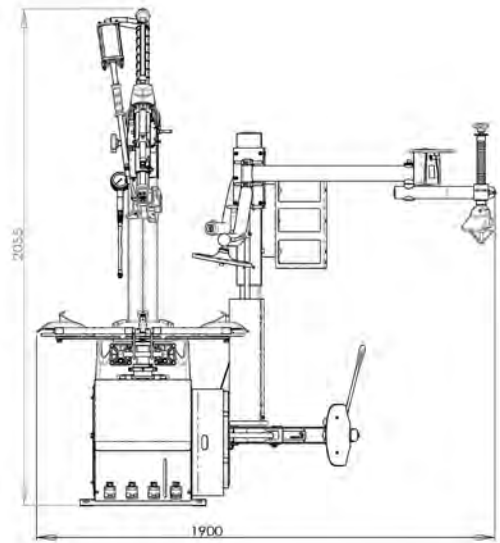

Caractéristiques :

- bras horizontal se déplaçant sur galet facilitant la translation
- potence équipé d'un doigt pneumatique type "leverless"
- gonfleur avec manomètre
- diamètre maxi du pneu : 1100mm
- largeur maxi du pneu : de 3 à 14 pouces
- plateau de forme arquée avec sécurité anti-pincement
- diamètre de jante prise extérieure : 13 à 24 pouces
- diamètre de jante prise intérieure : 15 à 28 pouces
- 2 vitesses sans interrupteur :
vitesse de rotation 1 : 6,5trs/min
vitesse de rotation 2 : 13trs/min
- pédalier ergonomique et intuitif
- pelle de décollage télescopique et orientable 4 positions, 2 en ouverture, 2 en profondeur et vérin à double effet
- pression de service : 8-10bar
- épurateur d'air et lubrificateur d'huile
- valve de sécurité gonflage tubeless : 3,5bar
- bruit < 70dB
- alimentation : 400V-50Hz
- puissance : 0,85-1.1kW
- puissance détalonneur : 2800kg
- dimensions : 1900x1580x2000mm



NOTE

Installation et mise en service, nous consulter.
Dans le cadre de la garantie, installation et mise en service doivent être effectuées par un professionnel.

TP

SA 9911 MISE EN SERVICE DEMONTE PNEUS

300 €HT





DEMONTES PNEUS MANDRIN AVEC OU SANS DOIGT PNEUMATIQUE 400 V

NEW

DM 3000 14990 €HT

Démonte pneus automatique plateau mandrin avec bras pouvant aussi bien être utilisé en leverless ou avec levier démonte pneus. Moteur inverser 2 vitesses pour plus de rapidité, sécurité et fiabilité.

Le bras d'appoint spécifique, pour la pression du talon, se positionne automatiquement en position de repos à la fin du travail, permettant à l'opérateur de ne pas devoir changer de position pendant les opérations.

Système de blocage de la roue ultra rapide par cônes et collier de serrage.

2 Disques décolle talon non alignés par rapport au trou central de la jante pour une pénétration meilleure et plus rapide et pour un détachement immédiat du pneu.

Les 2 disques décolleurs permettent un détalonnage simple, rapide et sans risques. C'est parfait également pour les opérations de couplément et positionnement du talon dans son logement. Idéal pour tout types de pneus du souple au run-flat.

Il est possible de dégager le disque décolleur et d'activer son mouvement basculant, pour changer l'angle de détalonnage et augmenter la pénétration dans la jante. Très efficace pour les pneus souples.

Le nouvel ensemble décolleur a été conçu en appliquant une nouvelle conception de construction apte à éliminer les flexions et les jeux grâce à une combinaison de leviers qui éliminent la nécessité de réglages en augmentant, en même temps la fiabilité.

Les 3 positions de décollage permettent de travailler sur roues de 12 à 34 pouces (12-30, 14-32 et 16-34).

Le disque supérieur est porté en position de repos par un levier d'actionnement automatique, ce qui permet à l'opérateur de travailler en conditions de tranquillité.

Double bras à actionnement pneumatique.

Spécialement adapté pour le montage et démontage sans effort de tous les pneus VL, utilitaires et 4x4.

Une machine ultra complète et facile à utiliser.



Flashez pour voir la description complète !



Utilisable avec ou sans le doigt pneumatique

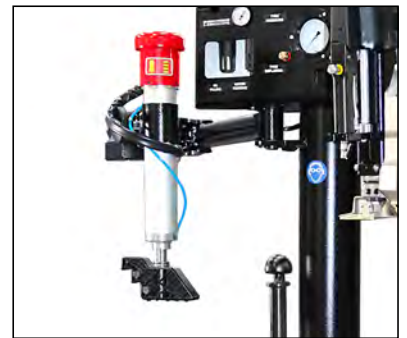

Hauteur de la position du verin pneumatique réglable par le pommeau de blocage



Déblocage par expansion avec le levier à bascule

Rappel Automatique





Livré avec :

- levier décolle-talons
- levier en plastique
- kit d'inserts plastique pour outil de montage
- protections en plastique pour cône de centrage
- protections en caoutchouc pour mandrin et axe d'entraînement
- cône en plastique diamètre 70mm
- anneau de réduction pour mandrin -etau presse-talon WDK
- jeu de protections en caoutchouc
- clé à pommeau pour le blocage rapide
- brosse de nettoyage
- gr.lubrificateur+filte+régulateur de pression
- joint toriques de rechange pour système de blocage.

SANS



DÉMONTAGE
AVEC LEVIER

AVEC



DOIGT
PNEUMATIQUE

Caractéristiques :

- gonfleur avec manomètre
- régulateur de pression de l'air en entrée réglé à 10 bar.
- poids maxi de la roue: 80 kg
- mandrin avec blocage de jantes de 12 à 34 pouces.
- diamètre externe maxi du pneu : 47 pouces, 1200mm
- largeur maxi du pneu : 16 pouces
- couple maxi. rotation mandrin: 1200 Nm
- 2 vitesses sans interrupteur :
- vitesse de rotation 1: 7trs/min
- vitesse de rotation 2: 16trs/mn
- pédalier ergonomique et intuitif et démontable facilement par le devant
- pression de service : 8-10bar
- limiteur de pression de gonflage: 3.5 bar
- épurateur d'air et lubrificateur d'huile
- bruit < 70dB
- puissance : 0,75kW 2 vitesses
- puissance vérin décolleur à 10 bar: 1227kg
- ouverture maxi décolleurs par disque: 670mm, 26 pouces
- force de vérin presse talon à 10 bar: 430 kg
- dimensions : 1980x1880x2300mm
- alimentation 240V-1ph-50-60hz
- poids net: 395 kg

NOTE

Installation et mise en service, nous consulter.
Dans le cadre de la garantie, installation et mise en service doivent être effectuées par un professionnel.





DEMONTES PNEUS PL 14"-26" 400V

DM 8000 6999 €HT

Démonte pneus poids lourds, autocars et machines agricoles permettant de travailler sur des pneus tubeless ou équipé d'une chambre à air.



Flashez pour voir la description complète !

+ Facile à utiliser

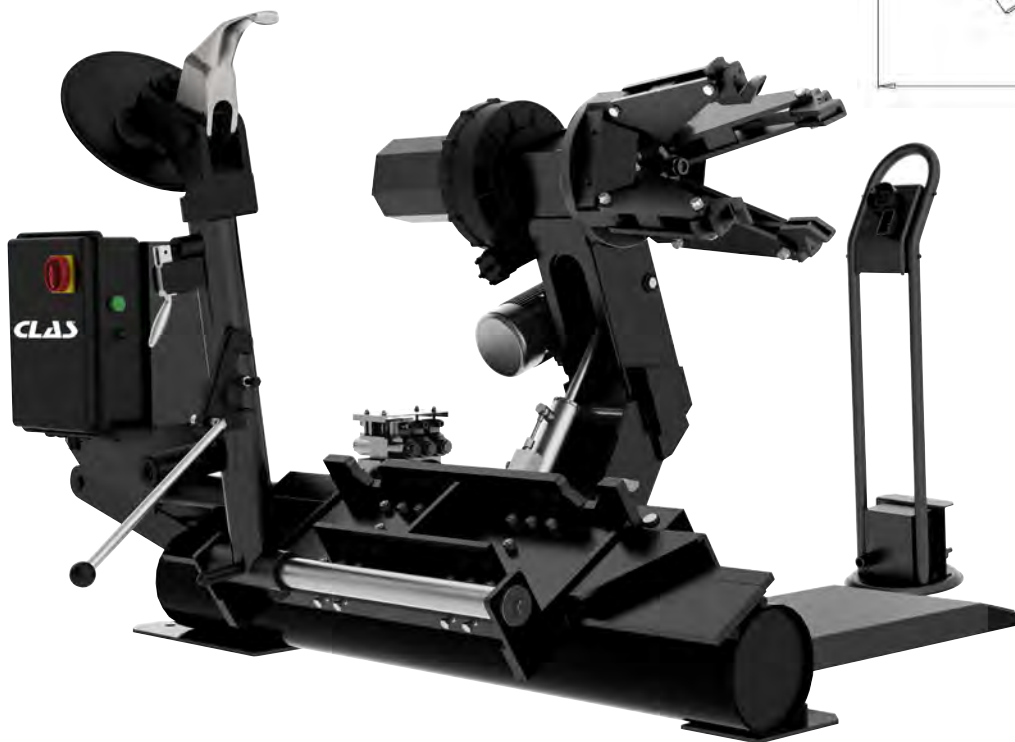
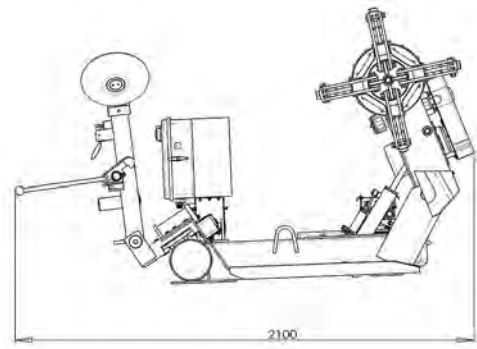
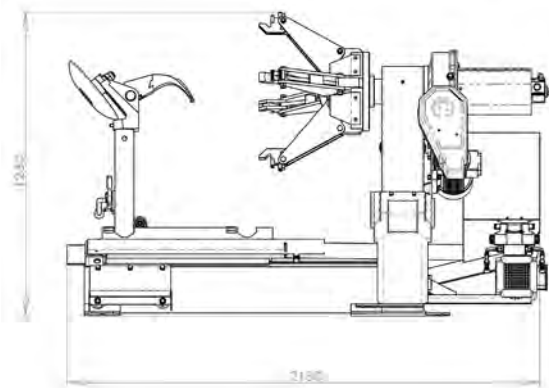

NOTE
Installation et mise en service, nous consulter.
Dans le cadre de la garantie, installation et mise en service doivent être effectuées par un professionnel.

TP

SA 9911 MISE EN SERVICE DEMONTE PNEUS 300 €HT

Caractéristiques :

- diamètre de couverture : 14 à 26 pouces
- diamètre maximal de la roue : 1600mm
- largeur max : 1000mm
- moteur Hydraulique 1.5KW 400V/3PH-50Hz
- commande électrique déportée
- pression de service : 130-150bar
- bruit < 75 dB
- alimentation : 400V-50Hz
- poids : 561kg
- dimensions : 2100 x 1650 x 930mm
- livré monté en caisse



400V 1500 W 561 kg

2 WARRANTY



TE

LEVE ROUE SEMI-AUTOMATIQUE POUR DEMONTE PNEUS

DM 0000 629 €HT

Accessoire de DM 1501/DM 1522/DM 2000/DM 0500BL/DM 1900/DM 0600BL

Cet assistant, compatible avec la majorité des démontes pneus du marché vous permettra de travailler rapidement et sans effort.

Grâce à sa commande pneumatique actionnable au pied, vous pourrez lever et faire pivoter la roue à l'horizontal afin de la positionner sur la table du démonte pneu. Ainsi l'opération de mise en place de la roue sur la table se fera rapidement avec un minimum d'effort physique limitant ainsi les risques de TMS (troubles musculo squelettiques).



Flashez pour voir la description complète !

+ Aucun effort



Caractéristiques :

- charge max : 70kg
- hauteur de levage max : 780mm
- largeur de plateau : 305mm



PLATEAU A ROULEAUX

DM 0200 149 €HT

Accessoire de DM 2000/DM 1000/DM 1500/DM 0500BL/DM 0550BL/DM 1050/DM 1020/DM 1250/DM 1520/DM 1501/DM 1521/DM 0500BLP/DM 2000P/DM 0600BL/DM 1900

Facilite la rotation des roues lors du détalonnage. Se fixe au sol au niveau de la pelle de détalonneur.



TN



KIT MONTAGE RAPIDE TETES JANTES ALU/ACIER

DM 1102 277 €HT

Accessoire de DM 1501/DM 1522/DM 0600BL/DM 1900

Permet d'interchanger les têtes acier et plastique sans outil grâce au système de retenue à bague fileté.

Composition :

- adaptateur femelle pour machine
- adaptateur mâle pour tête d'origine
- SA1190 : tête plastique
- Axe de fixation 28mm



TN



SA 8901	TETE DE DEMONTAGE ACIER	190 €HT
SA 1183	TETE PLASTIQUE	89 €HT





PISTOLET DE GONFLAGE 0-12bar

OP 0046BL 21 €HT

Mesure précise jusqu'à 12bar grâce au manomètre de 55mm
Attache rapide et sécurisée sur la valve
Bouton dégonflage intégré

Graduation de 0 à 12bar
Longueur flexible : 350mm



B.LINE
BUDGET SOLUTION

TN



PISTOLET DE GONFLAGE EURODAINU 0.7-11 BAR

OP 0149 99 €HT



- Fabriqué en France sous licence EURODAINU/MICHELIN, le pistolet est conçu pour un usage intensif pour le VL et PL.
- Très grande précision métrologique et maintien du niveau de précision en cas de choc sur l'appareil.
- Compatible avec le gonflage à l'azote.
- Conforme à la norme NFR 63-302 et à la directive 86/217/CEE et décret n° 88/78.
- Certificat d'approbation de modèle LNE N° 33762.
- Certificat d'approbation du système qualité DIRECCTE
- Chaque appareil est testé individuellement et est livré avec son attestation de vérification précisant son numéro de série

Caractéristiques :

- cadran : Ø80mm (gradué de 0.7 à 11bar)
- admission taraudée : 1/4"
- alimentation air filtré et non lubrifié
- composants thermoplastiques haut de gamme
- poignée anti-pincement traitée par cathodèse pour éviter la corrosion
- protecteur élastomère enveloppant le système de mesure
- filtration de l'air dans le mécanisme indicateur par filtre micro-poreux inox et maillechort.
- appareil résistant à une surpression accidentelle de 13,75bar
- poids : 0,9 kg



PROTECTION PLASTIQUE BORD JANTES ALU

DM 0109 14 €HT

Accessoire de DM 2000/DM 1501/DM 1522/DM 0500BL/DM 0600BL/DM 1900



TN

CISEAU DE DECOLLAGE PLASTIQUE

SA 0115 17 €HT

Composant de OC 0112/OC 0113/EQ 0500BL/EQ 0600BL/EQ 1000/EQ 2100



TN

AIDE AU MONTAGE PNEUS PROFIL SURBAISSE OU RUN FLAT

DM 1101 52 €HT

Accessoire de DM 2000/DM 1501/DM 1522/DM 0500BL/DM 0600BL/DM 1900

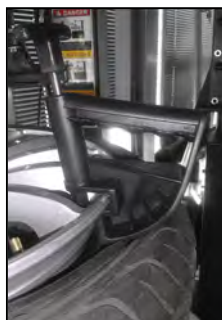

TN

JEU DE 4 MORS MOTO

DM 1104 365 €HT

Accessoire de DM 2000/DM 0500BL/DM 1501/DM 1522/DM 0600BL/DM 1900



+ Jantes protégées

Montage sur mors largeur 45mm max.



TN



TN

**PATE DE MONTAGE PNEUS
BLANCHE 5KG**

DM 1320 12,90 €HT

Accessoire de DM 1501/DM 1522/DM 0600BL/DM 1900/DM 3000

+ Ne gèle pas dans le pot



**PATE DE MONTAGE PNEUS
NOIRE 5KG**

DM 1330 13,90 €HT

Accessoire de DM 1501/DM 1522/DM 0600BL/DM 1900/DM 3000

Caractéristiques :

- assure un centrage rapide et précis du pneu sur la jante grâce à son pouvoir lubrifiant supérieur.
- application facile et précise au pinceau.
- garde son pouvoir lubrifiant même ouvert.
- séchage rapide évitant toute rotation sur jante.
- limite la formation de corrosion et le collage du pneu sur la jante.
- non irritant (chimiquement neutre)
- difficilement inflammable
- n'endommage pas le caoutchouc
- n'altère pas les peintures
- pour tous types de véhicules



**PINCEAU COUDE Ø30mm
POUR CREME A PNEUS**

DM 1306 9,90 €HT

TN

+ Précision d'application accrue



Caractéristiques :

- longueur : 270mm
- poil végétal raide
- manche en bois



DEMONTES PNEUS GAINÉ L.495mm

OM 0255 31 €HT

TN

Accessoire de DM 2000/DM 0500BL/DM 1501/DM 1522/DM 0600BL/DM 1900

Pour le démontage sans dommages des pneus sur les jantes. Le support en plastique amovible (6mm d'épaisseur) est tenu par 4 vis sur la partie en acier.

Caractéristiques :

- Revêtement polycarbonate sur la face arrière



+ Anti-rayures !

SA 0355 GAINÉ PROTECTION 11 €HT



**DEMONTES VALVE/OBUS
2 EN 1 REVERSIBLE**

OM 7008 21 €HT

TN



- manche en résine très maniable
- démonte obus
- tire-valve articulé



DEMONTES PNEUS L.650mm

OM 0259 40 €HT

TN

Accessoire de DM 2000/DM 0500BL/DM 1501/DM 1522/DM 0600BL/DM 1900/DM 3000



Caractéristiques :

- longueur : 650mm
- largeur : 28mm





CANON AIR/BAZOOKA ACIER 19L

TN

OP 0659 99 €HT

Permet de mettre le talon des pneus en place sur la jante avant gonflage.



Caractéristiques :

- réservoir acier 19l
- largeur canon : 80mm
- décharge : vanne (1.5") 1/4 tour
- poignée en position supérieure
- manomètre 0-16bar
- soupape de sécurité 8.5bar
- pression d'utilisation : 7.5bar
- poids : 12kg

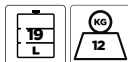

CANON AIR/BAZOOKA ALUMINIUM 9L+SUPPORT

TN

NEW

OP 0699 199 €HT

Permet de mettre le talon des pneus en place sur la jante avant gonflage.

+ Léger et livré avec support de rangement

Caractéristiques :

- réservoir aluminium 9L
- 1 embout PU longueur 200mm, n'endommage pas les jantes
- 1 embout métallique longueur 300mm
- manomètre 0-15bar
- soupape de sécurité 7.5bar
- pression d'utilisation : 7.5bar
- poids : 7kg



SA 0699 SUPPORT CANON AIR OP0699

TP 10 €HT

NEW

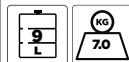

CANON A AIR/BAZOOKA ALUMINIUM 18L PL

TN

OP 0689 299 €HT

Permet de mettre le talon des pneus en place sur la jante avant gonflage.

+ Léger et ergonomique



Caractéristiques :

- réservoir aluminium 18L
- 1 embout PU longueur 200mm, n'endommage pas les jantes
- 1 embout métallique longueur 300mm
- largeur canon : 250mm
- hauteur : 680mm
- poignée 45° ergonomique
- manomètre 0-16bar
- soupape de sécurité 10.0bar
- pression d'utilisation : entre 6 et 8 bar
- poids : 5.5kg

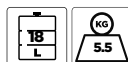



TE

OUTIL MULTI CONTROLE USURE PNEU ET HUILE

ADTKEASY 1450 €HT

AVANTAGE

Justifier au client sans aucun doute le remplacement de pneumatique.

Avec un tout nouveau design industriel, le testeur est compact et facile à utiliser, permettant une utilisation d'une seule main.

Il intègre des fonctions telles que le test de qualité de l'huile, le test de pression des pneus et le test d'usure de bande de roulement (précision 0.1 mm) en quatre points différents. Il prend en charge des fonctions complètes pour les capteurs de pression des pneus, fonction TPMS, notamment l'activation, la programmation, l'apprentissage et le diagnostic.

Sur la base des résultats de plusieurs éléments de test, il génère un rapport de test complet pour délivrer aux clients. Ainsi déclencher de la vente additionnel avec rapport à l'appui.

NOTE

Retrouvez notre univers
TPMS p.218

Caractéristiques :

- processeur quadri cœur haute performance
- écran tactile IPS de 6,54"
- mémoire vive de 4 Go
- 32 Go de stockage
- appareil photo arrière de 8 mégapixels.



VALVE TPMS VENU 5 PRO 315Mhz & 433Mhz

ADTK5PRO 23 €HT

TE

Caractéristiques :

- batterie : 4-6 ans
- fréquence supportée : 315MHz / 433MHz
- angle d'installation réglable : 15-30°.
- certificats : CE, FCC, IC, ROHS, CP65
- surveillance de la pression : 0-9Bar (0-900kpa)
- IP67
- poids net : 24g



Rapport usure de
pneu





BIEN CHOISIR SON EQUILIBREUSE

Les points de vigilance

- l'usage : intensif ou occasionnel ?
- dimension du pneu traité ?

Pensez-y :

Il est possible d'équiper un assistant de levage de roue près de votre machine afin de réduire les TMS.

Manuelle : il faut saisir le déport, la largeur de la jante et le diamètre sur le clavier. Idéal usage occasionnel ou faible volume de pneus.

Automatique : les côtes sont lues et reconnues par la machine. Les équilibreuses automatiques sont munies d'un pointeur laser servant de guide pour positionner la masse d'équilibrage. Idéal pneumaticien ou centre de montage

Ecran 3D ?

L'écran 3D permet un confort de travail avec visualisation de la position de masse sur l'écran. Les informations sur l'équilibrage en cours sont accessibles en temps réel.

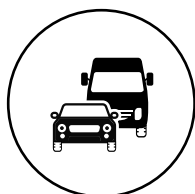
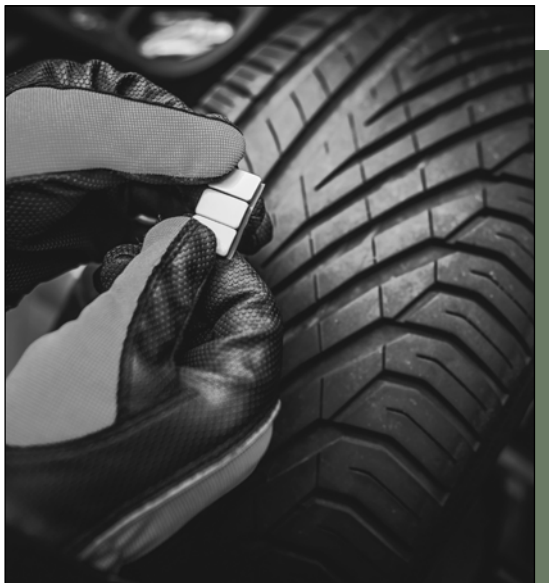

+ Toutes nos équilibreuses sont compatibles avec les véhicules légers, utilitaires et les motos.



+ Le frein électromagnétique permet d'arrêter la roue directement au bon endroit, sans ajustement manuel.

NOTRE GAMME

REF	EQ 0600BL	EQ 1000	EQ 2100
Prise de côte des 3 paramètres (déport, diamètre, largeur)	Manuelle	Manuelle	Automatique
Frein électro magnétique			•
Diamètre arbre	40 mm	40 mm	40 mm
Longueur d'arbre	215 mm	210 mm	210 mm
Eclairage LED intérieur de jante			•
Pointeur laser (pour positionnement des masses)			•
Largeur de roue	1 à 20"	Max 28"	Max 28"
Poids	87 kg	149 kg	149 kg
Branchement	240V	240V	240V
Réparabilité			
Le +		Multiple programmes	Rapidité d'intervention



EQUILIBREUSES

EQUILIBREUSE ROUES MOTORISEE SEMI-AUTOMATIQUE ECRAN LED

EQ 0600BL 1399 €HT

B.LINE
BUDGET SOLUTION

TE

Equilibreuse de roues conçue pour l'équilibrage dynamique ou statique des roues VL-VUL-4X4. L'avantage de la machine est sa conception moderne et ergonomique. Le système d'étalonnage intuitif facilite le travail et améliore la précision de l'équilibrage. La machine est équipée d'un écran LED. Saisie semi-automatique des paramètres de déport et diamètre.

+ **Plusieurs programmes**



NOTE

Installation et mise en service, nous consulter.
Toutes nos équilibreuses sont livrées déjà étalonnées en usine.

TP

SA 9910 MISE EN SERVICE EQUILIBREUSE 300 €HT

Caractéristiques :

- alimentation : 240V-50Hz
- puissance moteur : 180W
- dimensions carter ouvert : 880x980x1420mm
- affichage écran LED
- poids maxi de la roue : 65kg
- diamètre mini de la jante : 10 pouces
- diamètre maxi de la jante : 24 pouces
- largeur de jante : de 1 à 20 pouces
- mesure manuelle des 3 paramètres : déport-diamètre-largeur
- carter de sécurité
- vitesse de rotation : 200trs/min
- arbre : L.210mm-Ø40mmx4mm
- plateau compartimenté pour cônes et masses
- 4 supports de rangement
- niveau sonore <70dB
- poids : 87kg

Fonctionnalités :

- cycle automatique
- touches multifonctions
- programme statique et dynamique (2 plans) en une seule lancée
- 6 programmes dynamique et un programme statique.
- auto étalonnage/Calibration
- auto diagnostic : code défaut
- affichage simultané des poids et positions de masse
- précision de mesure : ±1g
- précision d'affichage : 5g

Livrée avec :

- EQ6521BL : 4 cônes de 42 à 137mm Ø40mm
- Clé hexagonale 12mm
- SA8305 : compas largeur de jante
- masse étalon 100g pour calibration
- OC8034 : pince à masses multifonction
- EQ6404BL : écrou rapide Ø40x4mm avec bol/joint/bague de compression



Flashez pour voir la description complète !



EQUILIBREUSE ROUES
MOTORISEE AFFICHAGE DIGITAL

EQ 1000 1799 €HT

Equilibreuse de roues motorisée et dotée d'un grand affichage digital et mesure manuelle des 3 paramètres pour un équilibrage précis, simple et rapide de roues VL, VUL et 4x4. L'équilibrage pourra être effectué en mode dynamique ou statique, l'optimisation du balourd ainsi que le programme masses cachées est disponible. Un grand nombre de programmes permettrons de travailler sur n'importe quel type de jantes en fonction des besoins et habitudes de l'utilisateur. Il sera également possible de travailler avec 2 opérateurs en simultané pour plus de rapidité, la grande longueur de son arbre permettra de couvrir même les jantes à très grand déport.



Flashez pour voir
la description
complète !



NOTE

Installation et mise en service, nous consulter.
Toutes nos équilibreuses sont livrées déjà étalonnées en usine.

TP

SA 9910 MISE EN SERVICE EQUILIBREUSE 300 €HT



Multiples programmes

Fonctionnalités :

- logiciel européen
- cycle automatique
- touches multifonctions
- programme statique et dynamique (2 plans) en une seule lancée
- 9 programmes : 7 Alu (masse cachée)+Optimisation+Statique Moto
- auto étalonnage/Calibration : masse de 50g
- auto diagnostic : code défaut
- fonction opérateurs multiples
- affichage simultané des poids et positions de masse
- précision de mesure : $\pm 1g$
- précision d'affichage : 1g/5g

Caractéristiques :

- alimentation : 240V-50Hz
- puissance : 90W
- dimensions carter ouvert : 1550x1160x1490mm
- affichage digital (mise en veille 5min)
- diamètre maxi de la roue : 1100mm
- poids maxi de la roue : 70kg
- diamètre maxi de la jante : 28 pouces
- largeur de jante : de 1,5 à 20 pouces
- mesure manuelle des 3 paramètres : déport-diamètre-largeur
- carter de sécurité avec démarrage automatique
- durée du cycle de mesure : 7s
- vitesse de rotation : 140tr/min
- arbre : L.210mm-Ø40mmx4mm
- plateau compartimenté pour cônes et masses
- 4 supports de rangement
- pince de positionnement de masses
- niveau sonore < 69dB
- poids : 149kg

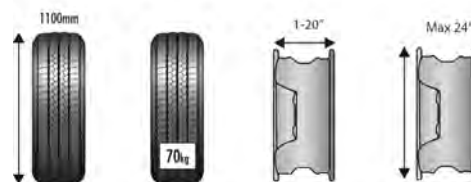

Livrée avec :

- EQ6521BL : 4 cônes de 42 à 137mm Ø40mm
- Clé hexagonale 12mm
- SA8305 : compas largeur de jante
- SA8905 : masse étalon 50g pour calibration
- OC8034 : pince à masses multifonction
- EQ6404BL : écrou rapide Ø40x4mm avec bol/joint/bague de compression

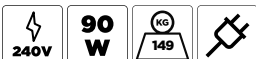



EQUILIBREUSE ROUES AUTOMATIQUE 3D AFFICHAGE DIGITAL+POINTEUR LASER

EQ 2100 2599 €HT

Équilibreuse de roues motorisée dotée d'un grand affichage digital. Mesure automatique des 3 paramètres pour un équilibrage précis, simple et rapide de roues VL, VUL et 4x4. L'équilibrage pourra être effectué en mode dynamique ou statique, l'optimisation du balourd ainsi que le programme masses cachées est disponible. Un grand nombre de programmes permettront de travailler sur n'importe quel type de jantes en fonction des besoins et habitudes de l'utilisateur. Il sera également possible de travailler avec 2 opérateurs en simultané pour plus de rapidité, la grande longueur de son arbre permettra de couvrir même les jantes à très grand déport. Pour plus de confort l'équilibreuse est dotée d'un frein électromagnétique qui stop la roue au point précis à équilibrer dans les programmes ALS. De même un laser de précision ainsi qu'une lumière s'activeront automatiquement pour un collage ultra précis sans risque de résiduel et de gaspillage de plomb.



Pointeur laser
Frein électro magnétique
Prises de côtes automatiques



250mm 210mm

Facilite le montage de jantes à grand déport

Arbre long fileté facilite le montage des différents accessoires

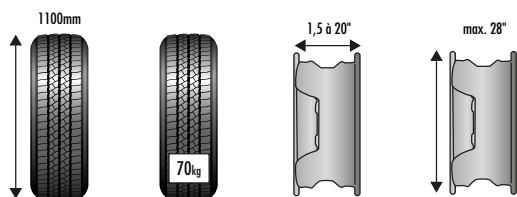

Livrée avec :

- EQ6521BL : 4 cônes de 42 à 137mm Ø40mm
- Clé hexagonale 12mm
- SA8305 : compas largeur de jante
- SA8905 : masse étalon 50g pour calibration
- OC8034 : pince à masses multifonction
- EQ6404BL : écrou rapide Ø40x4mm avec bol/joint/bague de compression



SA 8305



OC 8034



EQ 6521BL



SA 8905



EQ 6404BL



Flashez pour voir la description complète !

NOTE

Installation et mise en service, nous consulter.

Dans le cadre de la garantie, installation et mise en service doivent être effectuées par un professionnel.

TP

SA 9910 MISE EN SERVICE EQUILIBREUSE

300 €HT

Fonctionnalités :

- logiciel européen
- cycle automatique
- touches multifonctions
- programme statique et dynamique (2 plans) en une seule lancée
- 9 programmes : 7 Alu (masse cachée) +Optimisation+Statique Moto
- auto étalonnage/Calibration : masse de 50g
- auto diagnostic : code défaut
- fonction opérateurs multiples
- affichage simultané des poids et positions de masse
- arrêt automatique sur position de masse avec éclairage led intérieur de jante
- frein électromagnétique verrouillable à souhait
- précision de mesure : ±1g
- précision d'affichage : 1g/5g

Caractéristiques :

- alimentation : 240V-50Hz
- puissance : 90W
- dimensions carter ouvert : 1550x1160x1490mm
- niveau sonore < 69dB
- affichage digital (mise en veille 5min)
- diamètre maxi de la roue : 1100mm
- poids maxi de la roue : 70kg
- diamètre maxi de la jante : 28 pouces
- largeur de jante : de 1,5 à 20 pouces

- mesure automatique des 3 paramètres : déport-diamètre-largeur
- pointeur laser pour positionnement des masses
- carter de sécurité avec démarrage automatique
- durée du cycle de mesure : 7s
- vitesse de rotation : 140trs/min
- arbre : L.210mm-Ø40mmx4mm
- plateau compartimenté pour cônes et masses
- 4 supports de rangement
- pince de positionnement de masses
- poids : 149kg





LEVE ROUE SEMI-AUTOMATIQUE POUR EQUILIBREUSES

EQ 0000 799 €HT

Accessoire de EQ 1000/EQ 2100/EQ 0500BL/EQ 0600BL



Flashez pour voir la description complète !



Aucun effort

PENSEZ A NOS PACKS EQUILIBREUSES ET LEVE ROUES



EQ 1634

KIT MOTO+ARBRE Ø14mm+CONES Ø16-34mm+BAGUES Ø16mm

Accessoire de EQ 1000/EQ 2100/EQ 0600BL

589 €HT



OC 8034

PINCE A MASSES MULTIFONCTION

14 €HT



EQ 6400BL

PLATEAU CENTRAGE UNIVERSEL CYLINDRIQUE Ø40mm

Accessoire de EQ 1000/EQ 2100/EQ 0600BL

489 €HT



EQ 6404BL

ECROU RAPIDE Ø40x4mm AVEC BOL/JOINT/BAGUE

Accessoire de EQ 0600BL/EQ 1000/EQ 2100

112 €HT



SA 8305

COMPAS LARGEUR JANTES

45 €HT



EQ 6521BL

JEU DE 4 CONES CENTRAGE Ø40mm de 40 à 137mm

Accessoire de EQ 1000/EQ 2100/EQ 0600BL

94 €HT



EQ 8093

KIT CONE CENTRAGE VUL/4X4 Ø118-174mm+ENTRETOISE Ø40mm

Accessoire de EQ 1000/EQ 2000/EQ 1050/EQ 2100/EQ 0600BL

382 €HT





MANUTENTION ROUES & PNEUS

TN

PRESENTOIR A PNEUS

EG 0112 190 €HT



+ Jusqu'à 10 pneus

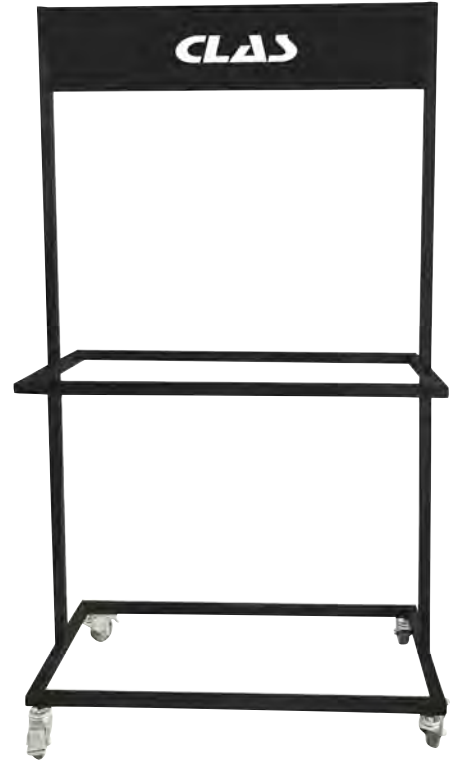

Caractéristiques :

- support pouvant recevoir jusqu'à 10 pneus
- métal
- 2 roues freinées
- hauteur étage 760mm
- entraxe 450mm
- dimensions : L.1060xI.510xH.1910mm



LEVE ROUES ELECTRIQUE RECHARGEABLE CAPACITE MAX. 60kg

OE 9000 2499 €HT

Permet de lever/descendre sans effort des roues VL, VUL et 4x4 à hauteur du véhicule sur le pont.
 Facilite le transport des roues dans l'atelier.
 Centre de gravité bas augmentant la stabilité.

Caractéristiques :

- capacité de levage : 60kg
- roues 135/80 R13 à 295/25 R22
- hauteur levage max. (au moyeu) : 145cm
- commande montée/descente intégrée à la poignée
- vitesse de levage : 0.14m/s
- système de levage : vis motorisée
- 4 roues pivotantes pour plus de maniabilité
- dispositif de sécurité antichute de la roue
- bouton d'arrêt d'urgence type coup de poing
- rouleaux facilitant la rotation pour le positionnement de la roue sur le moyeu
- indicateurs LED :
- Niveau de charge batteries
- Capacité charge max. dépassée
- Arrêt d'urgence enclenché
- Température moteur de la vis élevée
- batteries 12V 12Ah
- chargeur : 240V-AC
- dimensions : L.725xI.800xH.1710mm

+ Compatible pont ciseaux

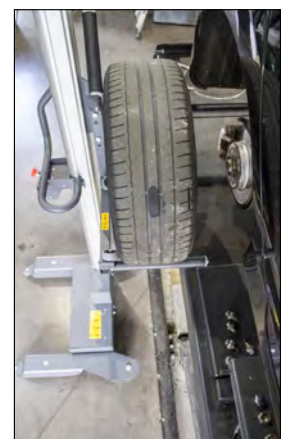

Limite les risques d'accidents
 Levage des roues sans effort





DEPOSE ROUES PL/BUS

OM 9002 199 €HT



Réduit les TMS

Le chariot de manutention est la façon la plus facile et la plus sûre d'installer et de désinstaller les roues des véhicules VUL et PL (max 250kg).

Il utilise des principes de levier simples afin que l'utilisateur procure le moins d'effort physique possible.

Ce chariot permet à l'utilisateur d'utiliser son poids corporel pour pousser la poignée vers le bas afin de soulager la roue pour l'extraire des goujons.

Installation et retrait faciles des ensembles roues/pneus de camion
3 positions pour les rouleaux en fonction de la taille des pneus
Évite d'endommager les goujons de roue
Pour toutes les roues de 6,5" à 24,5" (16,51cm à 62,23cm)

Caractéristiques :

- largeur des bras : 500mm
- profondeur : 350mm



CHARIOT LEVE ROUES PL

OH 9001 745 €HT



Roue sécurisée

Monté sur 3 roues pivotantes
Levage de la roue par vérin hydraulique (max 650kg)

Caractéristiques :

- longueur : 1161mm
- largeur : mini-maxi 2080x565x1500mm ou 1161x565x1500mm
- garde au sol : 150mm



LEVE ROUES PL/ENGINS TP/AGRICOLES

OH 9000 1290 €HT

Levage de la roue par vérin hydraulique (maximum 1200kg).



Compatible roues larges

Caractéristiques :

- hauteur : min.1375mm-max.2175mm
- longueur : 940mm
- largeur : min.1200mm-max.1970mm
- longueur des rouleaux : 500mm
- distance entre les rouleaux : min.720mm-max.1250mm
- rouleaux : Ø76mm
- garde au sol : 175mm
- capacité Ø roues : min.1000mm-max.2200mm
- profondeur des roues : 800mm maximum
- roues chariot : 4 grandes roues PU Ø145x50mm dont 2 pivotantes équipées de freins





BIEN CHOISIR SON COMPRESSEUR

Les points à regarder :

Il existe plusieurs types de compresseurs, le choix doit se faire selon l'utilisation prévue et/ou le nombre d'outils à alimenter.

- l'usage : domestique, professionnel, pneumaticien... ?
- la technologie ?
- la puissance du moteur ?



Pensez-y :

$$1\text{m}^3/\text{h} = 16,67 \text{ l/mn}$$

Pour calculer le débit d'air nécessaire, multipliez par 1,5 la consommation de vos outils.

CONSEIL DE L'EXPERT

- Sécheur
Nécessaire pour l'utilisation d'outils nécessitant un air sec comme l'outillage de peinture.
Le choix du sécheur se fait par rapport au débit du compresseur utilisé.
- Filtration
Nécessaire pour la dépollution du réseau, utilisé pour les applications de peinture. Les filtres doivent être utilisés uniquement avec un sécheur.
Entretien : remplacement des filtres tous les ans.

LES DIFFERENTS TYPES DE COMPRESSEURS

COMPRESSEUR A PISTON



- entraînement direct ou coaxial : la tête est directement alimentée par le moteur. Solution économique pour un usage occasionnel.
- transmission à courroie : moteur et compresseur indépendants. Possibilité de marche lente et modèle insonorisé. Utilisation par intermittence.

+ Economique, choix multiple

COMPRESSEUR A VIS



- utilisation permanente à débit constant.
- moins d'effort mécanique, de frottement donc plus robuste.
- puissant et silencieux

+ Durabilité

REF	Technologie	Contenance	Puissance (CV)	Pression (bar)	Débit d'air (l/min)	Usage
OP 3603	piston	50 L	2	8	240	Domestique
OP 3600	piston	100 L	3	10	320	Complémentaire ou usage mobile
OP 3602	piston	200 L	3	10	320	Professionnel : 1 compagnon
OP 3604	piston	270 L	5.5	11	650	Professionnel : 2 à 3 compagnons
OP 3605	piston	500 L	5.5	11	600	Professionnel : 3 compagnons et +
OP 3612	piston	270 L	7.5	11	850	
OP 3608	piston	-	7.5	11	850	
OP 3628	piston	500 L	7.5	11	850	
OP 3629	piston	500 L	7.5	11	850	
OP 3606	piston	500 L	10	11	1182	
OP 3609	piston	-	10	11	1182	
OP 3610	vis	500 L	15	10	1500	Pneumaticiens & carrossiers
OP 3622	vis	500 L	10	10	1000	
OP 3611	vis	-	20	10	2000	



COMPRESSEURS D'AIR A PISTONS

COMPRESSEUR D'AIR 50L 2CV

OP 3603 349 €HT

Caractéristiques :

- entrainement coaxial
- volume engendré : 240l/min
- 2850 tr/min
- pression max : 8bar
- puissance moteur : 2cv-1.5kW
- alimentation électrique : mono 240V
- groupe en fonte
- poignée de manutention
- épurateur détendeur
- raccord rapide

+ Mobile

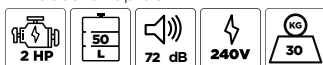

TE

COMPRESSEUR D'AIR 100L 3CV

OP 3600 874 €HT



COMPRESSEUR D'AIR 200L 3CV

OP 3602 1165 €HT

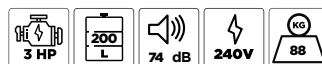

Caractéristiques :

- entrainement par courroie
- volume engendré : 320 l/min
- 1500 tr/min
- pression max : 10bar
- puissance moteur : 3cv-2.2kW
- bicylindres
- alimentation électrique : mono 240V
- équipé de régulateur
- niveau d'huile visible
- raccord 1/2"

+ Mobile

SA 9943 INSTALLATION COMPRESSEUR 500 €HT

TE

COMPRESSEUR D'AIR 500L 5.5CV

OP 3605 2650 €HT



Caractéristiques :

- entrainement par courroie
- double collecteur de refroidissement pour une efficacité optimale
- 1450 tr/min
- volume engendré : 600l/min

- pression max : 11bar
- puissance moteur : 5.5cv-4kW
- bicylindres
- alimentation électrique : tri 400V
- raccord 3/4"

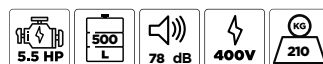

COMPRESSEUR D'AIR 500L 10CV

OP 3606 4079 €HT

Caractéristiques :

- entrainement à courroie
- Double collecteur de refroidissement pour une efficacité optimale
- 1100 tr/min

- volume engendré : 1182l/min
- pression max : 11bar
- puissance moteur : 10cv-7.5kW
- bicylindres
- alimentation électrique : tri 400V
- raccord 3/4"

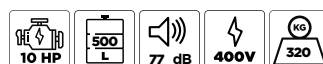

SA 9943 INSTALLATION COMPRESSEUR 500 €HT

TE



COMPRESSEUR D'AIR 270L 5.5CV SILENCIEUX

OP 3604 3149 €HT

Caractéristiques :

- marche lente
- entraînement par courroie
- 1150 tr/min
- volume engendré : 650l/min
- pression max : 11bar
- puissance moteur : 5.5cv-4kW
- bicylindres
- alimentation électrique : tri 400V
- raccord 1/2"

+ Insonorisé



SA 9943 INSTALLATION COMPRESSEUR 500 €HT



TE



COMPRESSEUR D'AIR 500L 7.5CV

OP 3628 3990 €HT

Caractéristiques :

- marche lente
- entraînement par courroie
- 1150 tr/min
- volume engendré : 850l/min
- pression max : 11bar
- puissance moteur : 7.5cv-5.5kW
- bicylindres
- alimentation électrique : tri 400V
- raccord 3/4"



SA 9943 INSTALLATION COMPRESSEUR 500 €HT



TE

COMPRESSEUR D'AIR 500L 7.5CV SILENCIEUX

OP 3629 6990 €HT

Caractéristiques :

- insonorisé
- marche lente
- entraînement par courroie
- 1150 tr/min
- volume engendré : 850l/min
- pression max : 11bar
- puissance moteur : 7.5cv-5.5kW
- bicylindres
- alimentation électrique : tri 400V
- raccord 3/4"

+ Insonorisé



SA 9943 INSTALLATION COMPRESSEUR 500 €HT



TE

COMPRESSEUR D'AIR VERTICAL 270L 7.5CV

OP 3612 3209 €HT

+ Faible encombrement

Caractéristiques :

- entraînement par courroie
- 1150 tr/min
- volume engendré : 850l/min
- pression max : 11bar
- puissance moteur : 7.5cv-5.5kW
- bicylindres
- alimentation électrique : tri 400V
- raccord 3/4"

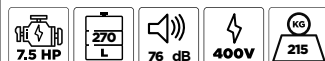

SA 9943 INSTALLATION COMPRESSEUR 500 €HT



TE

PENSEZ Y !

HUILE SYNTHETIQUE SPECIALE COMPRESSEURS A PISTON (2l)

OP 6814 24 €HT



TN



COMPRESSEURS D'AIR A VIS

TE

Le compresseur à vis vous permettra de travailler avec un maximum d'air pour un minimum de consommation d'énergie. Cette solution à une durée de vie prolongée et nous la préconisons pour une utilisation intensive.

Le compresseur a été conçu pour fonctionner en continu dans les conditions d'utilisation les plus exigeantes : pneumaticiens, multiples compagnons, réseaux d'air étendu, nombreuses descentes et raccordements finaux...

Une attention particulière a été apportée sur la conception de cet équipement afin de répondre aux problématiques quotidiennes : faibles coûts d'entretien et facilité d'utilisation.

+ Grande longévité en usage intensif



SA 9943 INSTALLATION COMPRESSEUR 500 €HT

COMPRESSEUR D'AIR A VIS 10CV SUR RESERVOIR + SECHEUR

OP 3622 11990 €HT

Caractéristiques :

- 1000 l/min
- cuve : 500L
- sécheur d'air inclus
- pression max : 10bar
- puissance moteur : 10cv-7.5kW
- alimentation électrique : tri 400V
- raccord 1/2"



COMPRESSEUR D'AIR A VIS 15CV SUR RESERVOIR + SECHEUR

OP 3610 12825 €HT

Caractéristiques :

- 1500 l/min
- cuve : 500L
- sécheur d'air inclus
- pression max : 10bar
- puissance moteur : 15cv-11kW
- alimentation électrique : tri 400V
- raccord 3/4"

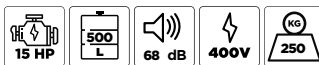

COMPRESSEUR D'AIR A VIS 20CV

OP 3611 12245 €HT

+ Grande longévité en usage intensif

Caractéristiques :

- 2000 l/min
- pression max : 10bar
- puissance moteur : 20cv-15kW
- alimentation électrique : tri 400V
- raccord 1"

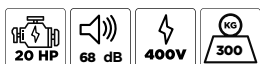

SA 9943 INSTALLATION COMPRESSEUR 500 €HT



HUILE SYNTHETIQUE SPECIALE COMPRESSEURS A VIS (5l)

OP 6813 70 €HT

Huile spécialement conçue pour la lubrification des compresseurs à vis.



Bidon de 5l
ISO 6743 Classification DAJ
DIN 51506 VD-L





TE

SECHEUR 900l/min

OP 3615 1869 €HT

Caractéristiques :

- 16 bar
- dimensions : 250x660x460mm
- poids : 24kg
- raccord 1/2"



+ Economie d'énergie

Sécheur avec échangeur de chaleur aluminium-cuivre pour un fonctionnement optimal, avec la technologie "Energy Saving".



SECHEUR 1200l/min

OP 3616 1985 €HT

Caractéristiques :

- 16 bar
- dimensions : 250x660x460mm
- poids : 25kg
- raccord 1/2"



SECHEUR 2500l

OP 3617 2330 €HT

Caractéristiques :

- 16 bar
- dimensions : 250x660x460mm
- poids : 29kg
- raccord 1"



SA 9943 INSTALLATION COMPRESSEUR 500 €HT



RESERVOIR VERTICAL 500l 11bar

OP 3613 1090 €HT

Nos réservoirs sont équipés de soupape de sécurité et de manomètres de série. Des jeux de bouchons, raccords et flexibles sont disponibles sur demande et à préciser uniquement lors de la commande.

Caractéristiques :

- capacité : 500L
- 11 bar
- dimensions : Ø 600mmxh. 2060mm
- poids : 125kg
- raccord 1"

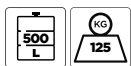

SA 9943 INSTALLATION COMPRESSEUR 500 €HT



TE



RESERVOIR VERTICAL

TE

PENSEZ Y !

TN

FLEXIBLE DE RACCORDEMENT 3/4" M/F

OP 3618 54 €HT



FLEXIBLE DE RACCORDEMENT 1" M/F

OP 3619 70 €HT



+ Acier galvanisé = Stockage en milieu humide

REF	OP 3620	OP 3621
Contenance	270 L	500 L
Pression (bar)	11	11
Diamètre	Ø 490mm	Ø 600mm
Hauteur (mm)	1660	2060
Matière	Acier GALVA	Acier GALVA
Poids (kg)	63.5	125
Prix	1250 €HT	2250 €HT





BIEN CHOISIR SON RESEAU D'AIR

Les points à regarder.

- le matériau du tuyau à air ?
- le diamètre du tuyau adapté à vos besoins ?
- le nombre de compagnons ?
- le nombre de descentes souhaitées ?

De nombreux outils utilisent de l'air pour fonctionner.



Une pression d'air trop faible réduit considérablement les performances et l'efficacité de la plupart des outils pneumatiques, qui sont généralement conçus pour fonctionner à une pression de 6,3 bars.

La problématique souvent rencontrée est que cet air doit arriver à plusieurs endroits, car correspondant à différents outils et/ou utilisation

Pensez-y :

Constituer votre réseau principal en "boucle fermée" afin de limiter les pertes de charges.

CONSEIL DE L'EXPERT

Le choix de matériau influe de manière significative sur la flexibilité, le poids, la performance et la durabilité du tuyau d'air.

Si le matériau du tuyau n'est pas adapté pour l'environnement de travail où il se trouve, le tuyau se détériorera rapidement ou sera moins performant.

LES DIFFERENTS MATERIAUX

PVC



Economique



Mise en œuvre délicate
Fragile : dilatation, risque de fuites
Montage définitif (collé)

ACIER

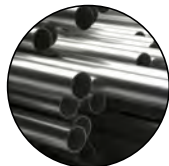

Durable
Résistance mécanique élevée



Mise en œuvre par un professionnel
Risque de fuite des raccords vissés
Montage définitif

ALUMINIUM

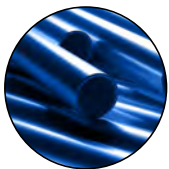

Facilité de mise en œuvre
Léger, modulable
Bonne résistance mécanique
Durable

C'est le type de montage idéal pour l'atelier !

Retrouvez nos solutions aluminium dans les pages suivantes

COMMENT CHOISIR

VOTRE COMPRESSEUR				TAILLE RESEAU			Nb de compagnons	SOLUTIONS CLAS		
Puissance		Débit d'air		Longueur et diamètre				REF		
kW	CV	l/min	m ³ /h	50m	100m	150m		KR 2016	KR 3020	KR 4425
2,2	3	250	15	Ø16	Ø16	Ø20	1	•		
4	5	450	27	Ø20	Ø20	Ø20	2 - 3		•	
5,5	7,5	600	36	Ø20	Ø20	Ø25	3 et +		•	
7,5	10	800	48	Ø20	Ø25	Ø25	3 et +			•
11	15	1500	90	Ø25	Ø25	Ø32	3 et +			•
15	20	2000	120	Ø25	Ø32	Ø32	3 et +			•



KITS RESEAU D'AIR

KIT RESEAU ALU Ø16mm L.20m 3 DESCENTES

KR 2016 925 €HT

Les composants aluminium pour les tubes, et raccords technopolymères font de ce système un réseau sécurisé, et durable, aucun risque de corrosion ou de déformation du tuyau.

Économique, grâce à son montage rapide : sans collage, sans soudure ni sertissage fonctionne par emboîtement, verrouillage.

Grande adaptabilité avec ses multiples connecteurs, et par sa compatibilité pour reprise de réseau existant.

Le kit peut être modulé, à souhait à tout moment et permet une projection économique à tout instant (devis pas indispensable).



TN



+ Plug and play

• Préconisation : compresseur 3CV



COMPOSITION

	TUBE ALU Ø16mm BARRE 2m	10		CONNECTEUR TUBE COMPOSITE Ø16xM1/2"G	3
	MANCHON COMPOSITE Ø16mm	5		APPLIQUE MURALE ALU FEMELLE 1/2"x1/2"G	3
	SACHET DE 10 COLLIERS 16mm M8	2		FLEXIBLE LIAISON COMPRESSEUR RESEAU M1/2"x1/2"F	2M
	COUDE COMPOSITE Ø16mm A 90°	6		VANNE FILETEE Ø16mm MALE 1/2"G	1
	TE COMPOSITE EGAL Ø16mm	4		CLE SPECIALE SERRAGE ECROU Ø16 A Ø20	1

PENSEZ-Y !
RACCORD RAPIDE DE SECURITE FILETE
MALE 1/2" BSPx50m3/h

OP 0706 24 €HT



TN

2
WARRANTY

5
WARRANTY

20 m



KIT RESEAU ALU Ø20mm L.30m 4 DESCENTES

KR 3020 1490 €HT

Les composants aluminium pour les tubes, et raccords technopolymères font de ce système un réseau sécurisé, et durable, aucun risque de corrosion ou de déformation du tuyau.

Économique, grâce à son montage rapide : sans collage, sans soudure ni sertissage fonctionne par emboîtement, verrouillage.

Grande adaptabilité avec ses multiples connecteurs, et par sa compatibilité pour reprise de réseau existant.



Plug and play

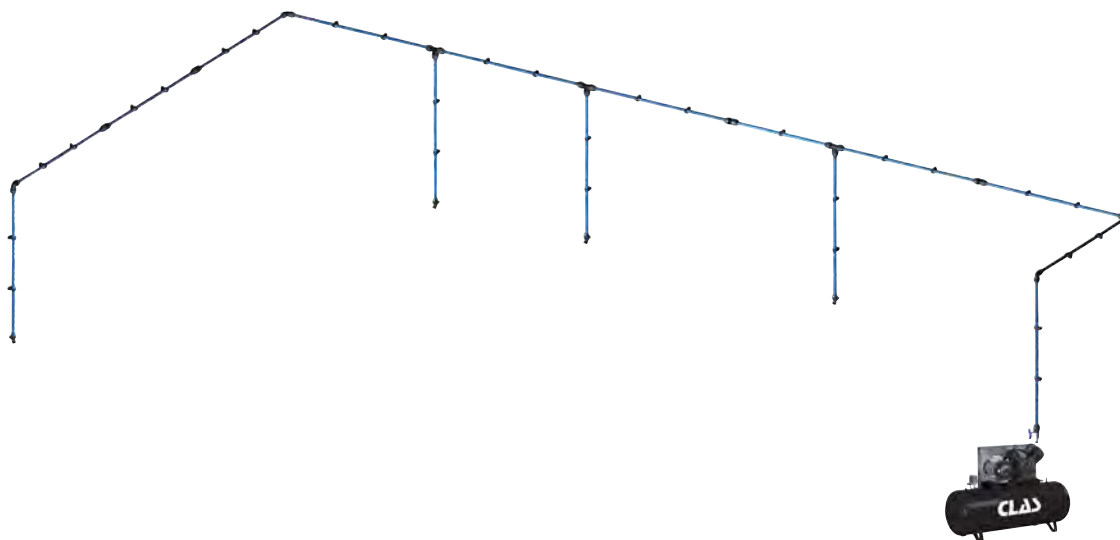

Préconisation : compresseur 5 ou 7,5CV

COMPOSITION

	TUBE ALU Ø20mm BARRE 2m	15		CONNECTEUR TUBE COMPOSITE Ø20xM1/2"G	4
	MANCHON COMPOSITE Ø20mm	6		APPLIQUE À SORTIE TARAUDÉE Ø20x1/2"	4
	SACHET DE 10 COLLIERS 20mm M8	3		FLEXIBLE LIAISON COMPRESSEUR RESEAU M1/2"x1/2"F	2M
	COUDE COMPOSITE Ø20mm A 90°	7		VANNE POUR TUBE Ø20 TARAUDÉE F 1/2"G	1
	TE COMPOSITE EGAL Ø20mm	6		CLE SPECIALE SERRAGE ECROU Ø16 A Ø20	1



30 m



5 WARRANTY





TN

KIT RESEAU ALU Ø25mm L.36m 5 DESCENTES

KR 4425 1995 €HT

Les composants aluminium pour les tubes, et raccords technopolymères font de ce système un réseau sécurisé, et durable, aucun risque de corrosion ou de déformation du tuyau.

Économique, grâce à son montage rapide : sans collage, sans soudure ni sertissage fonctionne par emboîtement, verrouillage. Grande adaptabilité avec ses multiples connecteurs, et par sa compatibilité pour reprise de réseau existant.



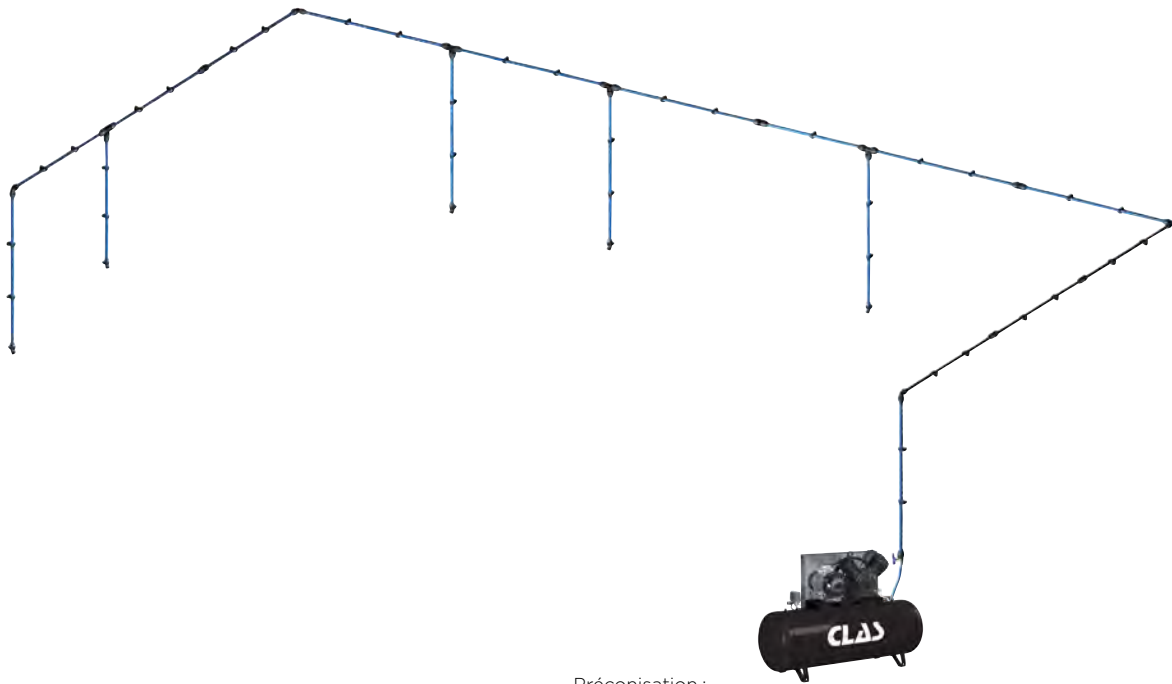



Le kit peut être modulé, à souhait à tout moment et permet une projection économique à tout instant (devis pas indispensable). Accessoires de fixation : voir site web.

Plug and play

Préconisation :
compresseur 10cv et +

COMPOSITION

	TUBE ALU Ø25mm BARRE 2m	18
	TUBE ALU Ø20mm BARRE 2m	5
	MANCHON COMPOSITE Ø25mm	9
	SACHET DE 10 COLLIERS 25mm M8	4
	SACHET DE 10 COLLIERS 20mm M8	1
	COUDE COMPOSITE Ø25mm A 90°	7
	TE COMPOSITE REDUIT AU CENTRE Ø25X20	5
	TE COMPOSITE EGAL Ø25mm	2

	BOUCHON Ø25mm	1
	APPLIQUE MURALE 1 SORTIE TARAUEE Ø25xM1/2"	5
	FLEXIBLE DE CONNEXION FILETE 3/4" M x3/4" F	2M
	VANNE POUR TUBE Ø20 TARAUEE F 1/2" G	1
	CLE SPECIALE SERRAGE ECROU Ø16 A Ø20	1
	CLE SPECIALE SERRAGE ECROU Ø25 A Ø32	1





COMPOSANTS RESEAU D'AIR

TN



TUBE ALU BARRE 4m

KR 7035	TUBE ALU Ø16mm BARRE 4m	22 €HT
KR 7036	TUBE ALU Ø20mm BARRE 4m	28 €HT
KR 7037	TUBE ALU Ø25mm BARRE 4m	36 €HT
KR 7038	TUBE ALU Ø32mm BARRE 4m	48 €HT
KR 7039	TUBE ALU Ø40mm BARRE 4m	64 €HT



TE COMPOSITE EGAL

KR 7073	TE COMPOSITE EGAL Ø16mm	13,50 €HT
KR 7074	TE COMPOSITE EGAL Ø20mm	19 €HT
KR 7075	TE COMPOSITE EGAL Ø25mm	23 €HT
KR 7076	TE COMPOSITE EGAL Ø32mm	28 €HT
KR 7077	TE COMPOSITE EGAL Ø40mm	39 €HT



COLLIERS M8

KR 7009	SACHET DE 10 COLLIERS 16mm M8	9 €HT
KR 7010	SACHET DE 10 COLLIERS 20mm M8	11 €HT
KR 7011	SACHET DE 10 COLLIERS 25mm M8	12 €HT
KR 7012	SACHET DE 10 COLLIERS 32mm M8	27 €HT
KR 7013	SACHET DE 10 COLLIERS 40mm M8	31 €HT



TE COMPOSITE REDUIT AU CENTRE

KR 7063	TE COMPOSITE REDUIT AU CENTRE Ø20X16	18 €HT
KR 7064	TE COMPOSITE REDUIT AU CENTRE Ø25X16	22 €HT
KR 7065	TE COMPOSITE REDUIT AU CENTRE Ø25X20	23 €HT
KR 7066	TE COMPOSITE REDUIT AU CENTRE Ø32X20	28 €HT
KR 7067	TE COMPOSITE REDUIT AU CENTRE Ø40X20	39 €HT
KR 7068	TE COMPOSITE REDUIT AU CENTRE Ø40X25	39 €HT



MANCHON COMPOSITE

KR 7014	MANCHON COMPOSITE Ø16mm	8 €HT
KR 7015	MANCHON COMPOSITE Ø20mm	10 €HT
KR 7016	MANCHON COMPOSITE Ø25mm	13 €HT
KR 7017	MANCHON COMPOSITE Ø32mm	18 €HT
KR 7018	MANCHON COMPOSITE Ø40mm	22 €HT



CONNECTEUR TUBE COMPOSITE

KR 7084	CONNECTEUR TUBE COMPOSITE Ø25x1"G	14 €HT
KR 7085	CONNECTEUR TUBE COMPOSITE Ø25x1/2"G	14 €HT
KR 7086	CONNECTEUR TUBE COMPOSITE Ø25x3/4"G	14 €HT
KR 7087	CONNECTEUR TUBE COMPOSITE Ø32x1"G	15 €HT
KR 7088	CONNECTEUR TUBE COMPOSITE Ø32x1/4"G	15 €HT
KR 7089	CONNECTEUR TUBE COMPOSITE Ø40x1"G	18 €HT
KR 7090	CONNECTEUR TUBE COMPOSITE Ø40x1/2"G	18 €HT
KR 7091	CONNECTEUR TUBE COMPOSITE Ø40x1/4"G	18 €HT
KR 7082	CONNECTEUR TUBE COMPOSITE Ø20xM1/2"G	8 €HT
KR 7083	CONNECTEUR TUBE COMPOSITE Ø20xM3/4"G	8 €HT
KR 7081	CONNECTEUR TUBE COMPOSITE Ø16xM1/2"G	9 €HT



COUDE COMPOSITE A 90°

KR 7004	COUDE COMPOSITE Ø16mm A 90°	12 €HT
KR 7005	COUDE COMPOSITE Ø20mm A 90°	13 €HT
KR 7006	COUDE COMPOSITE Ø25mm A 90°	15 €HT
KR 7007	COUDE COMPOSITE Ø32mm A 90°	21 €HT
KR 7008	COUDE COMPOSITE Ø40mm A 90°	25 €HT



COUDE COMPOSITE A 45°

KR 7000	COUDE COMPOSITE Ø20mm A 45°	14 €HT
KR 7001	COUDE COMPOSITE Ø25mm A 45°	17 €HT
KR 7002	COUDE COMPOSITE Ø32mm A 45°	24 €HT
KR 7003	COUDE COMPOSITE Ø40mm A 45°	27 €HT



PIQUAGE COMPOSITE POUR TUBE

KR 7043	PIQUAGE COMPOSITE POUR TUBE Ø25xØ16	26 €HT
KR 7044	PIQUAGE COMPOSITE POUR TUBE Ø25xØ20	27 €HT
KR 7045	PIQUAGE COMPOSITE POUR TUBE Ø32xØ16	29 €HT
KR 7046	PIQUAGE COMPOSITE POUR TUBE Ø32xØ20	29 €HT
KR 7047	PIQUAGE COMPOSITE POUR TUBE Ø40xØ16	32 €HT
KR 7048	PIQUAGE COMPOSITE POUR TUBE Ø40xØ20	32 €HT
KR 7049	PIQUAGE COMPOSITE POUR TUBE Ø40xØ25	32 €HT



BOUCHON

KR 7022	BOUCHON Ø16mm	8 €HT
KR 7023	BOUCHON Ø20mm	9 €HT
KR 7024	BOUCHON Ø25mm	10 €HT
KR 7025	BOUCHON Ø32mm	12 €HT
KR 7026	BOUCHON Ø40mm	19 €HT





APPLIQUES MURALES

KR 7033		APPLIQUE MURALE ALU TARAUDEE IN-OUT-F1/2G x 2	61 €HT
KR 7034		APPLIQUE MURALE ALU TARAUDEE IN-OUT-F3/4G x 2	62 €HT
KR 7069		APPLIQUE MURALE ALU FEMELLE 1/2"x1/2"G	35 €HT
KR 7070		APPLIQUE MURALE ALU FEMELLE Ø20x1/2"G	34 €HT
KR 7071		APPLIQUE MURALE ALU FEMELLE Ø25x1/2"G	36 €HT
KR 7072		APPLIQUE MURALE ALU FEMELLE Ø25x3/4"G	36 €HT
KR 7078		APPLIQUE MURALE ALU 3 TARAUDAGE F1/2"G AVEC PURGE A PERCER 1/4"	49 €HT
KR 7079		APPLIQUE MURALE ALU 1 ENTREE F1/2"G x2 SORTIES F1/2"G PURGE A PERCER 1/4"	43 €HT
KR 7080		APPLIQUE MURALE ALU 1 ENTREE F3/4"Gx 2 SORTIES F1/2"G PURGE A PERCER 1/4"	45 €HT



TN

FLEXIBLE LIAISON

KR 7030	FLEXIBLE LIAISON Ø25mm	129 €HT
KR 7031	FLEXIBLE LIAISON Ø32mm	169 €HT
KR 7032	FLEXIBLE LIAISON Ø40mm	219 €HT



TN

DEVOIEMENT POUR DESCENTE

KR 7019	DEVOIEMENT POUR DESCENTE ALU Ø20mm L.500mm	24 €HT
KR 7020	DEVOIEMENT POUR DESCENTE ALU Ø25mm L.500mm	26 €HT
KR 7021	DEVOIEMENT POUR DESCENTE ALU Ø16mm L.500mm	18 €HT

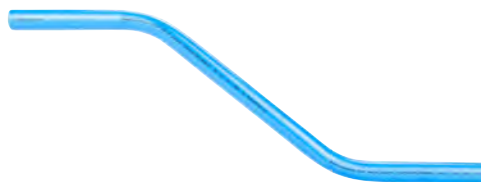

TN



VANNE FILETEE

KR 7060	VANNE MONTAGE APPLIQUE 1" SUR RESEAU Ø25	93 €HT
KR 7061	VANNE MONTAGE APPLIQUE 1 1/2 SUR RESEAU Ø32	172 €HT
KR 7062	VANNE MONTAGE APPLIQUE 1 1/2 SUR RESEAU Ø40	179 €HT
KR 7027	VANNE FILETEE Ø16mm MALE 1/2"G	49 €HT
KR 7050	VANNE POUR TUBE Ø20 TARAUDEE F 1/2"G	39 €HT
KR 7051	VANNE POUR TUBE Ø25 TARAUDEE F 3/4"G	49 €HT
KR 7052	VANNE POUR TUBE Ø20 FILETE MALE 1/2"G	45 €HT
KR 7053	VANNE POUR TUBE Ø25 FILETE MALE 3/4"G	54 €HT
KR 7057	VANNE RESEAU Ø25	89 €HT
KR 7058	VANNE RESEAU Ø32	94 €HT
KR 7059	VANNE RESEAU Ø40	129 €HT



VANNE POUR TUBE F



VANNE APPLIQUE RESEAU



VANNE POUR TUBE M



VANNE RESEAU Ø32



TN

PENSEZ-Y !

SOUFFLETTE PROGRESSIVE NOIRE BUSE METALLIQUE

OP 0520 19 €HT



Voir p.96

CLE A CHOC 1/2" 1600Nm

OP 1622BL 75 €HT



Voir p.97

ENROULEUR AIR Ø10mm 15m

OP 1118 115 €HT



Voir p. 90



TN



BIEN CHOISIR SON EXTRACTEUR DE GAZ

Les points à regarder.

- type de véhicule : VL, VUL, véhicule très bas ?
- encombrement et installation nécessaire dans l'atelier ?

Il y a plusieurs types d'extracteurs :

- **mobile** (pneumatique ou électrique) : l'appareil va vers le véhicule afin de procéder à l'extraction
- **fixe** (groupe d'aspiration ou enrouleur) : la voiture s'approche au plus près de l'appareil

Pensez-y :

L'Assurance Maladie recommande des débits d'aspirations adaptés à chaque véhicule (arrêté du 9 décembre 2020) :

- supérieur à 400m³/h pour les VL
- supérieur à 1000m³/h pour les PL

L'état met en place des aides financières, pensez à vérifier si vous êtes éligible (CARSAT...).







SOLUTIONS ASPIRATION MOBILES

Idéal **utilisation non permanente** et sur **zones de travail multiples**.

Tout engin mobile se doit d'être utilisé à proximité d'un ouvrant extérieur permettant l'extraction des fumées.

• PNEUMATIQUES



CARACTÉRISTIQUES	 MOTO - VL 	 VL-VUL-PL 
Diamètre	Ø 75mm	Ø 120mm
Longueur	5m	6m
Références	EG 0405	EG 0409



+ Léger, facile à déplacer

- Alimentation en air, performances limitées

• ELECTRIQUES

CARACTÉRISTIQUES	 MOTO - VL 	 VUL-PL
Diamètre	Ø 75mm	Ø 150mm
Longueur	2x1,25m	1m
Sortie	Double sortie	Mono sortie
Références 230V	AG 0023	AG 0025



+ Mobile, universel, pas de contrainte de hauteur d'échappement

- Encombrement dans l'atelier



SOLUTIONS ASPIRATION FIXES



Standardisé, encombrement réduit
Pas de contrainte liée à la hauteur d'échappement



Emplacement dédié à l'installation

Installation murale, idéale monoposte.

CARACTÉRISTIQUES	VL	
Typologie	Monodescente	Double descente
Diamètre	Ø 100mm	Ø 100mm
Longueur	5m	2x5m
FAP	-	-
Références 230V	AG 0019	AG 0021
Références 400V	AG 0020	AG 0022



SOLUTIONS ENROULEURS ÉLECTRIQUES



Facile d'installation



Peu de postes de travail couverts

Le meilleur rapport qualité-praticité-encombrement.

CARACTÉRISTIQUES	VL				VUL - PL		
Diamètre	Ø 100mm		Ø 125mm	Ø 150mm	Ø 125mm	Ø 150mm	Ø 150mm
Longueur	10m	15m	15m	15m	10m	8m	10m
Haute pression	Non						
Références 230V	AG 0007	AG 0009	AG 0013	AG 0016	AG 0011	-	AG 0015
Références 400V	AG 0008	AG 0010	AG 0014	AG 0018	AG 0012	EG 0424	AG 0017





ASPIRATION GAZ D'ÉCHAPPEMENT MOBILE

ASPIRATEUR GAZ MOBILE PNEUMATIQUE 5m Ø75mm

EG 0405 649 €HT

- hauteur réglable mini 15cm maxi 55cm
- bouche d'entrée Ø130mm
- flexible évacuation longueur 5m, Ø75mm, 200°C
- alimentation d'air comprimé Ø10mm

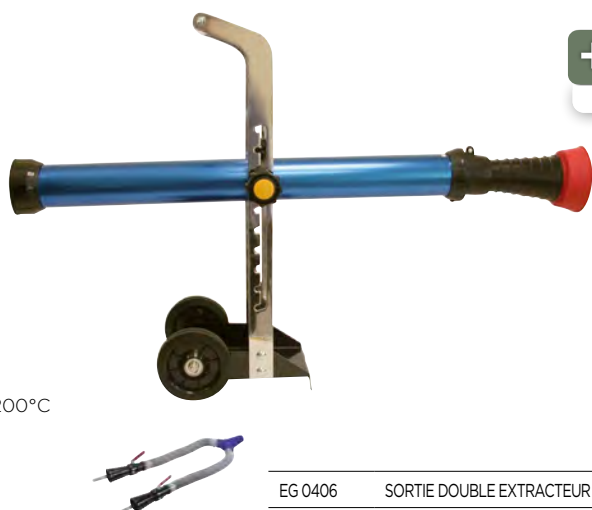

+ Faible encombrement



TE

EG 0406 SORTIE DOUBLE EXTRACTEUR GAZ ECHAPPEMENT 312 €HT



ASPIRATEUR GAZ MOBILE PNEUMATIQUE 6m Ø120mm

EG 0409 879 €HT

Raccorder l'aspirateur à une ligne d'air comprimé filtré et non lubrifié

Caractéristiques :

- aspiration : 790m³/h
- 6m de tuyau flexible de refoulement 200°C Ø120mm
- pression d'alimentation 6bar
- tuyau d'alimentation minimal Ø10mm

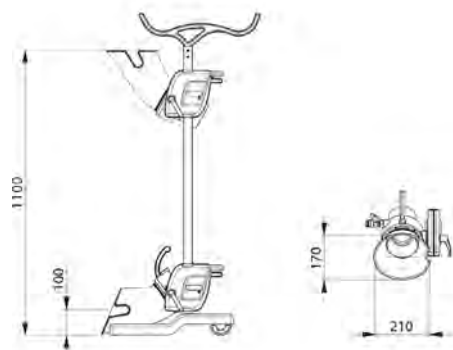

TE



ASPIRATEUR DE GAZ MOBILE

AG 0084 2199 €HT

Caractéristiques :

- structure en acier galvanisé
- la plateforme montée sur 4 roues pivotantes lui garantit une bonne stabilité anti basculement.
- peinture époxy (gris RAL 7040)
- Bride d'aspiration de 100 mm
- 1,25m de tuyaux Ø100mm (-40° à +200°) en tissu vulcanisé EPDM, haute température.
- refoulement : Ø 125mm longueur 10m
- alimentation : 240V Mono
- puissance moteur : 0,5cv, 0.37KW, 50HZ, 1,7A
- débit max : 250m³/h
- niveau sonore : 66dB
- interrupteur on/off
- embout d'échappement équipé d'un chiffon anti-intrusion, de volet de fermeture d'aspiration, pour l'aspiration optimisée sur une bouche avec accès pour la sonde de l'opacimètre Ø30mm

TE



ASPIRATEUR GAZ MOBILE DOUBLE SORTIE 2x1.25m Ø75mm

AG 0023 2645 €HT

Caractéristiques :

- structure en acier galvanisé
- la plateforme montée sur 4 roues pivotantes lui garantie une bonne stabilité anti basculement
- peinture époxy (gris RAL 7040)
- 2x1,25m de tuyaux Ø75mm (-40° à +200°) en tissu vulcanisé EPDM, haute température.
- refoulement : Ø 125mm longueur 5m
- alimentation : 240V Mono
- puissance moteur : 0,5cv, 0.37KW, 50HZ, 1,7A
- débit max : 2X250m³/h
- niveau sonore : 66dB
- interrupteur on/off
- embouts d'échappement équipés d'une grille anti-intrusion, de pinces manuelles, de volets de fermeture d'aspiration, pour l'aspiration optimisée sur une bouche avec accès pour la sonde de l'opacimètre

TE

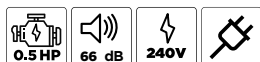



ASPIRATION GAZ D'ÉCHAPPEMENT FIXE

TE GROUPE D'ASPIRATION DE GAZ MONODESCENTE 5m Ø100mm 400V

AG 0020 1620 €HT

L'équipement permet de travailler dans un environnement sain sans inhalation de gaz d'échappement et dans le respect des normes de sécurité au travail.

Caractéristiques :

- structure en acier peint ral 7040
- tuyau Ø100mm (-40° à +200°) en tissu vulcanisé EPDM haute température.
- la structure du tuyau complètement anti-écrasante, maintient la flexibilité au fil du temps, et conserve les caractéristiques d'aspiration
- refoulement : Ø125mm
- alimentation : 400V Tri
- puissance moteur : 1cv, 0.75KW, 50HZ, 2.9A
- débit max : 450m³/h
- niveau sonore : 66dB
- interrupteur à protection thermique
- embout d'échappement en caoutchouc ouverture 160mm équipé d'une pince de fixation, d'un clapet d'isolement anti intrusion



+ Facilité d'installation



GROUPE D'ASPIRATION DE GAZ MONODESCENTE 5m Ø100mm 240V

AG 0019 1799 €HT

Caractéristiques :

- structure en acier peint ral 7040
- tuyau Ø100mm (-40° à +200°) en tissu vulcanisé EPDM haute température.
- la structure du tuyau complètement anti-écrasante, maintient la flexibilité au fil du temps, et conserve les caractéristiques d'aspiration
- refoulement : Ø125mm
- alimentation : 240V Mono
- puissance moteur : 1cv, 0.75KW, 50HZ, 2.9A
- débit max : 450m³/h
- niveau sonore : 66dB
- interrupteur à protection thermique
- embout d'échappement en caoutchouc ouverture 160mm équipé d'une pince de fixation, d'un clapet d'isolement anti intrusion



TE GROUPE D'ASPIRATION DE GAZ DOUBLE DESCENTE 2x5m Ø100mm 400V

AG 0022 2280 €HT

Caractéristiques :

- structure en acier peint ral 7040
- tuyau Ø100mm (-40° à +200°) en tissu vulcanisé EPDM haute température.
- la structure du tuyau complètement anti-écrasante, maintient la flexibilité au fil du temps, et conserve les caractéristiques d'aspiration
- refoulement : Ø125mm
- alimentation : 400V Tri
- puissance moteur : 1cv, 0.75KW, 50HZ, 2.9A
- débit max : 450m³/h
- niveau sonore : 66dB
- interrupteur à protection thermique
- embout d'échappement en caoutchouc ouverture 160mm équipé d'une pince de fixation, d'un clapet d'isolement anti intrusion

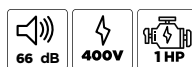

+ Facilité d'installation



GROUPE D'ASPIRATION DE GAZ DOUBLE DESCENTE 2x5m Ø100mm 240V

AG 0021 2469 €HT

Caractéristiques :

- structure en acier peint ral 7040
- tuyau Ø100mm (-40° à +200°) en tissu vulcanisé EPDM haute température.
- la structure du tuyau complètement anti-écrasante, maintient la flexibilité au fil du temps, et conserve les caractéristiques d'aspiration
- refoulement : Ø125mm
- alimentation : 240V Mono
- puissance moteur : 1cv, 0.75KW, 50HZ, 2.9A
- débit max : 450m³/h
- niveau sonore : 66dB
- interrupteur à protection thermique
- embout d'échappement en caoutchouc ouverture 160mm équipé d'une pince de fixation, d'un clapet d'isolement anti intrusion





ASPIRATION GAZ SUR ENROULEUR 10m Ø100mm 400V

AG 0008 3195 €HT

ASPIRATION GAZ SUR ENROULEUR 10m Ø100mm 240V

AG 0007 3319 €HT

Cet enrouleur mécanique à ressort complet avec ventilateur d'extraction peut être installé au plafond ou au mur, en conservant toujours les mêmes performances.

L'équipement permet de travailler dans un environnement sain sans inhalation de gaz d'échappement et dans le respect des normes de sécurité au travail.

Tuyau : structure anti-écrasante, maintient de la flexibilité au fil du temps grâce à la spirale nylon robuste avec un pas très serré. Cette fonction empêche le tuyau de subir un étirement pendant la traction et de s'écraser en situations de fortes contraintes. Sa conception lisse à l'intérieur garanti une efficacité maximale d'aspiration en m3.

Moteur électrique directement accouplé, roue équilibrée statiquement et dynamiquement permettant de limiter les frictions, les vibrations et réduisant la consommation énergétique. Les brides d'entrée et de sortie sont dimensionnées en fonction de la capacité d'aspiration optimale. Les pieds de support pour le positionnement au mur ou au plafond sont inclus.

Spécialement conçu pour l'aspiration des gaz d'échappement pour les ateliers VL.



AVANTAGE

Connexion du tuyau à l'enrouleur assurée par un col de cygne en ABS, garantit la non déformation, pas de perte de rendement d'aspiration.

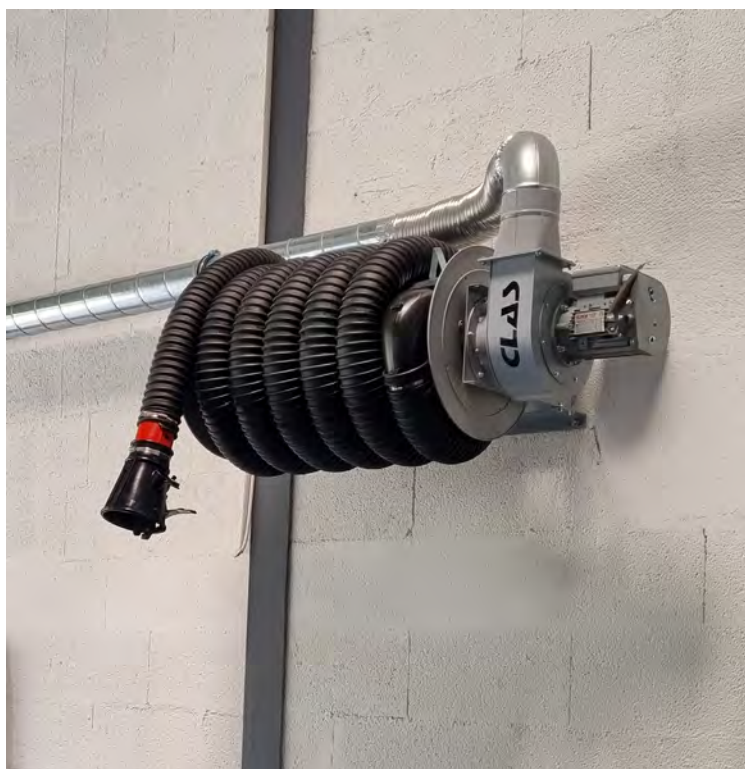



ASPIRATION GAZ D'ÉCHAPPEMENT

TN

AG 0072	10 METRES DE TUYAUX ANTI-ÉCRASEMENT 200°C GAZ ECHAP. Ø75mm	560 €HT
AG 0080	5 METRES DE TUYAUX ANTI-ÉCRASEMENT 200°C GAZ ECHAP. Ø75mm	280 €HT

AG 0074	10 METRES DE TUYAUX ANTI-ÉCRASEMENT 200°C GAZ ECHAP. Ø100mm	670 €HT
AG 0081	5 METRES DE TUYAUX ANTI-ÉCRASEMENT 200°C GAZ ECHAP. Ø100mm	335 €HT

AG 0076	10 METRES DE TUYAUX ANTI-ÉCRASEMENT 200°C GAZ ECHAP. Ø125mm	850 €HT
AG 0082	5 METRES DE TUYAUX ANTI-ÉCRASEMENT 200°C GAZ ECHAP. Ø125mm	425 €HT

AG 0078	10 METRES DE TUYAUX ANTI-ÉCRASEMENT 200°C GAZ ECHAP. Ø150mm	890 €HT
---------	---	---------



Caractéristiques :

- tuyau anti-écrasement 200°C pour gaz d'échappement Ø75mm
- tuyau flexible en film PROTAPE, breveté
- avec tissu de renforcement, paroi tissée revêtue d'EPDM/PP d'environ 0.4mm
- ultra souple et compressible
- plis extérieurs optimisés pour l'écoulement, protégés
- résistant aux vibrations
- résistant au passage de véhicules
- bonne résistance aux produits chimiques
- conforme à la directive ROHS



METRE TUYAU HAUTE TEMPERATURE 500°C GAZ ECHAP. Ø100mm

TN

SA 3223 185 €HT

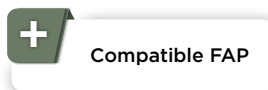

Livraison par multiple de 10m.



AG 0035
AG 0036



AG 0071

AG 0035	ENTONNOIR ROND Ø100mm PINCE + VOILET FERMETURE	370 €HT
AG 0036	ENTONNOIR ROND Ø125mm PINCE + VOILET FERMETURE	422 €HT
AG 0032	ENTONNOIR OVAL/PINCE Ø100mm	734 €HT
AG 0033	ENTONNOIR OVAL/PINCE Ø125mm	785 €HT
AG 0071	ENTONNOIR ROND Ø150mm PINCE + VOILET FERMETURE	990 €HT



AG 0032
AG 0033



ADAPTATEUR DOUBLE SORTIE 2x1.25m Ø75mm

TN

AG 0027 1525 €HT

Permet de travailler sur les échappements double.

Ensemble en Y pour aspiration sur pots d'échappement doubles, raccordement rapide directement sur l'embout d'échappement présent sur l'extracteur.

Equipé d'une grille anti-intrusion et d'une entrée pour la sonde d'opacimètre.

Cette option permet de travailler lorsque les échappements sont jumelés ou présents des deux côtés du véhicule.

Caractéristiques :

- Ø de tuyau : 2X75mm
- longueur : 2X1,25m
- raccord rapide
- pince étai
- colliers de serrage



**ASPIRATEUR GAZ MOBILE VUL/PL**
1m Ø150mm 240V

AG 0025 2939 €HT

Idéal pour le déplacement sur différentes zone de travail pour les ateliers VUL/PL.

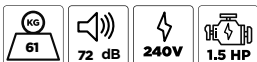

TE

**ASPIRATION GAZ SUR ENROULEUR PL**
10m Ø125mm 400V

AG 0012 4219 €HT

Spécialement conçu pour l'aspiration des gaz d'échappement pour les ateliers PL.

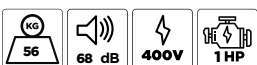

TE

**ASPIRATION GAZ SUR ENROULEUR PL 15m Ø125mm 400V**

AG 0014 4560 €HT

Spécialement conçu pour l'aspiration des gaz d'échappement pour les ateliers VL et PL.

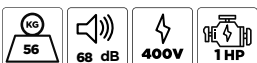

TE

**ASPIRATION GAZ SUR ENROULEUR PL**
10m Ø150mm 400V

AG 0015 4729 €HT

Spécialement conçu pour l'aspiration des gaz d'échappement pour les ateliers PL.



TE

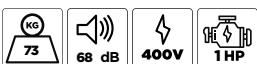



LA RETENTION

Les déchets dangereux en atelier

La loi oblige tous les garagistes à récolter et trier leurs déchets polluants/dangereux.

Il en existe plusieurs type en atelier de mécanique :

- liquides de refroidissement, de frein
- huile de vidange usagée
- filtres à huile & carburant

- matériels et emballages souillés (ex : chiffons, bidons)
- aérosols
- batteries
- peintures
- colles et mastics

Il est nécessaire d'avoir des contenants adaptés.



Nos systèmes peuvent aller jusqu'à la plateforme



Les plateformes peuvent se connecter pour créer une grande zone de stockage.

L'ajout d'une rampe en facilitera l'accès.

DIFFERENTS TYPES DE BACS

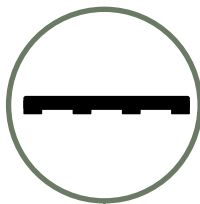

Plateforme : pose à même le sol, rabaissée pour un faible encombrement



Plateau de rétention à utiliser sur plan de travail, établi.

Du très petit format jusqu'au format palette.

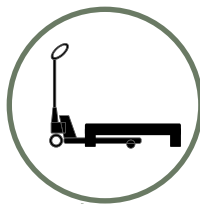

Bac de rétention : emplacement pour les fourches, pour manutention avec transpalette



Le bac de rétention étanche empêche toute forme de fuite et donc de pollution du sol et/ou des eaux.

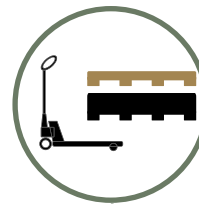

Bac de rétention palette : la palette (1200x800) vient se déposer directement sur le bac



Bac de rétention à palette, pour gagner en temps et en manipulation





STOCKAGE RETENTION

← RETROUVEZ LA GAMME COMPLETE DE STOCKAGE RETENTION ICI



BAC RETENTION	REF	Contenance (L)	Capacité de stockage (Kg)	Longueur (mm)	Largeur (mm)	Hauteur (mm)	Poids du bac	Fût(s)/Cubitainer(s)	Manutention	PN	PRIX
 caillebotis amovible	HU 0210	10	50	400	300	155	2 kg	-			116 €HT
	HU 0220	20	50	600	400	155	3 kg	-			144 €HT
	HU 0230	30	50	800	405	155	4.5 kg	-			166 €HT
	HU 0235	60	200	100	600	175	9 kg	-			179 €HT
	HU 0265	100	210	1200	800	175	14 kg	-			269 €HT
	HU 0120	110	1.350	1600	800	150	24.5 kg				392 €HT
	HU 0240	230	2000	1600	1600	150	45 kg				620 €HT
	HU 0250	250	650	1300	750	440	20.5 kg				419 €HT
	HU 0450	485	1250	1380	1290	480	41 kg				699 €HT
	HU 0255	1120	2000	1450	1450	480	95 kg	ou			1499 €HT
	HU 0260	1130	4000	2450	1450	575	199 kg				2051 €HT

ENTONNOIR POUR FUTS 200L TN

HU 2016 66 €HT



PINCE PORTE FUTS 350kg TN

OH 0009 179 €HT



RAMPE PLATEFORME TN

HU 0121 264 €HT

Facilite le chargement



SUPPORT FUTS 220L TN

HU 0440 370 €HT



Max. T

OUTILLAGE GENERAL



ECLAIRAGE

P.70



**DISTRIBUTION DES
FLUIDES & GRAISSAGE**

P.79



NETTOYAGE

P.85



ENROULEURS

P.90



OUTILS PNEUMATIQUES

P.95



OUTILS ELECTROPORTATIFS

P.111



MATERIEL D'ATELIER

P.117



PERCAGE & FILETAGE

P.133



LEVAGE

P.137



PRESSES

P.157

KELVIN

C'est l'échelle de température de couleur, utilisée pour décrire la manière dont certaines couleurs nous apparaissent visuellement. On parle de blanc chaud ou froid en fonction du nombre de Kelvin.

Les lampes entre 5000 et 7000K sont celles qui se rapprochent le plus de la lumière du jour.

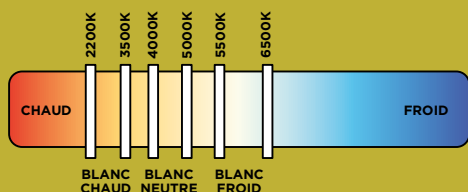

LUMEN, KEZAKO ?

C'est l'unité de mesure du flux lumineux, c'est à dire la puissance de votre éclairage.

Un Watt équivaut à +/- 80 Lumens (selon le type de LED utilisé).

INDICES DE PROTECTION



IP

IP : indice de protection aux liquides et aux poussières.

1er chiffre : de 0 à 6 indique la protection contre les corps solides

2ème chiffre : de 0 à 8 indique la protection contre les liquides

Plus le chiffre est élevé plus le produit est étanche aux liquides et/ou imperméable aux poussières.









IK

IK : indice de protection contre les chocs et les impacts. Ce chiffre va de 01 à 10.

Plus l'indice est haut, plus le produit est résistant.

Passer de 06 à 08 signifie un produit 5x plus résistant.

TABLEAU COMPARATIF

											LE +
FRONTALES	OE 0199BL 	400lm	IK07	3h à 8h	4h	non	IP43	oui	-	élastique	Faisceau large
BALADEUSES	OE 0299 	500lm	IK07	1h30 à 8h	3h	non	IP55	oui (500lm)	-	aimant + clip poche	Format de poche pour toujours l'avoir sous la main
	OE 0099BL 	450lm	IK05	5h à 15h	3h	non	IP33	non	180°	aimant + clip poche	Polyvalente
	OE 0399 	360lm	IK07	3,5h à 8h	4h	oui	IP54	non	-	aimant + crochet	Ultra-fine
	OE 0145BL 	600lm	IK04	2h à 10h	4h	oui	IPX3	non	360°	aimant + crochet	Economique
	OE 0143 OE 0143R 	600lm	IK07	2h à 16h	4h	oui	IP54	oui (90lm)	360°	aimant + crochet	Ultra-fine
RAMPES	OE 0901 	3000lm	IK07	8h	3h	oui	IP44	non	360°	Double aimant + crochets	Ultra puissante
	OE 0179 	1200lm	IK07	2h à 6h	4,5h	non	IP52	non	360°	crochets anti rayure	Diffusion lumière à 180°
UV	OE 0699 	-	IK07	5h	4h	non	IP66	non	180°	aimant + crochet	Eclairage UV



FRONTALES

TN

FRONTALE DOUBLE BANDEAU

OE 0199BL 12 €HT

Le bandeau stretch + silicone s'adapte à toutes les tailles de tête et apporte du confort lors de l'utilisation.
Double bandeau LED COB offrant une puissance et diffusion d'éclairage améliorée.
Son capteur sans contact permet de l'éteindre ou de l'allumer facilement et ce même avec les mains sales.

400 LM

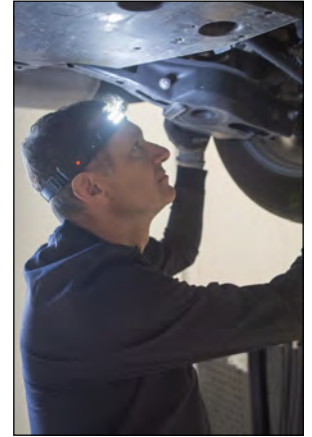

50 LM

**B.LINE**
BUDGET SOLUTION**+** Légère et puissante

Capteur mains libres

**2 MODES**
100%/50%**2 MODES**
100%/50%

Bandeau stretch et silicone



Pratique : avec son capteur de mouvements, elle s'allume et s'éteint sans les mains !



Disponible par lot de 12
(livrées en display)
à 10€HT l'unité

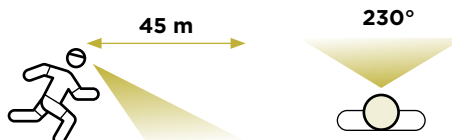



BALADEUSES

TN

MINI BALADEUSE

OE 0299 23 €HT

Puissante, double éclairage, corps en aluminium IK07 le tout dans un format réduit. Elle sera à portée de main en tout instant.

+ Compacte, se glisse dans la poche !



Eclairage en tête

2 MODES
100%/50%

Fluorescent lorsque la lampe est éteinte



Clip poche

Corps aluminium
Résiste aux chocs

97 mm

500 Lumens dans un format réduit !

Fonctionnement possible lors de la recharge





TN

B.LINE
BUDGET SOLUTION

BALADEUSE A MAIN D'ATELIER

OE 0099BL 16 €HT

Format compact, corps ABS, articulée, magnétique et double éclairage : le compagnon idéal pour vos interventions



Éclairage en tête



Clip poche et crochet

+ Longue autonomie

2 MODES
100%/50%



164 mm

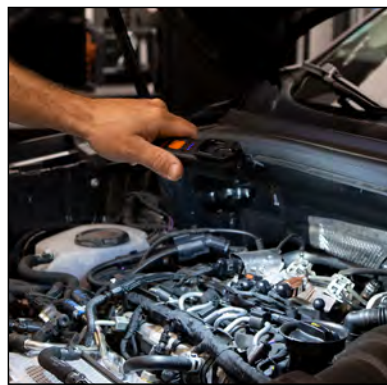

180°



Disponible par lot de 12 (livrées en display) à 14€HT l'unité

-
-
-
-
-
-
-
-



2
WARRANTY



BALADEUSE EXTRA PLATE

OE 0399 35 €HT

Son extrême finesse (10mm) vous permettra d'intervenir dans les endroits les plus exigüés sans difficulté. Sa conception robuste (IK07, corps en aluminium) en fait une baladeuse durable en plus d'être ergonomique.

+ Ultra fine !
Seulement 10mm d'épaisseur



250 mm

Crochet

3 MODES
100%/50%/Flash



Corps alu



10mm



- 8H
- 4H
- 360 LM 6500 K
- IK07
- IP 54
- USB-C

2 WARRANTY



BALADEUSE RECHARGEABLE ULTRA FINE A INTENSITE VARIABLE

OE 0145BL 19 €HT

B.LINE
BUDGET SOLUTION

+ Economique

Baladeuse équipée d'un variateur d'intensité. Rechargeable via câble USB fourni.

AVANTAGE

Choisissez l'intensité lumineuse selon vos besoins.



377 mm





385 mm

● BALADEUSE RECHARGEABLE ULTRA FINE A INTENSITE VARIABLE 7W IK07
 OE 0143 59 €HT

● BALADEUSE RECHARGEABLE ULTRA FINE A INTENSITE VARIABLE ROUGE
 OE 0143R 59 €HT



Baladeuse équipée d'un variateur, permettant un réglage d'intensité optimal dans toutes les situations. L'éclairage en tête s'utilise seul ou simultanément avec l'éclairage en façade grâce à l'interrupteur séparé. Corps ABS résistant aux chocs avec revêtement rubber pour un grip parfait.



+ Précision de l'intensité lumineuse

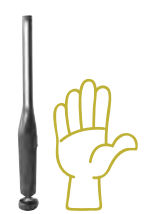

--	--	--	--	--	--	--	--	--



RAMPES

RAMPE PONT



OE 0901 77 €HT

Corps en ABS et TPU : très résistant aux chocs et à l'abrasion !

Idéal sur pont pour vous fournir un éclairage ULTRA puissant (3000Lumens !) et ciblé grâce à son orientation à 360°.



+ Puissante et s'oriente parfaitement



Double crochet



2 WARRANTY

RAMPE RECHARGEABLE 1200LUMENS

OE 0179 89 €HT

La rampe d'éclairage est simple et rapide à mettre en place pour travailler les mains libres, sous le capot ou dans l'habitacle.

+ Deux choix:
Eclairage puissant : 1200Lumens
Eclairage doux : 400Lumens

2 WARRANTY



BALADEUSE UV RECHARGEABLE

OE 0699 59 €HT

L'indispensable pour vos recherches de fuites en association avec les traceurs UV.

Sa puissance vous permettra de détecter toutes fuites sur vos circuits de climatisation, huile, LR ou carburant.



193 mm

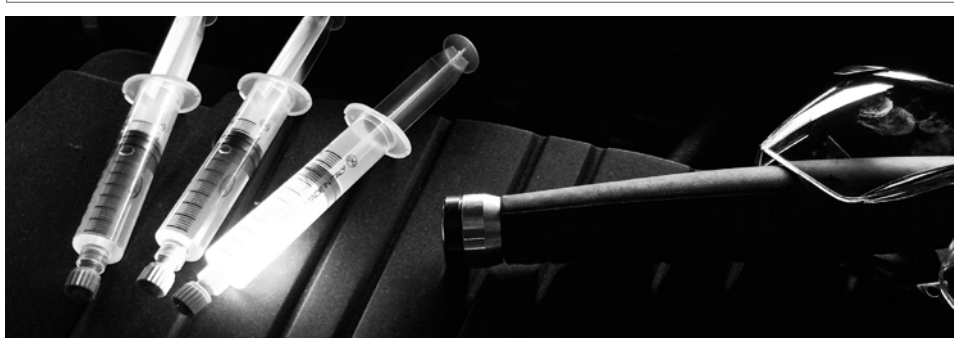
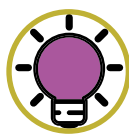

NOTE
Retrouvez les produits climatisation page 290



BACS DE RECUPERATION

BAC RECUPERATEUR FLUIDES 35L

TN

HU 0031 159 €HT



Bec verseur

Caractéristiques :

- dimensions : 780x495x120mm
- empattement max. : 920mm
- équipé de 4 roues directionnelles
- 2 poignées pour faciliter la manutention et le transport
- bec verseur



BAC VIDANGE PONTS PL

TN

HU 0035 22 €HT

Ce bac permet la récupération de fluides de ponts ou d'essieux de poids lourds. Lors du démontage d'un arbre de roue sur les véhicules industriels, l'huile contenue dans les réducteurs s'écoule sur la jante. Ce bac a été conçu pour récupérer cette huile.

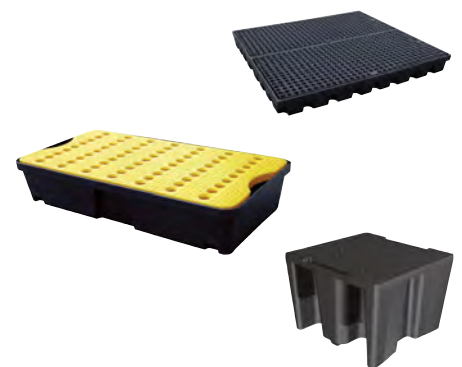

- se place directement sur la jante pour récupérer l'huile
- s'adapte à différentes tailles de jantes
- avec bec verseur

**NOTE**

Retrouvez toute notre gamme Rétection p. 67

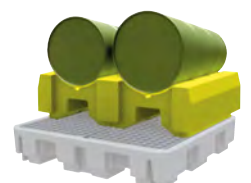
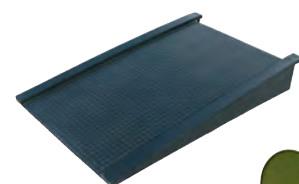



DISTRIBUTION DES FLUIDES

ASPIRATEUR DISTRIBUTEUR DE LIQUIDES

TN

HU 0631 299 €HT

Pour huile moteur, liquide de refroidissement, liquide de freins...
Ne pas utiliser avec des liquides inflammables



Caractéristiques :

- longueur des sondes : 1600mmx3
- Ø6-8-10mm
- pompe manuelle
- inverseur pression/dépression

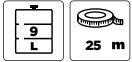

SERINGUE 0,2l

TN

HU 0637 11 €HT



Graduation

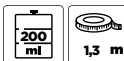

SERINGUE 1,5l

TN

HU 0638 45 €HT



Graduation





POMPE TRANSVASEMENT MANUELLE A POUSSOIR

HU 0657BL 10 €HT

B.LINE
BUDGET SOLUTION

Pompe à amorçage manuel idéale pour transférer plusieurs types de liquides (non corrosifs) d'un fût standard de 200l.



TN

POMPE TRANSFERT METAL

HU 0014BL 35 €HT

B.LINE
BUDGET SOLUTION

Pompe à levier latéral idéale pour transférer plusieurs types de liquides (non corrosifs) tels que l'huile, le diesel, le kérosène depuis un fût standard de 200l.



TN

BROC GRADUE 2L

HU 0002 8 €HT



TN

BROC GRADUE 5L

HU 0005 17 €HT



TN

POMPE DE TRANSFERT POUR FUTS 200L

HU 0011 27 €HT

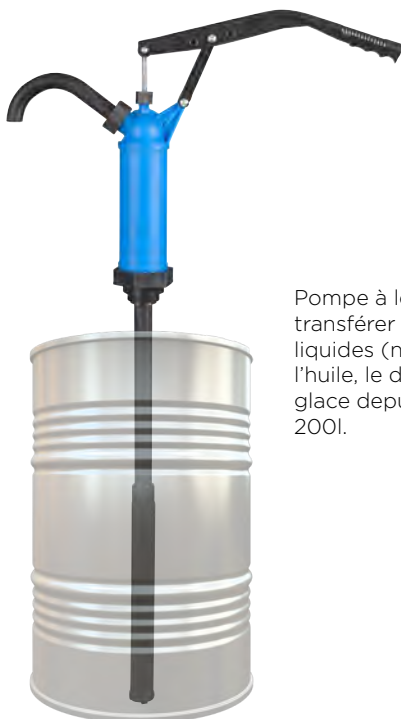

Pompe à levier latéral idéale pour transférer plusieurs types de liquides (non corrosifs) tels que l'huile, le diesel, l'antigel et le lave-glace depuis un fût standard de 200l.

Caractéristiques :

- joints Viton®
- 3 positions de débit : 310/330/350 mL par pompage
- tube extensible pour atteindre le fond du fût
- fixation 2 en 1 : Ø59mm filetage 200-Ø63 filetage 400



TN

POMPE ROTATIVE POUR UREE

HU 0013 89 €HT



Pompe spéciale transfert urée, convient également pour d'autres fluides tels que le liquide de refroidissement, le diesel, l'huile...



Caractéristiques :

- livrée avec un raccord bsp 2"
- 0,3 litre par tour de manivelle
- tube d'admission de 1000mm
- fixation Ø59mm filetage 200



TN



Ratio 3:1

CHARIOT DISTRIBUTION HUILE 3:1
MOBILE POUR FUTS 180-220kg



HU 0723 739 €HT

Ratio 5:1

CHARIOT DISTRIBUTION HUILE 5:1
MOBILE POUR FUTS 180-220kg



HU 0724 739 €HT

CONSEIL

Ratio : 3:1 pour huile de faible à moyenne viscosité (SAE 15/130)

Ratio : 5:1 pour huile de moyenne à haute viscosité (SAE 15/240)



Le pistolet assure une distribution simple, rapide et mesurée.
Pour huile et antigel.
Pompe compatible avec fûts de 180 à 220kg grâce à son plongeur de 845mm équipé d'une crépine.

Caractéristiques :

Pistolet:

- débit variable : 0-35l/min
- compatible avec pompe 3:1 ET 5:1
- pression maximum : 100bar
- précision : ±0.3%
- raccord tournant 1/2"
- embout flexible antigouttes automatique L.180mm
- clip de verrouillage poignée
- batterie 3V 1400mAh
- autonomie : 8 ans / 500 000L

Pompe :

- débit maximum : 12l/min
- ratio : 3:1 pour huile de faible à moyenne viscosité (SAE 15/130) ou 5:1 pour huile de moyenne à haute viscosité (SAE 15/240) (suivant modèle)
- flexible de 4m inclus
- pression d'alimentation : 6-8bar
- livrée avec adaptateur pour fût

Chariot :

- largeur : 800mm
- profondeur : 600mm
- hauteur : 860mm
- dimensions plateau support : 652x652mm





TN



**POMPE A HUILE 3:1
PNEUMATIQUE**

HU 0712 329 €HT

Ratio : 3:1 pour huile de faible à moyenne viscosité (SAE 15/130)

3:1

**POMPE A HUILE 5:1
PNEUMATIQUE**

HU 0713 349 €HT

Ratio : 5:1 pour huile de moyenne à haute viscosité (SAE 15/240)

5:1

Caractéristiques :

- débit maximum : 12l/min
- flexible de 4m inclus
- pression d'alimentation : 6-8bar
- livrée avec adaptateur pour fût



REGULATEUR POMPE HUILE

HU 0719 22 €HT

Accessoire de HU 0712/HU 0713



TN



**SUPPORT EGOUTTOIR
POUR PISTOLET HUILE**

HU 0710 39 €HT

Accessoire de HU 0617/HU 0711



TN



**PISTOLET VOLUMETRIQUE DIGITAL 1/2"
HUILE/ANTIGEL**

HU 0711 199 €HT

Caractéristiques :

- débit variable : 0-35l/min
- compatible avec pompe 3:1 ET 5:1
- pression maximum : 100bar
- précision : ±0.3%
- raccord tournant 1/2"
- embout flexible antigouttes automatique L.180mm
- clip de verrouillage poignée
- batterie 3V 1400mAh
- autonomie : 8 ans / 500 000L



TN



**CHARIOT PORTE
FUTS 180-220kg**

HU 0714 219 €HT



Caractéristiques :

- largeur : 800mm
- profondeur : 600mm
- hauteur : 860mm
- dimensions plateau support : 652x652mm



ENTONNOIR BEC FLEXIBLE Ø145mm

HU 0513BL 4,90 €HT

Entonnoir avec bec flexible et filtre.

B.LINE
BUDGET SOLUTION



Caractéristiques :

- entonnoir Ø145mm avec filtre (L.153mm)
- bec flexible L.260mm





GRAISSAGE

POMPE A GRAISSE 500ml

TN

HU 0512 19,50 €HT

Cette pompe à graisse haute pression travaille à 550bar et possède un piston amélioré permettant l'élimination complète de la graisse avant et après chaque rechargement de la cartouche.



Pour cartouche de 500ml, livré avec flexible et raccord rigide



PISTOLET A GRAISSE PNEUMATIQUE 450ml

TN

OP 0521 74 €HT



Caractéristiques :

- bec longueur : 170mm
- capacité : 450ml
- pression d'utilisation : 6.2bar
- poids : 1.8kg



ENROULEUR GRAISSE Ø8mm 20m 350bar

TN

HU 1818 425 €HT



Caractéristiques :

- support en acier peint
- dispositif d'arrêt tous les 50cm
- tuyau renforcé SAE 100R2AT
- tuyau Øint. 8mm
- longueur 20m
- pression max 350bar
- raccord 1/4"





ASPIRATEURS

TN

2 moteurs
air & eauASPIRATEUR EAU ET POUSSIERE
2x1000W

EG 0040 299 €HT

Caractéristiques :

- cuve inox montée sur chariot à 4 roulettes
- 2 moteurs 1000W
- cuve 80 litres Ø420mm
- tuyau de vidange sur la cuve 500mm
- dépression 21kPa
- débit d'air : 108l/s
- niveau sonore : 73dB
- alimentation 240V 4m
- puissance : 2000W
- dimensions (longueurxprofondeurxhauteur) : 540x595x940mm

Accessoires inclus :

SA 0442	BEC PLAT PRISE INTERIEURE Ø42mm
SA 0443	BROSSE Ø60mm PRISE INTERIEURE Ø42mm
SA 0440	FLEXIBLE 2200mm Ø42mm
SA 0444	RACLEUR Ø37mm L.400mm
SA 0445	BROSSE Ø37mm L.400mm
SA 0441	FILTRE TISSU



SA 0446	FLEXIBLE 4000mm Ø42mm	29 €HT
SA 0045	RACLEUR FRONTAL 600mm AVEC TUYAU	82 €HT

ASPIRATEUR EAU ET POUSSIERE
2x1000W ET FLEXIBLE 4m

EG 1040 319 €HT

ASPIRATEUR EAU ET POUSSIERE
2x1000W+RACLEUR FRONTAL 600mm

EG 0045 329 €HT

Accessoires inclus :

- SA0442 : bec plat prise intérieure Ø42mm
- SA0443 : brosse Ø60mm prise intérieure Ø42mm
- manche Ø42mm prise accessoire Ø37mm
- SA0440 : flexible 2200mm Ø42mm
- SA0444 : racleur Ø37mm
- SA0445 : brosse Ø37mm longueur 400mm
- SA0441 : filtre tissu
- SA0045 : racleur frontal 600mm avec tuyau





PULVERISATEURS

PULVERISATEUR A PRESSION 1.5l

OC 1501 8,50 €HT

- buse ajustable
- ne convient pas avec les produits corrosifs



Livré avec 4 buses de couleur



TN

PISTOLET PULVERISATEUR PRO

OP 0044 74 €HT

Caractéristiques :

- 2 réglages : jet et débit d'air
- buse L.300mm Ø2mm
- raccord 1/4"
- pression d'utilisation : 2 à 8bar



TN

PULVERISATEUR A PRESSION 1.7l NETTOYANT FREIN

OC 1510 34 €HT

Base élargie pour plus de stabilité lors du remplissage.

+ Haute résistance aux produits agressifs

Caractéristiques :

- joints Viton®
- buse ajustable
- capacité : 1.5l+10%
- graduation : 0.5l-16oz
- graduation dilution 5 et 10%
- soupape de décharge latérale
- base élargie



TN

AEROSOL 620ml RECHARGEABLE HAUTE PRESSION

EG 1532 79 €HT

Idéal pour les lubrifiants, dégrissants, nettoyeurs freins, nettoyage de poussières à l'air. Buse longue pour les endroits difficiles d'accès.

+ 12 bar

Caractéristiques :

- diffusion par gâchette
- bouteille aluminium
- buse 2 en 1 (brouillard et jet)
- mise en pression valve type Schrader®
- soupape de sécurité 12bar



TN

BIDON NETTOYANT FREINS 5L

CO 1530 46 €HT



TN

DEGRAISSANT FONTAINES DE NETTOYAGE 25l

CO 1018 199 €HT



TN



PISTOLETS DE NETTOYAGE

PISTOLET DE NETTOYAGE A BUSE ROTATIVE

OP 0025 39 €HT

Cette soufflette a buse rotative à été spécialement conçu pour un nettoyage en profondeur.

Désincruste les saletés et poussières des tapis, sièges, moquettes, tableau de bord.

Peut être utilisé dans le compartiment moteur.



+ Flux rotatif et livré avec raccord



2 WARRANTY

TN

PISTOLET DE NETTOYAGE EVOLUTION

OP 0024 169 €HT

Utilisation sur sièges, leviers de vitesses, bouches d'aération/ventilation, plaques minéralogiques, jantes... Maniable et faible encombrement

Guidage de la buse par roulement à bille. Aucun frottement entre celle-ci et le cône :

- usure réduite
- efficacité accrue
- puissance améliorée
- vaporisation très fine du liquide pour un nettoyage puissant
- s'utilise avec solution eau + nettoyant ou eau seule

Caractéristiques :

- vitesse rotation buse : 4000-8000 trs/min
- pression de fonctionnement : 5 à 8 bar
- consommation : 180L/min
- capacité du bol : 1L
- livré avec raccord



PIÈCES DÉTACHÉES

SA 1334	EMBOUT ALUMINIUM	25 €HT
SA 6072	ROTOBUSE TEFLON	21 €HT
SA 6073	KIT REPARATION JOINTS	35 €HT
SA 6074	KIT REPARATION ROULEMENTS+PALETTES	29 €HT
SA 6075	BUSE ALUMINIUM	14 €HT
SA 6076	EMBOUT	11 €HT

2 WARRANTY

TN





BACS A ULTRASONS

TN



BAC A ULTRASONS 3I 100W 40KHZ

OE 7200 269 €HT

Caractéristiques :

- température de chauffe réglable de 0 à 80°C
- minuterie de 1 à 99 minutes
- puissance ultrasons : 100W
- puissance de chauffe : 100W
- écran digital
- vanne de vidange cuve
- capacité de cuve : 3L
- dimensions bac : 240x140x100mm
- dimensions ext. : 270x240x170mm



BAC ULTRASONS 9I 200W 40KHZ

OE 7201 529 €HT

Caractéristiques :

- température de chauffe réglable de 0 à 80°C
- minuterie 1 à 99 minutes
- puissance : 200W
- écran digital
- vanne de vidange cuve
- capacité de cuve : 9l
- dimensions bac : 300x240x150mm
- dimensions ext. : 330x310x270mm



SA 7070 SOLUTION DE NETTOYAGE CONCENTREE 25% BAC A ULTRASONS 2L

49 €HT

+ 2 litres de solution = 8 litres de produit



SPRAY DECAPANT PEINTURE EXPRESS 500ml

CO 1027 15,50 €HT

Permet le décapage des peintures, vernis et encres sur tout élément de carrosserie et sur le matériel de peinture. Elimine les joints brûlés et incrustés (culasse, boîte de vitesse, pompe à eau, etc).

Permet d'obtenir un résultat impeccable sans effort. Sa formule active désagrège rapidement. Produit à utiliser sur des supports résistants aux solvants.

Applications : Acrylique, Glycéro, Alkyde, Pliolithe...

Disponible également par carton de 12



TN



Formule active :
rapide et efficace

SPRAY DEGRAISSANT/NETTOYANT CARROSSERIE 500ml

CO 1029 9 €HT

Permet le dégraissage et nettoyage des éléments de carrosserie avant peinture ou collage. Elimine les résidus de colle, graisse, huile, silicone.

Disponible également par carton de 12



TN



Dégraisse et
élimine le silicone
Antistatique



PURIFIANTS HABITACLE

CO 1074	PURIFIANT HABITACLE 400ml CITRON	10 €HT
CO 1075	PURIFIANT HABITACLE 400ml MUSC	10 €HT
CO 1076	PURIFIANT HABITACLE 400ml MENTHE	10 €HT
CO 6216	PURIFIANT HABITACLE 400ml LAVANDE	10 €HT
CO 6217	PURIFIANT HABITACLE 400ml MOUSSANT	10 €HT
CO 6218	PURIFIANT HABITACLE 400ml PIN	10 €HT
CO 6220	PURIFIANT HABITACLE 400ml VANILLE	10 €HT

Disponible également par carton de 12



KIT DE LAVAGE VEHICULE (7PCS)

EG 0011BL 14 €HT

Cette composition est idéale pour le nettoyage des jantes et l'intérieur de l'habitacle.



B.LINE
BUDGET SOLUTION

TN



BROSSE CARBONE

EG 0056 8 €HT

Brosse métallique avec fil d'acier au carbone pour une multitude d'utilisations.

- fil d'acier au carbone
- poignée grip



TN





ENROULEURS AIR & EAU

TN

ENROULEUR AIR Ø8mm 10m

OP 0083BL 79 €HT

Répartition automatique du câble lors de l'enroulage

B.LINE
BUDGET SOLUTION

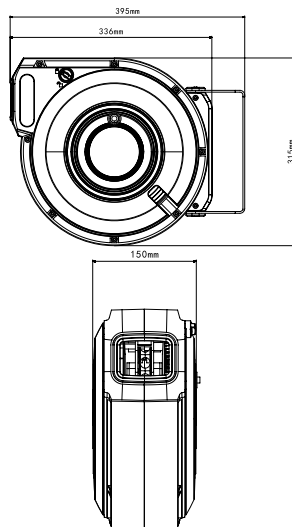

8 mm



Caractéristiques :

- tuyau : Øint. 8mm - Øext. 12mm, PU (polyuréthane)
- boîtier résistant PP
- guide-câble à répartition/balayage automatique
- dispositif d'arrêt tous les 50cm (désactivable)
- raccord 1/4"
- support mural orientable 180°
- pression d'utilisation : 10bar
- tension par ressort haute résistance



10M



ENROULEUR AIR Ø10mm 15m

OP 1118 115 €HT

10 mm

ENROULEUR AIR Ø13mm 15m

OP 1119 149 €HT

13 mm



Répartition automatique du câble lors de l'enroulage

TN



Se retire sans outils de son support

Livré avec un raccord. Prêt à l'emploi !



Tuyau tressé

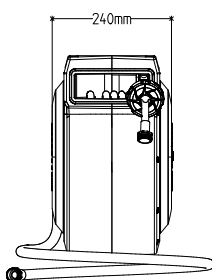
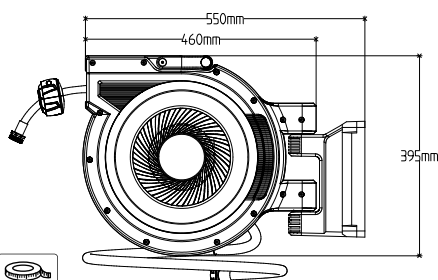

Caractéristiques :

- tuyau : Ø int. 13mm, Tuyau PU tressé (polyuréthane)
- enroulement freiné
- guide-câble à répartition/balayage automatique
- dispositif d'arrêt tous les 50cm (désactivable)
- carter PP (Polypropylène)
- raccord : 1/4"
- support mural orientable 180°
- pression d'utilisation : 10bar

15M





TN

ENROULEUR AIR/EAU HAUTE PRESSION Ø10mm 20m 280bar

OP 1126 499 €HT

10 mm

Caractéristiques :

- support en acier peint
- système d'arrêt automatique du tuyau
- tuyau renforcé SAE 100R1AT
- tuyau Øint. 10mm
- pression max 280bar
- eau chaude max 100°C
- raccord 3/8"

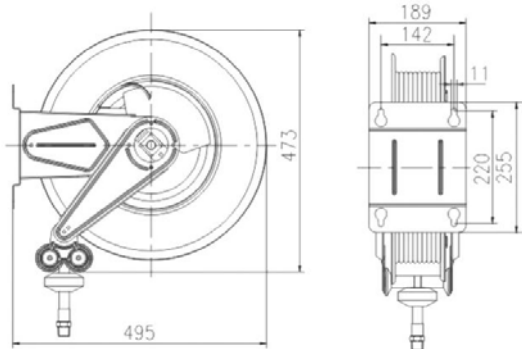

16M



ENROULEUR AIR PL Ø13mm 20m

OP 1628 349 €HT

13 mm

Equipés de rouleaux directionnels facilitant le déroulement depuis toutes les positions du technicien

Caractéristiques :

- support en acier peint
- système d'arrêt automatique du tuyau
- tuyau Øint. 13mm
- pression max 20bar
- raccord 1/2"

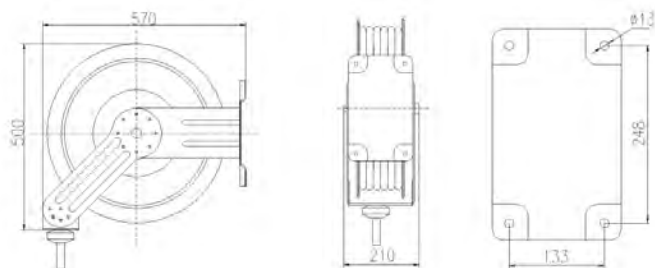

20M





ENROULEURS HUILE & GRAISSE

ENROULEUR HUILE Ø10mm 15m 153bar

TN

HU 1316 425 €HT

10 mm

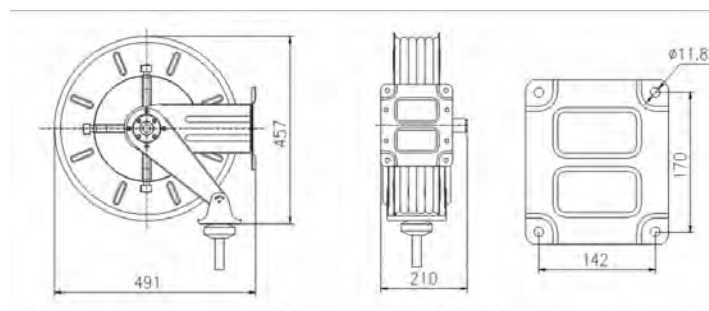

Caractéristiques :

- support en acier peint
- système d'arrêt automatique du tuyau
- tuyau renforcé SAE 100R2AT
- tuyau Øint. 10mm
- longueur 15m, 150°C
- pression max 153bar
- raccord 3/8"



15M



ENROULEUR GRAISSE Ø8mm 20m 350bar

TN

HU 1818 425 €HT

8 mm

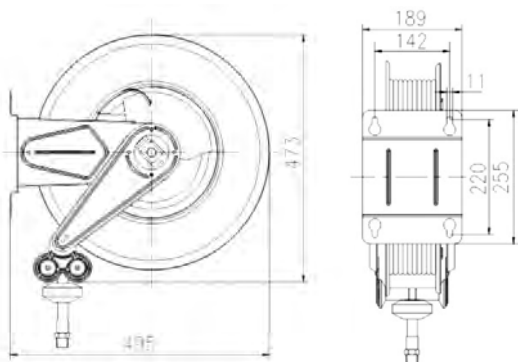

Caractéristiques :

- support en acier peint
- dispositif d'arrêt tous les 50cm
- tuyau renforcé SAE 100R2AT
- tuyau Øint. 8mm
- longueur 20m
- pression max 350bar
- raccord 1/4"



20M





ENROULEURS ELECTRIQUES

ENROULEUR ELECTRIQUE 3x1,5mm² 10m

TN

OE 0053BL 99 €HT

3x1.5

+ Répartition automatique du câble lors de l'enroulage

B.LINE
BUDGET SOLUTION

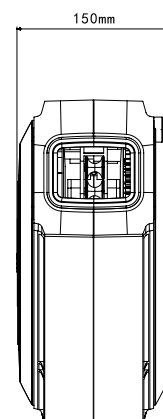
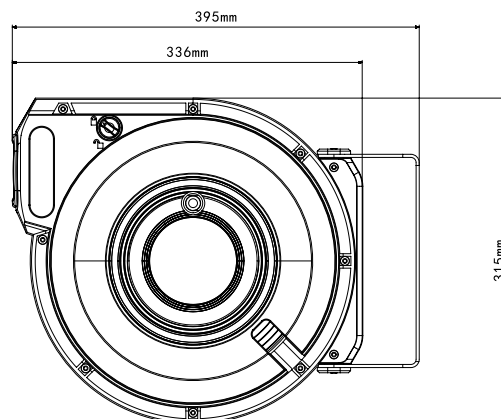

Caractéristiques :

- câble 3x1.5mm² HO7RN-F-10m+1m
- capacité : 1000W-3000W
- guide-câble à répartition/balayage automatique
- verrouillage automatique 40cm (désactivable)
- butée d'arrêt réglable
- support mural orientable 180°
- protection surchauffe et sursension
- température d'utilisation -5°/+56°
- carter polypropylène
- protection UV



10M **WARRANTY**





TN

ENROULEUR ELECTRIQUE 3x2,5mm² 20m

OE 0428 189 €HT

3x2.5

Caractéristiques :

- câble 3x2,5mm² HO7RN-F-20m+1m
- capacité : 1000W-3000W
- guide-câble à répartition/balayage automatique
- arrêt libre à la longueur désirée
- butée d'arrêt réglable
- support mural orientable 180°
- protection surchauffe et surtension
- température d'utilisation -5°/+56°
- carter polypropylène
- protection UV



+ Répartition automatique du câble lors de l'enroulage

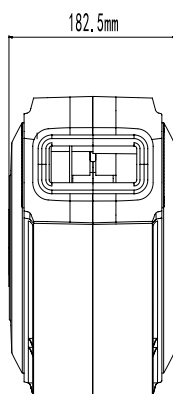
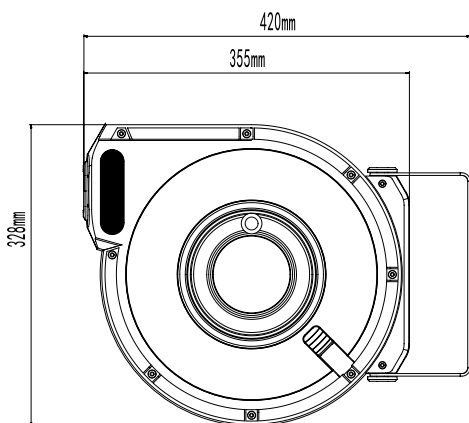

20M



ENROULEUR DE BALISAGE 20m

EG 0017 139 €HT

TN



Pour signaler et délimiter une fosse ou une zone dangereuse. Limite les risques d'accidents.

- équipé d'un crochet pour faciliter la délimitation
- bande tissu anti UV
- largeur de bande : 40mm
- support mural 180°
- dispositif d'arrêt tous les 50cm



20M





RACCORDS PNEUMATIQUES

EMBOUS ERP (x10)
PASSAGE Ø7.2mm



RACCORDS RAPIDES PROFIL
EUROPÉEN Ø7.2mm

NOTE
Le passage ø7.2mm est
préconisé pour les applications peinture.

	TAILLE	FILETE MÂLE	TARAUDE FEMELLE	REF.	PRIX	
	1/4"		•	OP 0917	29 €HT	x10
	1/4"	•		OP 0918	27 €HT	x10
	Ø8mm			OP 0919	34 €HT	x10
	Ø10mm			OP 0920	35 €HT	

	TAILLE	FILETE MÂLE	TARAUDE FEMELLE	REF.	PRIX
	1/4"		•	OP 0717	21 €HT
	3/8"		•	OP 0718	22 €HT
	1/2"		•	OP 0719	22 €HT
	1/4"	•		OP 0720	22 €HT
	3/8"	•		OP 0721	24 €HT
	1/2"	•		OP 0722	25 €HT
	Ø8mm			OP 0723	25 €HT
	Ø10mm			OP 0724	25 €HT

NOTE
Le passage ø6mm est préconisé pour
les ateliers véhicules légers.

EMBOUS IRP (x10)
PASSAGE Ø6mm



RACCORDS RAPIDES PROFIL ISO Ø6mm

	TAILLE	FILETE MÂLE	TARAUDE FEMELLE	REF.	PRIX	
	1/4"		•	OP 0901	25 €HT	x10
	3/8"		•	OP 0902	62 €HT	
	1/4"	•		OP 0903	31 €HT	x10
	3/8"	•		OP 0904	38 €HT	
	Ø8mm			OP 0906	22 €HT	x10
	Ø10mm			OP 0907	22 €HT	

	TAILLE	FILETE MÂLE	TARAUDE FEMELLE	REF.	PRIX
	1/4"		•	OP 0701	21 €HT
	3/8"		•	OP 0702	23 €HT
	1/2"		•	OP 0703	24 €HT
	1/4"	•		OP 0704	24 €HT
	3/8"	•		OP 0705	24 €HT
	1/2"	•		OP 0706	24 €HT
	Ø8mm			OP 0708	25 €HT
	Ø10mm			OP 0709	25 €HT

NOTE
Le passage ø8mm est préconisé pour
les ateliers poids lourds.

EMBOUS IRP (x10)
PASSAGE Ø8mm



RACCORDS RAPIDES PROFIL ISO Ø8mm

	TAILLE	FILETE MÂLE	TARAUDE FEMELLE	REF.	PRIX	
	1/4"		•	OP 0908	27 €HT	x10
	3/8"		•	OP 0909	52 €HT	
	1/2"		•	OP 0910	126 €HT	
	1/4"	•		OP 0911	40 €HT	x10
	3/8"	•		OP 0912	40 €HT	
	1/2"	•		OP 0913	79 €HT	
	Ø8mm			OP 0914	36 €HT	x10
	Ø10mm			OP 0915	37 €HT	
	Ø13mm			OP 0916	52 €HT	

	TAILLE	FILETE MÂLE	TARAUDE FEMELLE	REF.	PRIX
	3/8"		•	OP 0710	30 €HT
	1/2"		•	OP 0711	29 €HT
	3/8"	•		OP 0712	31 €HT
	1/2"	•		OP 0713	31 €HT
	Ø8mm			OP 0715	31 €HT
	Ø13mm			OP 0716	32 €HT



SOUFFLETTES

SOUFFLETTE DROITE STYLO

TN

OP 0099 15 €HT

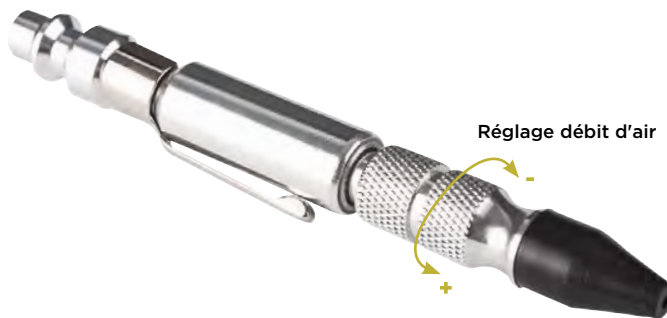

- soufflette de poche
- débit réglable
- corps en Duralumin
- longueur 110mm
- ouverture/fermeture par rotation



SOUFFLETTE PROGRESSIVE NOIRE BUSE METALLIQUE

TN

OP 0520 19 €HT



Caractéristiques :

- insert laiton : 1/4" F
- progressive
- pression nominale : 8bar
- température : -20°C+70°C
- matière : Composite



10 EMBOUTS IRP PASSAGE 6mm FILETE MALE 1/4"

TN

OP 0903 31 €HT



HUILEUR

TN

SA 6206 16 €HT



FLEXIBLE SPIRALE 1/4" L.7.5m

TN

OP 0375 27 €HT



RACCORD TOURNANT 1/4"

TN

OP 0374 21 €HT





CLES A CHOC PNEUMATIQUES

CLE A CHOC 1/2" 1600Nm

OP 1622BL 75 €HT

NEW

B.LINE
BUDGET SOLUTION

TN

+ Inverseur une main

1/2"



Rotor 6 pales

159 mm



Grille amovible pour faciliter le nettoyage



OIL DAILY

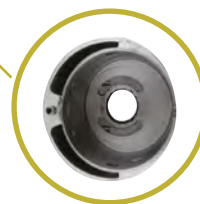

Cage en acier pour une longue durée de vie moins de vibrations en cas de couple élevé



Poignée composite à double injection léger et très résistant

Caractéristiques :

- couple desserrage : 1600Nm
- couple max serrage : 880Nm
- vitesse : 8.500tr/min
- raccord : 1/4"
- Ø tuyau préconisé : 3/8" - 10mm
- pression d'alim : 6,3bar
- consommation : 184l/min
- longueur : 159mm
- poids net : 1.8kg
- livrée avec raccord

NOTE

Retrouvez la gamme complète des outils électroportatifs p.111



1600Nm





COFFRET CLE A CHOC 1/2" 1600Nm POUR ROUES (19 PCS)

OP 1650BL 119 €HT

NEW

B.LINE
BUDGET SOLUTION

1/2"

+ Inverseur main



OP 1622BL



OS 6999

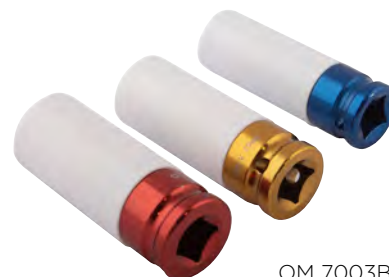

OM 7003BL



OS 3100



SA 6206

Caractéristiques :

- couple desserrage : 1600Nm
- couple max serrage : 880Nm
- vitesse : 8.500tr/min
- raccord : 1/4"
- Ø tuyau préconisé : 3/8" - 10mm
- pression d'alim : 6.3bar
- consommation : 184l/min
- longueur : 159mm
- poids net : 1.8kg
- livrée avec raccord

Composition :

- OP1622BL : clé à choc 1/2"
- 3 douilles choc spéciales jantes alu : 17-19-21mm
- 10 douilles choc 6 pans 1/2" : 9-10-11-13-14-17-19-22-24-27mm
- rallonge 1/2" 125mm
- clé 6 pans 4mm
- huile
- huileur
- livrée avec raccord



1600Nm





TN

CLE A CHOC 1/2" COMPACTE 1200Nm

OP 1623 109 €HT

NEW

1/2"

+ Seulement 131mm pour 1.25Kg!



Circulation de l'air autour du rotor pour le refroidissement



Rotor 6 pales

131 mm

Inverseur une main



4 positions :
1 desserrage
3 serrages

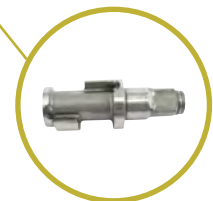

Enclume 1/2" haute résistance



Poignée composite à double injection légère et très résistante



Grille amovible pour faciliter le nettoyage

Fonctionnalités :

- variateur 4 positions
- échappement poignée
- inverseur à une main

EN ISO 11148-6:2012

Caractéristiques :

- couple desserrage : 1200Nm
- couple max serrage : 650Nm
- vitesse : 10.000tr/min
- raccord : 1/4"
- Ø tuyau préconisé : 3/8" - 10mm
- pression d'alim : 6.3bar
- consommation : 142l/min
- longueur : 131mm
- poids net : 1.25kg



1200Nm

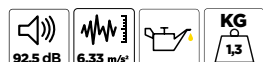



TN

CLE A CHOC 1/2" 1750Nm DOUBLE MARTEAU

OP 1604 119 €HT



1/2"

Fonctionnalités :

- variateur 4 positions
- échappement poignée
- inverseur à une main

EN ISO 11148-6:2012

Caractéristiques :

- technologie double marteau
- couple desserrage : 1750Nm
- couple max serrage : 1050Nm
- vitesse : 8.000tr/min
- raccord : 1/4"
- Ø tuyau préconisé : 3/8" - 10mm
- pression d'alim : 6.3bar
- consommation : 184l/min
- longueur : 188mm
- poids net : 2.15.kg

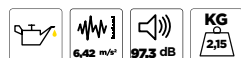

La polyvalente

1750Nm



CLE A CHOC 3/4" 2000Nm DOUBLE MARTEAU

OP 1634 159 €HT



3/4"

Fonctionnalités :

- variateur 4 positions
- échappement poignée
- inverseur à une main

EN ISO 11148-6:2012

Caractéristiques :

- technologie double marteau
- couple desserrage : 2000Nm
- couple max serrage : 1000Nm
- vitesse : 7.000tr/min
- raccord : 3/8"
- Ø tuyau préconisé : 1/2" - 12.7mm
- pression d'alim : 6.3bar
- consommation : 198l/min
- longueur : 201mm
- poids net : 2.4.kg

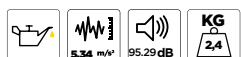

Compacte et puissante

2000Nm



CLE A CHOC 1" 3300Nm

OP 1680 409 €HT



1"

Fonctionnalités :

- variateur 3+3 positions
- échappement poignée
- inverseur proche deuxième main

EN ISO 11148-6:2012

Caractéristiques :

- technologie double marteau
- couple desserrage : 3300Nm
- vitesse : 4.000tr/min
- raccord : 1/2"
- Ø tuyau préconisé : 1/2" - 12.7mm
- pression d'alim : 6.3bar
- consommation : 396l/min
- longueur : 480mm
- longueur mandrin : 155mm
- poids net : 11.5kg



3300Nm





CLES A ROCHET PNEUMATIQUES

CLE A ROCHET 3/8"

TN

OP 1413 168 €HT

- silencieuse
- variateur intégré
- roulement à aiguilles
- tête renforcée
- poignée ergonomique
- réversible
- raccord d'admission tournant
- échappement arrière

Caractéristiques :

- couple maxi : 68Nm
- couple de travail : 14 à 68Nm
- vitesse : 150tr/min
- longueur : 256mm
- raccord : 1/4"
- pression d'alim : 6,2bar
- consommation : 113l/min

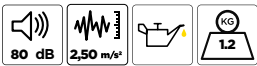

3/8"

Livrée avec raccord



CLE A ROCHET 1/2"

TN

OP 1209 173 €HT

- silencieuse
- légère
- variateur intégré
- roulement à aiguilles
- tête renforcée
- poignée ergonomique
- réversible
- raccord d'admission tournant
- échappement arrière

Caractéristiques :

- couple maxi : 68Nm
- couple de travail : 14 à 68Nm
- vitesse : 150tr/min
- longueur : 256mm
- raccord : 1/4"
- pression d'alim : 6,2bar
- consommation : 113l/min

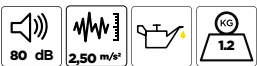

1/2"

Livrée avec raccord



MINI CLIQUET TRAVERSANT 1/4"-3/8"

TN

OP 1510 212 €HT

Caractéristiques :

- vitesse : 850tr/min
- couple maxi : 40,7Nm
- consommation : 113l/min
- longueur : 155mm
- 3 positions : serrage/desserrage/fixe

Composition :

- Livrée avec raccord
- SA1510 : adaptateur réversible 1/4"-3/8"
- adaptateur porte embouts

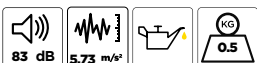

1/4" - 3/8"

Livrée avec raccord





PERCEUSES PNEUMATIQUES

PERCEUSE Ø13mm REVERSIBLE

TN

OP 1451 149 €HT

- gâchette double vitesse
- mandrin automatique
- silencieuse
- carter composite
- poignée ergonomique grippée + poignée additionnelle
- raccord d'admission tournant
- échappement inférieur avec silencieux
- inversion sens de rotation à une main accessible des deux côtés

Caractéristiques :

- moteur : 0.5cv
- vitesse : 800tr/min
- longueur : 218mm
- raccord : 1/4"
- pression d'alim : 6.2bar
- consommation : 113l/min



Livrée avec raccord

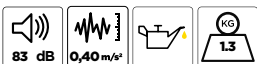

COFFRET FORETS HSS4241 (170 PCS)

TN

EG 0671BL 69 €HT



NOTE

Retrouvez la gamme complète des outils électroportatifs p.111



COFFRET FORETS HSS4241 (25 PCS)

TN

EG 0670BL 23 €HT



COFFRET FORETS HSS COBALT 5% (25PCS)

TN

EG 0680 87 €HT





COFFRET RIVETEUSE AVEC ACCESSOIRES

TN

OP 1475 212 €HT



+ 900Kg de force de traction

Livrée avec raccord

Caractéristiques :

- pour rivets jusqu'à 4.8mm suivant embout
- force de traction : 900kg
- course : 14mm
- embouts inclus : 2.4-3.2-4-4.8mm
- raccord : 1/4"
- pression d'alimentation : 6.2bar
- consommation : 1.4 à 1.8l/min



SA 1475 KIT EMBOUTS+MACHOIRES RIVETEUSE (5PCS) 27 €HT



FRAISEUSE DEPOINTEUSE

TN

OP 1460 449 €HT

- silencieuse
- faible vitesse/couple élevé
- pince orientable à verrouillage
- poignée ergonomique
- raccord d'admission tournant
- échappement inférieur
- fraise carbure non inclus

+ Couple important



Livrée avec raccord

Caractéristiques :

- vitesse : 800tr/min
- pour fraise : Ø6.3/8.3/10.3x47mm
- longueur : 349mm
- raccord : 1/4"
- pression d'alimentation : 6.2bar
- consommation : 113l/min



SA 1460 FRAISE CARBURE 8,3x47mm 116 €HT

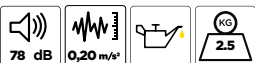



DECOUPE PNEUMATIQUE

COFFRET MARTEAU BURINEUR

OP 1580 205 €HT

Marteau burineur pour faciliter le démontage d'organes rouillés, grippés ou sertis.



Caractéristiques :

- capacité : 3200bpm
- pression de fonctionnement : 6.5bar
- raccord 1/4"
- consommation : 180l/min
- accessoires : Ø10mm
- longueur prise accessoires : 43mm

Composition :

- SA1586 : marteau burineur
- SA1580 : ressort
- SA1581 : burin plat 20mm
- SA1582 : burin courbe (points de soudure et rivets)
- SA1583 : poinçon
- SA1584 : burin découpeur
- SA1585 : burin séparateur



OUTILS FRAPPE PNEUMATIQUES

OP 1480 250 €HT



Coffret marteau burineur pour faciliter le démontage d'organes rouillés, grippés ou sertis.

Caractéristiques :

- capacité : 2200bpm
- pression de fonctionnement : 5 à 8bar
- consommation : 114l/min
- niveau sonore 100dB

Composition :

- SA1480 : marteau burineur/frappe
- SA1481 : adaptateur 1/2" pour douilles choc
- SA1482 : support pour tas Ø38-63-74mm
- SA1483 : tas rond Ø38mm
- SA1484 : tas arrondi creux Ø63mm
- SA1485 : tas rond Ø74mm
- SA1486 : tas rond Ø25mm
- SA1487 : tas arrondi creux Ø25mm
- SA1488 : 10 joints toriques pour maintien des tas





TN

SCIE SABRE 10mm

OP 1470 259 €HT

- légère
- corps composite
- faible vibration
- raccord tournant
- gâchette sécurisée
- poignée ergonomique avec protection



Livrée avec 2 lames et raccord tournant



Caractéristiques :

- coups/min : 9500
- course : 10mm
- longueur : 300mm
- raccord : 1/4"
- pression d'alim : 6.2bar
- consommation : 90l/min

Options :

SA1472 : lot de 5 lames 24 dents + 5 lames 32 dents

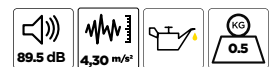

Livrée avec :

- raccord
- SA1470 : lame 24 dents 74mm
- SA1471 : lame 32 dents 74mm



SA 1470	LAME 24 DENTS	7 €HT
SA 1471	LAME 32 DENTS	7 €HT
SA 1472	LOT DE 5 LAMES 24 DENTS+5 LAMES 32 DENTS	59 €HT



NOTE

Retrouvez notre univers carrosserie p.457



MEULEUSES PNEUMATIQUES

MINI MEULEUSE DROITE Ø6mm 25000trs/min

TN

OP 1203 99 €HT

Caractéristiques :

- vitesse : 25.000trs/min
- longueur : 159mm
- raccord : 1/4"
- pression d'alim : 6.2bar
- consommation : 113l/min
- légère
- poignée grip
- gâchette à sécurité
- échappement arrière avec silencieux
- variateur de vitesse
- raccord d'admission tournant



Livrée avec raccord

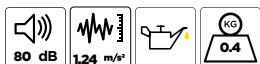

25000trs/min



SA 1203 AXE SUPPORT DISQUES PERCES

Accessoire de OP 1203/OP 1204/OP 1205

17 €HT

MINI MEULEUSE DROITE Ø6mm 20000trs/min

TN

OP 1204 112 €HT

Caractéristiques :

- vitesse : 20.000tr/min
- longueur : 188mm
- raccord : 1/4"
- pression d'alim : 6.2bar
- consommation : 113l/min
- légère
- poignée grip
- gâchette à sécurité
- échappement arrière avec silencieux
- variateur de vitesse
- raccord d'admission tournant



Livrée avec raccord

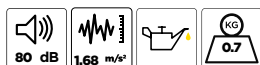

20000trs/min



MINI MEULEUSE A RENVOI D'ANGLE Ø6mm

TN

OP 1205 139 €HT

Caractéristiques :

- vitesse : 20.000trs/min
- angle : 115°
- longueur : 194mm
- raccord : 1/4"
- pression d'alim : 6.2bar
- consommation : 113l/min

- légère
- poignée grip
- gâchette à sécurité
- échappement arrière avec silencieux
- variateur de vitesse
- raccord d'admission tournant



Livrée avec raccord

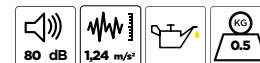

20000trs/min





TN

MEULEUSE A GOMME

OP 1222 109 €HT

Idéal pour retirer sans dommage les autocollants ou traces de colle éventuelles.



Caractéristiques :

- vitesse : 25.000trs/min
- longueur : 159mm
- raccord : 1/4"
- pression d'alim : 6.2bar
- consommation : 113l/min
- livrée avec raccord

Composition :

- OP1203 : 1 x mini meuleuse droite ø6mm 25000trs/min
- SA1421 : 1 x gomme ø86mm
- SA1422 : 1 x adaptateur

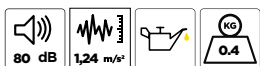

25000trs/min



BROSSEUSE MULTI-SERVICE

OP 1210 427 €HT

- légère
- carter de protection
- poignée grip + poignée auxiliaire
- utilisation avec gomme ou brosse
- gâchette à sécurité
- échappement arrière



Caractéristiques :

- vitesse : 3.500tr/min
- longueur : 280mm
- raccord : 1/4"
- pression d'alim : 6.2bar
- consommation : 110l/min

Livrée avec :

- raccords
- SA1210 : brosse métal L.23mm
- SA1213 : adaptateur pour gomme et brosse ø23mm

SA 1210	BROSSE METAL L.23mm	25 €HT
SA 1209	BROSSE METAL FINE L.23mm	28 €HT
SA 1213	ADAPTATEUR POUR GOMME & BROSSE	29 €HT
SA 1211	GOMME DURE Ø105mm	33 €HT
SA 1212	GOMME TENDRE Ø105mm	33 €HT

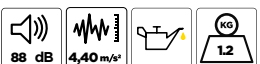



PISTOLETS

PISTOLET A COLLE

OP 5061 56 €HT

Pour l'application de silicone, colle, mastic avec des cartouches de 310ml.

Caractéristiques :

- corps aluminium
- longueur totale 325mm
- raccord 1/4"
- pression d'alim : 5bar
- gâchette progressive pour contrôle de la vitesse



Livré avec raccord



TN

PISTOLET PNEUMATIQUE A CARTOUCHES ET BERLINGOTS 370mm

OP 5060 303 €HT

Pour l'application de silicone, colle, mastic avec des cartouches de 310ml et des berlingots de 300, 400 et 600ml.

Caractéristiques :

- corps et bague aluminium
- longueur totale 470mm
- longueur : 370mm
- hauteur : 270mm
- niveau sonore : 80dB
- régulateur de pression d'entrée de 4 à 8bar (10bar maximum) avec raccord 1/4"
- force du piston : 160kgf à 8bar
- gâchette progressive pour contrôle de la vitesse



Livré avec raccord et bec plastique



TN

PISTOLET PULVERISATEUR CARTOUCHES (POLYMERE MS)

OP 1338 264 €HT

Permet l'application de mastic, joint et colle d'étanchéité pulvérisables avec des cartouches de 310ml. Application par pulvérisation ou extrusion.



Caractéristiques :

- pression et débit réglables
- pression de service : 3-5bar

Livré avec buse pulvérisation et extrusion



TN

PISTOLET A GRAISSE PNEUMATIQUE 450ml

OP 0521 74 €HT

NOTE

Pompe à graisse p. 84



Caractéristiques :

- bec longueur : 170mm
- capacité : 450ml
- pression d'utilisation : 6.2bar
- poids : 1.8kg



TN



**CARTOUCHE COLLE
 PARE BRISE 290ml**

TN

CO 1041 16 €HT

Caractéristiques :

- MS polymère
- primaire intégrée
- application largeur 10 à 14mm
- séchage : 2 heures à cœur (à 20°C)
- dureté : SHORE 60



**CARTOUCHE COLLE
 MASTIC BLANCHE 290ml**

TN

CO 1022 15 €HT



**Collage sans primaire
 sur surfaces métalliques**

Caractéristiques :

- elastomère : 300% d'élasticité
- séchage au toucher : 5-10min
- sans solvant

Disponible également par carton de 12



**CARTOUCHE ANTI GRAVILLON MS
 POLYMERE NOIR 310ml**

TN

CO 1034 14,50 €HT



**CARTOUCHE ANTI GRAVILLON MS
 POLYMERE BEIGE 310ml**

CO 1057 14,50 €HT



**CARTOUCHE ANTI GRAVILLON MS
 POLYMERE GRIS 310ml**

CO 1058 14,50 €HT



Idéal joints pulvérisés

Mise en œuvre facile et un résultat optimal. Idéal pour une application sur métal nu. Peignable mouillé sur mouillé, avec ce produit vous obtiendrez un anti-gravillonnage optimal en un temps record.

Adhère sur toutes surfaces
 Anticorrosion, s'applique même sur métal nu
 Haute densité : charge jusqu'à 5mm d'un seul passage
 Permet également de reproduire les joints d'origine pulvérisés et joints de serti





PONCEUSES PNEUMATIQUES

TN

2.5mm

PONCEUSE ORBITALE DE FINITION 2.5mm
AIR SEC Ø150mm

OP 1312 236 €HT

5mm

PONCEUSE ORBITALE A DEGROSSIR 5mm
AIR SEC Ø150mm

OP 1311 236 €HT

Caractéristiques :

- vitesse : 12000tr/min
- orbit : 2.5mm
- plateau : Ø150mm
- longueur : 196mm
- raccord : 1/4"
- pression d'alim : 6.2bar
- consommation : 57l/min
- poids net : 0.7kg
- corps composite ultra léger avec ceinture anti-vibration
- régulateur de vitesse
- échappement arrière
- raccord pour manchette Ø32mm
- utilisation à une main



Livrée avec raccord



PONCEUSE A RUBAN 10mm

OP 1445 269 €HT

SA 1447	LOT DE 5 BANDES GRAIN 80+5 BANDES GRAIN 120	48 €HT
SA 1446	BANDE GRAIN 120	6 €HT
SA 1445	BANDE GRAIN 80	6 €HT



Livrée avec raccord

Caractéristiques :

- vitesse : 18.000tr/min
- ruban : 10x330mm
- longueur max : 330mm
- longueur pliée : 207mm
- raccord : 1/4"
- pression d'alim : 6.2bar
- consommation : 116l/min

- gâchette à sécurité
- revêtement grip
- échappement poignée + silencieux
- raccord d'admission tournant
- réglage de l'inclinaison à sécurité

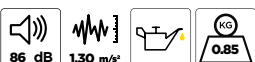



OUTILS ELECTROPORTATIFS

L'ESSENTIEL AU BOUT DES DOIGTS

■ PUISSANCE ■ ERGONOMIE ■ PERFORMANCE ■ FIABILITE

Une gamme **courte, performante, de haute qualité** mais au budget maîtrisé. Embarquant les dernières technologies, nos produits vous accompagneront dans vos tâches quotidiennes,

Nos produits sont garantis **3 ans**.



Moteur **BRUSHLESS** :

- pas d'entretien,
- moins de consommation,
- plus d'efficacité,
- plus de longévité.



GESTION ÉLECTRONIQUE OFFRANT + DE SÉCURITÉ :

- Desserrage contrôlé
- Débrayage de protection
- Gâchette progressive

**BRUSH
LESS
MOTOR**



**KICKBACK
CONTROL**

Protection anti effet rebond (suivant modèle)

**STRUCTURE
ACIER**



Protection anti surcharge



Protection anti surchauffe



LED



PW 9014

BATTERIE :

- 1 batterie 4Ah/20V compatible avec toute notre gamme
- Haute capacité
- Gestion électronique intelligente pour une plus grande durée de vie
- Indicateur de charge intégré
- Contrôle de la charge et décharge



TN

**BOULONNEUSE 1/2" 680Nm 20V BRUSHLESS
+ 2 BATTERIES 4Ah + CHARGEUR**

PW 0680 319 €HT

+ Compacte et légère 1.78Kg

1/2"

MAX



AUTO STOP MODE

1



2



3



Eclairage LED



Moteur BRUSHLESS



Inverseur 1 main

3 couples



Indicateur de niveau de batterie

Caractéristiques :

- couple de décollement max. : 680Nm
- couple de serrage max. : 400/320/240Nm
- puissance restituée max. (MWO) : 880W
- 3 vitesses
- cadence de frappe : 3700/3000/2300 (imp/min)
- régime à vide : 2700/2200/1700 (tr/min)
- entraînement : 1/2"
- Ø Boulon max : M22
- tension : 20V
- éclairage Led
- vibration : ah=2.57m/s²
- puissance acoustique : Lw=114.16dB(A), K=3dB(A)
- pression acoustique : Lp=90.5dB(A), K=3dB(A)
- poids : 1.10Kg (sans batterie) / 1.78Kg (avec batterie)
- dimensions LxIxH : 130x76x210mm (avec batterie)

AVANTAGE

Compatible batterie modèle Makita
Mode "auto stop" au desserrage : l'outil s'arrête automatiquement quand dévissé, pour éviter la perte de l'élément lors de travaux en espace exigü.

Batterie Lithium-ion haute performance 4Ah



Livrée en valise transportable avec 2 batteries 4.0Ah et son chargeur 2.5A

400 Boulons d'autonomie (M12)* *[valeur indicative]

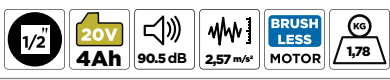

680Nm **3** WARRANTY

BOULONNEUSE 1/2" 680Nm 20V BRUSHLESS SANS BATTERIE

PW 0681 149 €HT

NEW

Caractéristiques :

- couple de décollement max. : 680Nm
- couple de serrage max. : 400/320/240Nm
- puissance restituée max. (MWO) : 880W
- 3 vitesses
- cadence de frappe : 3700/3000/2300 (imp/min)
- régime à vide : 2700/2200/1700 (tr/min)
- entraînement : 1/2"
- Ø Boulon max : M22
- tension : 20V
- éclairage Led
- vibration : ah=2.57m/s²
- puissance acoustique : Lw=114.16dB(A), K=3dB(A)
- pression acoustique : Lp=90.5dB(A), K=3dB(A)
- poids : 1.10Kg (sans batterie) / 1.78Kg (avec batterie)
- dimensions LxIxH : 130x76x210mm (avec batterie)

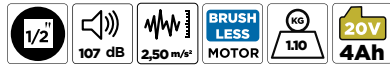

3 WARRANTY



TN

**BOULONNEUSE 1/2" 1180Nm 20V BRUSHLESS
+ 2 BATTERIES 4Ah + CHARGEUR**

PW 1180 449 €HT

+ Couple puissant

1/2"

MAX



AUTO STOP MODE

1



2



3



Corps aluminium



Eclairage LED



3 couples

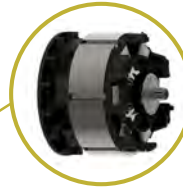

Moteur BRUSHLESS



Inverseur 1 main



Indicateur de niveau de batterie

Batterie Lithium-ion haute performance 4Ah

Caractéristiques :

- couple de décollement max. : 1180Nm
- couple de serrage max. : 900/720/540Nm
- puissance restituée max. (MWO): 1300W
- 3 vitesses
- cadence de frappe : 2700/2200/1600 (imp/min)
- régime à vide : 2500/2000/1500 (tr/min)
- entraînement : 1/2"
- Ø Boulon max : M24
- tension : 20V
- éclairage Led
- vibration : ah=2.55m/s².
- puissance acoustique : Lw=110.15dB(A), K=3dB(A)
- pression acoustique : Lp=84dB(A), K=3dB(A)
- poids : 1.90Kg (sans batterie) / 2.57Kg (avec batterie)
- dimensions (LxIxh) : 170x76x228mm (avec batterie)

AVANTAGE

Compatible batterie modèle Makita
Mode "auto stop" au desserrage : l'outil s'arrête automatiquement quand dévissé, pour éviter la perte de l'élément lors de travaux en espace exigü.

Livrée en valise transportable avec 2 batteries 4.0Ah et son chargeur 2.5A

320 Boulons d'autonomie (M18)* *[valeur indicative]

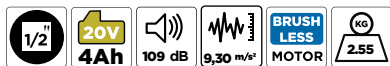

1080Nm



BOULONNEUSE 1/2" 1180Nm 20V BRUSHLESS SANS BATTERIE

PW 1181 279 €HT

NEW

Caractéristiques :

- couple de décollement max. : 1180Nm
- couple de serrage max. : 900/720/540Nm
- puissance restituée max. (MWO): 1300W
- 3 vitesses
- cadence de frappe : 2700/2200/1600 (imp/min)
- régime à vide : 2500/2000/1500 (tr/min)
- entraînement : 1/2"
- Ø Boulon max : M24
- tension : 20V
- éclairage Led
- vibration : ah=2.55m/s²
- puissance acoustique : Lw=110.15dB(A), K=3dB(A)
- pression acoustique : Lp=84dB(A), K=3dB(A)
- poids : 1.90Kg (sans batterie) / 2.57Kg (avec batterie)
- dimensions (LxIxh) : 170x76x228mm (avec batterie)

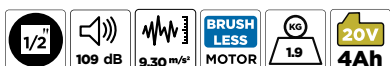



TN

PERCEUSE VISSEUSE PERCUSSION 20V
BRUSHLESS + 2 BAT 4Ah + CHARGEUR

PW 2013 349 €HT

+ Mandrin acier auto-serrant Ø13mm

13mm

3 MODES



40 mm

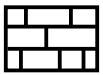

13 mm



13 mm

MAX

160 Nm

1

0-600 rpm

2

0-2250 rpm



Moteur BRUSHLESS



Inverseur 1 main



Eclairage LED



Indicateur de niveau de batterie

Batterie Lithium-ion haute performance 4Ah

Caractéristiques :

- 2 vitesses
- couple : 160Nm
- puissance restituée max. (MWO): 900W
- cadence de frappe : 0/36000 (imp/min)
- régime à vide : 0-600/0-2250 (tr/min)
- mandrin auto-serrant : 13mm
- capacité mandrin : forêt de 1,5 / 13mm
- réglages de couple : 20 + 3
- capacité perçage Acier : 13mm
- capacité perçage Bois : 40mm
- capacité perçage Maçonnerie : 13mm
- tension : 20V
- poids : 2.0Kg (sans batterie) / 2.65Kg (avec batterie)
- éclairage Led
- vibration : ah=1.4m/s², K=1,5m/s².
- puissance acoustique : Lw=91.8dB(A), K=3dB(A)
- pression acoustique : Lp=80.8dB(A), K=3dB(A)
- dimensions (Lxlxh) : 205x65x260mm (avec batterie)

AVANTAGE

Compatible batterie modèle Makita

Livrée en valise transportable avec 2 batteries 4.0Ah et son chargeur 2.3A

50 trous d'autonomie (Ø10mm / tôle 3mm)*
*[valeur indicative]



160Nm



TN

PERCEUSE VISSEUSE PERCUSSION 20V BRUSHLESS SANS BATTERIE

PW 2014 199 €HT



Composition :

- valise robuste avec poignée
- perceuse Visseuse à percussion
- clip ceinture





TN

MEULEUSE D'ANGLE 125mm 20V BRUSHLESS
+ 2 BATTERIES 4Ah + CHARGEUR

PW 3125 269 €HT

+ Stop en 3 secondes

125mm



M14



35mm



8500 tr/min



Caractéristiques :

- puissance restituée max. (MWO): 800W
- 3 vitesses
- Ø disque : 125mm
- régime à vide : 6500/7500/8500 (tr/min)
- taille broche : M14
- démarrage progressif
- arrêt du disque : 3s
- profondeur de coupe : 35mm
- tension : 20V
- vibration meulage : ah=5.5m/s², K=1,5m/s².
- vibration ponçage : ah=1.9m/s², K=1,5m/s².
- puissance acoustique : Lw=93.4dB(A), K=3dB(A)
- pression acoustique : Lp=82.4dB(A), K=3dB(A)
- poids : 1.20Kg (sans batterie) / 1.85Kg (avec batterie)
- dimensions (LxIxh) : 300x105x80mm (avec batterie)

Livree en valise transportable avec 2 batteries 4.0Ah et son chargeur 2.3A

50 coupes d'autonomie (barre acier Ø10mm)*
*[valeur indicative]



AVANTAGE

Compatible batterie modèle Makita



800w



MEULEUSE D'ANGLE 125mm 20V
BRUSHLESS SANS BATTERIE

PW 3126 99 €HT

TN

Composition :

- valise robuste avec poignée
- meuleuse d'angle
- poignée latérale (amovible)
- clé pour disque





OUTILS ELECTROPORTATIFS

← RETROUVEZ LA GAMME COMPLETE D'OUTILS ELECTROPORTATIFS ICI

PACK BOULONNEUSE + DOUILLES ROUE

TN

PW 8040 549 €HT



PW 1180



OM 0792



OM 7025

Livrée en valise transportable avec 2 batteries 4.0Ah et son chargeur 2.5A

320 Boulons d'autonomie (M18)* *[valeur indicative]



Composition :

- OM0792 : 1 x cle dynamometrique 1/2" 40-220nm
- OM7027 : 1 x coffret douilles intervention roue 1/2" (10 pcs)
- PW1180 : 1 x boulonneuse 1/2" 1180nm 20v brushless + 2 batteries 4h + chargeur

SUPPORT OUTILS ELECTROPORTATIF & ACCESSOIRES

TN

PW 9150 30 €HT

Accessoire de PW 0620/PW 0621/PW 1080/PW 1081/PW 2013/PW 2014/PW 3125/PW 3126/PW 9104/PW 9102/PW 9004/PW 8050/PW 8040/PW 8030/PW 8020/PW 8010/PW 2300/PW 1181/PW 1180/PW 0681/PW 0680

Idéal pour ranger et garder à portée de main vos outils!

Peut accueillir 4 outils et sur la tablette le chargeur et batteries.
Livré avec kit de fixation (vis / chevilles)



BATTERIE 20V 4Ah LI-ION

TN

PW 9014 79 €HT

Accessoire de PW 9104/PW 9102/PW 8050/PW 8040/PW 8030/PW 8020/PW 8010/PW 3126/PW 3125/PW 2014/PW 2013/PW 1181/PW 1180/PW 1081/PW 1080/PW 0681/PW 0680/PW 0621/PW 0620



CHARGEUR BATTERIE ELECTROPORTATIF 2.5Ah

TN

PW 9112 19 €HT



CHARGEUR RAPIDE BATTERIE ELECTROPORTATIF 4Ah

TN

PW 9114 29 €HT





ETABLIS

TN

ENSEMBLE ETABLI 1500mm

EG 0311 799 €HT

+ Charge admissible élevée 700kg

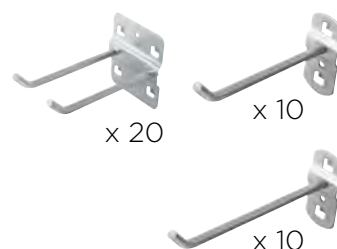
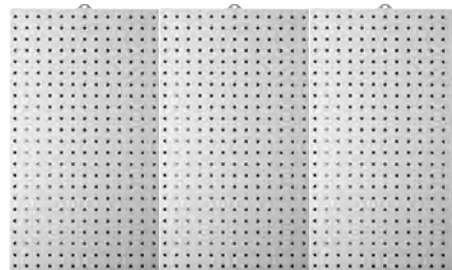

Dimensions :

- plateau bois : L.1500xl.750xH.30mm
- armature : L.1410xl.692xH.855mm
- rangement (plateau métallique) : L.1410xl.610mm
- poids : 95kg

Composition :

- EG0335 : 1 x etabli metal 1,5m plateau bois
- EG0337 : 1 x tiroir
- EG0344 : 2 x sachet de 10 crochets double ø6mm 1.50mm
- EG0346 : 1 x sachet de 10 crochets simple ø6mm 1.50mm
- EG0347 : 1 x sachet de 10 crochets simple ø6mm 1.100mm
- EG0357 : 3 x panneau perfore range outils 500x900x30mm



ENSEMBLE ETABLI 2000mm

EG 0312 1099 €HT

+ Charge admissible élevée 700kg

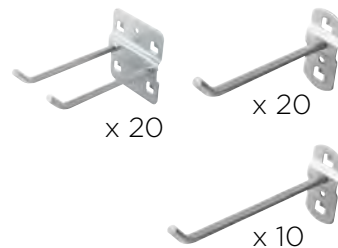
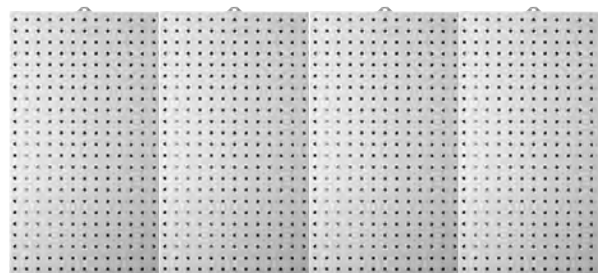

Dimensions :

- plateau bois : L.2000xl.740xH.30mm
- armature : L.1900xl.692xH.855mm
- rangement (plateau métallique) : L.1900xl.610mm
- poids : 120kg

Composition :

- EG0336 : 1 x etabli metal 2m plateau bois
- EG0357 : 4 x panneau perfore range outils 500x900x30mm
- EG0344 : 2 x sachet de 10 crochets double ø6mm 1.50mm
- EG0346 : 2 x sachet de 10 crochets simple ø6mm 1.50mm
- EG0347 : 1 x sachet de 10 crochets simple ø6mm 1.100mm
- EG0337 : 2 x tiroir

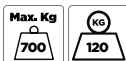



TN



ETABLI METAL 1.5m PLATEAU BOIS

EG 0360 499 €HT



Dimensions :

- Générales : 1500x750x855mm
- Plan de travail bois : 1500x750x30mm
- Armature : 1400x690x850mm

- Charge admissible maximale : 700kgs
- Pieds réglables en hauteur



ETABLI METAL 2m PLATEAU BOIS

EG 0361 699 €HT

Dimensions :

- Générales : 2000x750x855mm
- Plan de travail bois : 2000x750x30mm
- Armature : 1900x690x850mm

- Charge admissible maximale : 800kgs
- Pieds réglables en hauteur

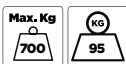

PANNEAU PERFORE RANGE OUTILS
500x900x30mm

TN

EG 0357 89 €HT

Accessoire de EG 0335/EG 0336/EG 0311/EG 0312

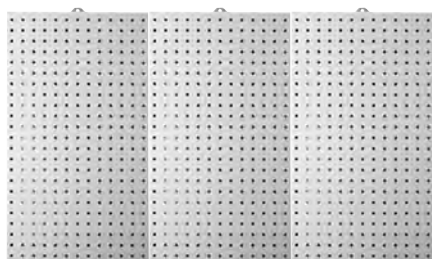

Modulables à souhait, les panneaux EG0357 sont conçus pour s'assembler entre eux.

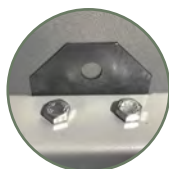

Perforation, carré 10x10, écartement 38mm



SACHET DE 10 CROCHETS
DOUBLE Ø6mm L.50mm

TN

EG 0344 17 €HT



SACHET DE 10 CROCHETS
SIMPLE Ø6mm L.50mm

EG 0346 17 €HT



SACHET DE 10 CROCHETS
SIMPLE Ø6mm L.100mm

EG 0347 17 €HT



Ø crochet : 6mm
Longueur crochet : 100mm
Pointe 45°
Fixation pour panneaux perforés carré 10x10mm (écartement 38mm)





**CHARIOT RANGEMENT
CARROSSERIE 3 PLATEAUX**

TN

OC 0711 299 €HT

Permet le rangement et le stockage des pièces démontées telles que des phares, assises de sièges, tableaux de bord, pare chocs...

Caractéristiques :

- 3 plateaux (2 bois et 1 filet)
- hauteur plateaux : 260-810-1390mm
- fond grillagé
- 4 roues pivotantes dont 2 freinées
- dimensions : L.630xI.1110xH.1625mm



SERVANTE 3 PLATEAUX

TN

EG 0083 149 €HT

Caractéristiques :

- dimensions : 766x415x840mm
- dimensions plateaux : 760x410x60mm
- 2 roues fixes Ø100mm
- 2 roues pivotantes Ø100mm avec freins
- protection plateaux avec mousse EVA 2.5mm
- charge admissible par plateau : 30kg
- charge totale admissible : 90kg



**TOURET INDUSTRIEL 900W
Ø200x32x32mm MEULE+BROSSE**

EG 0225 349 €HT

Caractéristiques :

- écran de protection réglable avec loupes
 - double sortie d'aspiration
 - vitesse : 2950 trs/min
- Fixation :
- entraxe en largeur 250mm
 - entraxe en profondeur 155mm



EG 0221	BROSSE TOURET	43 €HT
EG 0273	MEULE TOURET VITRIFIEE CORINDON GRISE 200x32x32mm GRAIN 60	47 €HT



Livré avec :
• brosse Ø200mm
• meule grain 60



**ETAU MORS PARALLELES 150mm
APPROCHE RAPIDE PRISE TUBE**

OM 4066 249 €HT

Caractéristiques :

- largeur des mâchoires : 150mm
- hauteur des mâchoires : 20mm
- ouverture des mors : 180mm
- mors de serrage en acier interchangeables
- embase tournante avec 3 points de fixation (155x190mm)
- poids : 24kg

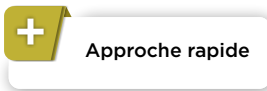

Système de mâchoires débrayables permettant un ajustement immédiat des mors.

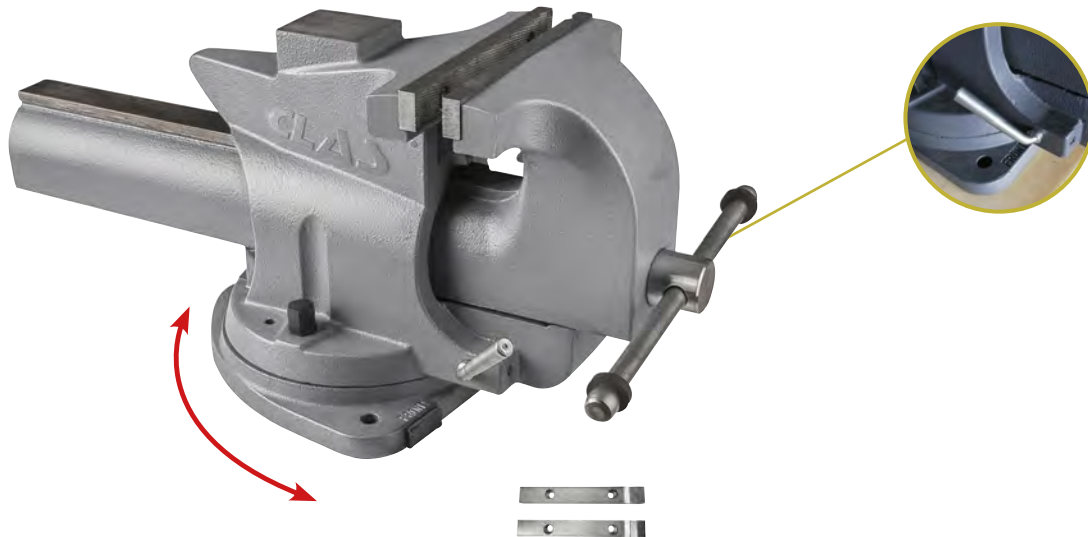

EG 7053	JEU DE 2 MORS MAGNETIQUES 150mm REVETEMENT RUBBER	21 €HT	EG 7050	JEU DE 2 MORS 150mm	17 €HT
EG 7054	JEU DE 2 MORS MAGNETIQUES 200mm REVETEMENT RUBBER	24 €HT	EG 7051	JEU DE 2 MORS 200mm	19 €HT

TN





CUISINE D'ATELIER MODULAIRE 2.6m



MA 1000 1999 €HT

Cet ensemble de mobilier d'atelier est la solution idéale pour optimiser l'espace et l'organisation de votre garage. Conçu pour les professionnels, il combine un grand espace de rangement avec une surface de travail robuste.

Largeur des tiroirs de servante identique aux autres servantes Clas : compatible avec tous nos inserts d'outils
Pas besoin de fixation murale
Epaisseur du plan de travail : 38mm



Composition :

- 1 armoire haute
- 1 servante mobile 6 tiroirs
- 2 meubles bas
- 3 meubles haut
- 1 plan de travail bois
- 6 panneaux muraux perforés
- 4 barres de fixation (pour meubles haut et panneaux perforés)



Pieds réglables en hauteur



Assistance hydraulique



1 armoire :
 600x1950x500mm
 Poids supporté par étagère : 50kgs
 4 étagères réglables en hauteur
 4 pieds réglables



1 servante 6 tiroirs :
 670x880x460mm
 Hauteur hors roues : 750mm
 4 petits tiroirs + 2 grands tiroirs
 Poids maximal par tiroir = 35kgs
 Poids maximal sur plan de travail = 350kgs
 4 roues dont 2 avec freins



1 meuble bas fixe double porte :
 battante : 680x900x500mm
 1 étagère
 4 pieds réglables



1 meuble bas fixe 4 tiroirs :
 680x900x500mm
 3 grands tiroirs + 1 petit tiroir
 4 pieds réglables



3 meubles haut :
 680x340x280mm par meuble
 Poids maximal par meuble = 20kgs

6 panneaux perforés :
 680x340x25mm par panneau

1 plan de travail bois :
 2040x38x500mm
 Epaisseur : 38mm

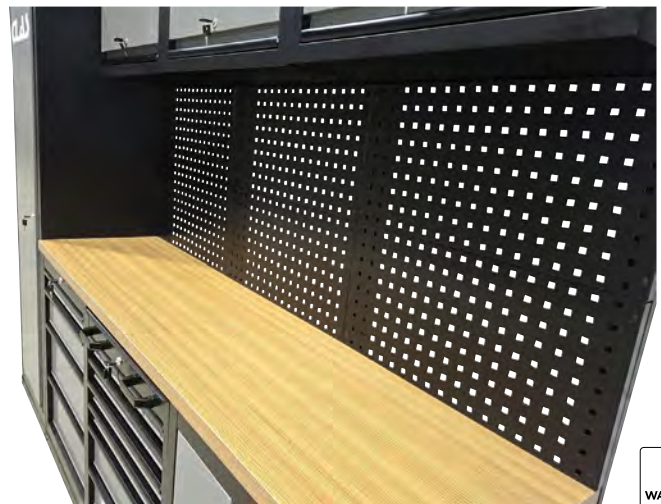

NOTE

Retrouvez nos accessoires
 et inserts d'outils
 de la page 164 à la page 199





TN

CHARIOT DE VISITE BAQUET 6 ROUES

EG 0106 84 €HT



Caractéristiques :

- muni de 2 range-outils
- poignée de transport
- matière résistante aux hydrocarbures
- dimensions : 100x48x11cm
- Ø roues : 60mm
- lavable à haute pression



CHARIOT DE VISITE 150kg

EG 0109 139 €HT



Caractéristiques :

- muni de 2 range-outils
- poignée de transport
- matière résistante aux hydrocarbures
- dimensions : 100x47x13cm
- Ø roues : 75mm
- lavable à haute pression
- support de roue renforcé



TABOURET RANGE OUTILS

OM 0099 79 €HT



Caractéristiques :

- réglable en hauteur
- 2 niveaux de range-outils
- permet de travailler toutes les parties basses
- hauteur mini : 440mm
- hauteur maxi : 560mm
- charge max : 113kg





DECAPEUR THERMIQUE 50-650°C

OE 6047 129 €HT



Caractéristiques :

- affichage LCD
- dernière température mémorisée
- 5 options pour le courant d'air de 250 à 500l/min
- CHC = contrôle de chaleur constant (protège contre la surchauffe et assure le travail continu)
- poignée pour un travail confortable
- plage de température : 50-650°C

Livré avec :

- 1 buse protectrice
- 1 buse plate
- 1 buse de réduction
- 1 buse réfléchive
- 1 racloir



FER A SOUDER 30W AVEC SUPPORT

OE 0811 29 €HT

Ce fer à souder est l'outil idéal pour une multitude de travaux. La panne haute qualité convient à un soudage sans plomb.

Le support de travail est équipé de deux pinces croco pour le maintien de platines imprimées. Poids : 560g



Livré avec étain, panne et éponge



FER A SOUDER GAZ AUTONOME

EG 0050 94 €HT



Caractéristiques :

- soudage jusqu'à 500°C
- réglable 4 positions
- livré avec 4 embouts
- support après utilisation

EG 0047 RECHARGE DE GAZ

Accessoire de EG 0050/EG 0540/SA 0540/SA 0541 15 €HT





MINI CHALUMEAU GAINE RETRACTABLE + RECHARGE DE GAZ

EG 0541 80 €HT



Composition :

- EG0540 : mini chalumeau gaine rétractable
- 1 mini chalumeau gaz
- Ensemble de gaines rétractables assortiment couleurs :
 - 1x15mmx500mm
 - 60x1.5mm
 - 35x2.5mm
 - 25x3mm
 - 20x5mm
 - 10x6mm
 - 10x10mm

- EG0047 : recharge de gaz

EG 0540	MINI CHALUMEAU GAINE RETRACTABLE	67 €HT
SA 0541	ASSORTIMENT GAINES RETRACTABLES	19 €HT
SA 0540	MINI CHALUMEAU	49 €HT



BROSSE CARBONE

EG 0056 8 €HT



Brosse métallique avec fil d'acier au carbone pour une multitude d'utilisations.

- fil d'acier au carbone
- poignée grip



MARQUEUR TOUT SUPPORT DELEBILE BLANC

EG 0021 7 €HT

Marqueur peinture délébile à base d'eau

Caractéristiques :

- résistant aux UV
- pour toute surface : métal, plastique, bois, verre, pierre, toile...
- corps transparent pour un contrôle immédiat du niveau de peinture restant
- COV inférieur à 0.6% (Composés Organiques Volatiles)
- répond à la norme ASTM D436 (non toxique)





TN



DOIGT FLEXIBLE AIMANTÉ

Ø5mm L.525mm

OM 8088 13 €HT



DOIGT FLEXIBLE AIMANTÉ

Ø5mm L.1070mm

OM 8086 15 €HT



DOIGT FLEXIBLE ET MAGNETIQUE

TN

OM 8087 18 €HT

Cet outil permet de saisir et ramasser des petits objets dans des endroits difficiles d'accès. Les quatre griffes courbées garantissent une bonne prise et l'aimant puissant facilite la prise d'objets métalliques.

Caractéristiques :

- longueur totale : 700mm
- aimant Ø15mm
- gaine souple et support aluminium



Produit 2 en 1

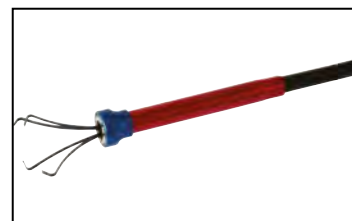

AIMANT TELESCOPIQUE 170mm-670mm

TN

OM 8071 17 €HT



MIROIR TELESCOPIQUE 228mm-715mm

TN

OM 8074 21 €HT





PINCE A RIVETER

OM 0749BL 19,50 €HT

B.LINE
BUDGET SOLUTION

TN

Caractéristiques :

- manche gaine avec ressort de rappel
- livré avec 4 buses Ø2.4-3.2-4.0-4.8mm
- clé pour montage des buses
- longueur : 270mm



NO
WARRANTY

PINCE PRO POUR RIVETS & ECROUS A SERTIR

OM 0480 186 €HT

NOTE

Solution pneumatique
Voir p. 95

TN

Convient pour :

- rivets Ø2,4-3,2-4-4,8-6,4mm
- écrous à sertir Ø4-5-6-8-10mm

+
Puissante et compacte



Composition :

- vis de traction M4-M5-M6-M8-M10
- buses 3.2-4.0-4.8 et 6.4mm



SA 1489 KIT REPARATION PINCE A RIVETER

Composant de OM 0480

67 €HT

2
WARRANTY

ASSORTIMENT ECROUS A SERTIR (150 PCS)

CO 0480 18 €HT

TN

Composition :

- 25 écrous à sertir M3x9mm
- 25 écrous à sertir M4x11mm
- 25 écrous à sertir M5x13mm
- 25 écrous à sertir M6x15mm
- 25 écrous à sertir M8x18mm
- 25 écrous à sertir M10x21mm



SA 2481	ECROUS A SERTIR M3x9mm (25 PCS)	3 €HT
SA 2482	ECROUS A SERTIR M4x11mm (25 PCS)	3 €HT
SA 2483	ECROUS A SERTIR M5x13mm (25 PCS)	3 €HT
SA 2484	ECROUS A SERTIR M6x15mm (25 PCS)	3 €HT
SA 2485	ECROUS A SERTIR M8x18mm (25 PCS)	4 €HT
SA 2486	ECROUS A SERTIR M10x21mm (25 PCS)	5 €HT

NO
WARRANTY



JEU DE CROCHETS POUR JOINTS (4 PCS)

TN

OM 9216 10 €HT

Crochets spéciaux pour joints L.130mm



JEU DE LEVIERS AVEC PASTILLE DE FRAPPE (4 PCS)

TN

OM 0258 56 €HT



Composition :

- SA0242 : levier avec pastille de frappe L.200mm
- SA0243 : levier avec pastille de frappe L.300mm
- SA0244 : levier avec pastille de frappe L.450mm
- SA0246 : levier avec pastille de frappe L.600mm



CASSE ECROUS

TN

OM 0623 34 €HT

Ce coffret permet la dépose d'écrous grippés ou endommagés.

Le principe est simple : l'outil choisi sectionne l'écrou afin de l'ouvrir pour l'extraire du pas de vis.

Pratique et facile à utiliser, ce kit est indispensable en atelier.



Composition :

- SA0624 : casse écrous pour écrous de 9 à 12mm
- SA0625 : casse écrous pour écrous de 12 à 16mm
- SA0626 : casse écrous pour écrous de 16 à 24mm
- SA0627 : casse écrous pour écrous de 22 à 27mm





TN

COFFRET JOINTS TORIQUES 419 PIECES

EG 0525 34 €HT

Compatible : carburant, huile, acide.

Composition :	14pcs. 16x2.5mm	10pcs. 28x3.5mm
	20pcs. 3x1.5mm	10pcs. 30x3.5mm
	20pcs. 4.4x2mm	10pcs. 31x3.5mm
	18pcs. 5x2mm	14pcs. 21x2.5mm
	23pcs. 7x1.5mm	13pcs. 22x2.5mm
	23pcs. 10x1.5mm	10pcs. 18x3.5mm
	23pcs. 13x1.5mm	10pcs. 20x3.5mm
	14pcs. 10x2.5mm	10pcs. 22x3.5mm
	13pcs. 11x2.5mm	10pcs. 23.5x3.5mm
	14pcs. 13x2.5mm	10pcs. 25x3.5mm
	13pcs. 14x2.5mm	10pcs. 26.5x3.5mm
		10pcs. 47x3.5mm
		10pcs. 50x3.5mm



NO WARRANTY

COFFRET CIRCLIPS EXTERIEURS TYPE E 1.5-22mm (300 PCS)

CO 0525 20 €HT

- Composition :**
- 10mm x50
 - 1.5mm x30
 - 3mm x30
 - 5mm x40
 - 6mm x50
 - 12mm x40
 - 15mm x20
 - 19mm x20
 - 22mm x20



TN

COFFRET CIRCLIPS EXTERIEURS 3-32mm (300 PCS)

CO 0527 20 €HT

- Composition :**
- 14mm x15
 - 3mm x20
 - 4mm x10
 - 5mm x15
 - 6mm x25
 - 8 mm x15
 - 9mm x20
 - 11mm x15
 - 12mm x15
 - 13mm x25
 - 16mm x20
 - 19mm x25
 - 20mm x15
 - 22mm x20
 - 25mm x15
 - 26mm x15
 - 28mm x10
 - 32mm x5



COFFRET CIRCLIPS INTERIEURS 3-32mm (300 PCS)

CO 0526 20 €HT

- Composition :**
- 14mm x15
 - 3mm x20
 - 4mm x10
 - 5mm x15
 - 6mm x25
 - 8 mm x15
 - 9mm x20
 - 11mm x15
 - 12mm x15
 - 13mm x25
 - 16mm x20
 - 19mm x25
 - 20mm x15
 - 22mm x20
 - 25mm x15
 - 26mm x15
 - 28mm x10
 - 32mm x5



NO WARRANTY

SPRAY LUBRIFIANT SILICONE UNIVERSEL 500ml

CO 1030 8 €HT



+ Anti corrosion
Anti oxydation

Disponible également par carton de 12

SPRAY LUBRIFIANT TEFLON 500ml

CO 1031 10 €HT



+ Sans résidus de gras et sans silicone : les poussières ne collent pas.

Disponible également par carton de 12

SPRAY SUPER DEGRIPPANT GRAPHITE 400ml

CO 1026 12 €HT



+ Protection longue durée

Disponible également par carton de 12

COLLE STRUCTURALE NOIRE 50ml

CO 1024 17 €HT



+ Idéale pour réparation plastique

Disponible également par carton de 48

BARRE MASTIC A MODELER REPARATION METAL 57g

CO 1046 11 €HT



+ Peut être percé, taraudé, fileté, limé, peint...

COLLE INSTANTANEE SOUPLE 20g

CO 1032 8 €HT



+ Collage puissant et instantané

Disponible également par carton de 48

NO WARRANTY



OUTILS INDUCTION

TN

OUTIL DEPORTE POUR DEGRIPPAGE PAR INDUCTION

OE 0800 949 €HT

Permet de chauffer une pièce à un endroit précis, facilitant ainsi le déblocage de vis, écrous, boulons, biellettes, moyeux (même rouillés), sondes lambda, roulements à billes... Il permet également d'enlever facilement les autocollants, de démonter des baguettes de portes collées ou des écrous de roues PL.

+ Sécurité accrue
 Gain de temps



Caractéristiques :

- fréquence : 25-60kHz
- arrêt automatique surchauffe
- sécurité court-circuit et circuit ouvert, alarme surcharge
- dimensions : 200x140x75mm

Composition :

- unité centrale à induction déportée avec fil secteur de 3m et câble de connexion 70cm (pour l'accessibilité)
- SA0819 : bobine induction rigide Ø19mm L.220mm
- SA0832 : bobine induction rigide Ø32mm L.220mm
- SA0818 : bobine induction souple L.800mm
- SA0817 : pad induction Ø50mm L.220mm
- sangle bandoulière
- coffret plastique avec mousse

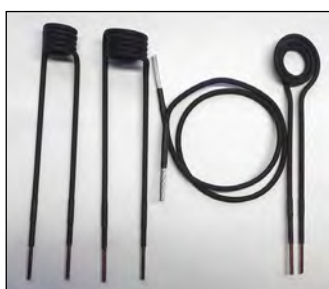

SA 0816	BOBINE INDUCTION RIGIDE Ø23mm	Composant de OE 0800/OE 0610	45 €HT
SA 0819	BOBINE INDUCTION RIGIDE Ø19mm	Composant de OE 0800/OE 0610	45 €HT
SA 0817	PAD INDUCTION Ø50mm	Composant de OE 0800/OE 0610	49 €HT
SA 0832	BOBINE INDUCTION RIGIDE Ø32mm	Composant de OE 0800/OE 0610	49 €HT
SA 0838	BOBINE INDUCTION RIGIDE Ø38mm	Composant de OE 0800/OE 0610	49 €HT
SA 0818	BOBINE INDUCTION SOUPLE	Composant de OE 0800/OE 0610	89 €HT



OUTIL DEPORTE POUR DEGRIPPAGE PAR INDUCTION PL

OE 0900 4499 €HT

+ Sécurité accrue
Gain de temps

Cet outil permet de chauffer une pièce à un endroit précis, facilitant ainsi le déblocage de vis, écrous, boulons, biellettes, moyeux (même rouillés), sondes lambda, roulements à billes... Il permet également d'enlever facilement les autocollants, de démonter des baguettes de portes collées ou des écrous de roues PL.



C'est une réelle alternative au chalumeau ou à la torche à flamme : son système d'induction permet de chauffer précisément et sans flamme une pièce métallique (conductrice) sans risque de détérioration des pièces avoisinantes non conductrices (verre, plastique, peinture...)

De plus, l'opérateur gagne un temps considérable à la mise en oeuvre de l'outil.

Composition :

- unité centrale à induction déportée avec fil secteur 3m et câble de connexion 2m (pour l'accessibilité)
- bobine induction à chauffe latérale

Caractéristiques :

- fréquence : 18-60kHz
- puissance : 3.7kVA
- régulateur de puissance : 10-100%
- écran de contrôle et minuterie
- éclairage de la zone de travail par LED
- refroidit par liquide
- dimensions : 240x200x440mm
- poids : 11.5kg



SA 0901 LIQUIDE DE REFROIDISSEMENT 3L

59 €HT





INSTRUMENTS MESURES ELECTRONIQUES

TESTEUR POLARITE/CONTINUTE 3-48V

OE 0065BL 10 €HT

B.LINE
BUDGET SOLUTION

TN

Testeur de tension et batterie automobiles, poids lourds et motos.
Test de câbles positifs/négatifs.



KIT SONDES TESTS NON INTRUSIVES UNIVERSELLES CAT. II

AC 5115 52 €HT

Compatibles avec toutes les douilles standards 4mm.

Composition :

- paire de fils de tests à connecteurs droit et 90° max 1000V, L.120cm
- paire de perceurs de câbles pour mesures intrusives max 30V
- paire de sondes fines pour tests inversés max 24V



PINCE AMPEROMETRIQUE 1000A

OE 5020 149 €HT

Caractéristiques :

- test d'intensité
- test ampèremètre
- test de diode
- test de continuité
- mémorisation des données
- IEC-61010 CATII avec protection contre les surcharges
- écran digital LCD 3 chiffres 16mm
- échelles automatiques
- livrée avec pile et cordon
- ouverture des pinces : 55mm
- tension continue : 600V±(0.5%+5)
- tension alternative : 600V±(1%+5)
- courant continu : 200/1000A±(2.5%+5)
- courant alternatif : 200/1000A±(2.5%+5)
- résistance : 200ohms ±(1.2%+5)
- fréquence : 2kHz±(2%+5)
- alimentation : 9Vx1





TN



MULTIMETRE DIGITAL CAT.I

OE 3008BL 15 €HT



Caractéristiques :

- tension DC : 200mV-2000mV-20V-200V-500V
- tension AC : 200V-500V
- courant DC : 200uA-20mA-200mA
- résistance : 200ohm-2000ohm-20Kohm-200Kohm-2000Kohm
- batterie : 6LR61 PP3
- dimensions : 126x70x24mm



MULTIMETRE DIGITAL CAT. III

OE 3004 59 €HT



Caractéristiques :

- tension DC : 200mV-2V-20V-200V-300V
- tension AC : 200mV-2V-20V-200V-300V
- courant DC : 20mA-200mA-10A
- courant AC : 20mA-200mA-10A
- résistance : 200ohm-2kohm-20kohm-200kohm-2Mohm-20Mohm
- test diode : approx. 2.8V
- température : 0-1000°C
- test batterie : 1.5-9V-12V
- continuité : <30ohm
- éclairage en tête



POINTE DE TOUCHE NOIRE IP2X POUR APPAREIL VAT

OE 3011 45 €HT

Accessoire de OE 3010/OE 3004

Pointe de mesure IP2X à raccord banane 4 mm femelle noir. Pointe dure pour gratter vernis, peinture, oxydation. Sécurité 1000 V CAT IV



Norme : IEC 61010-031



POINTE DE TOUCHE ROUGE IP2X POUR APPAREIL VAT

OE 3012 45 €HT

Accessoire de OE 3010

Pointe de mesure IP2X à raccord banane 4 mm femelle rouge. Pointe dure pour gratter vernis, peinture, oxydation. Sécurité 1000 V CAT IV



Norme : IEC 61010-031





TARAUDS & FORETS

COFFRET FORETS HSS4241 (25 PCS)

EG 0670BL 23 €HT

B.LINE
BUDGET SOLUTION

TN

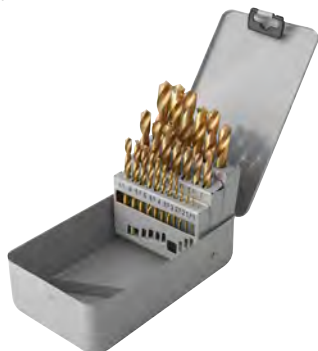

Composition :

- forets de 1.0 à 13.0mm, tous les 0.5mm



COFFRET FORETS HSS COBALT 5% (25PCS)

EG 0680 87 €HT

Les forets HSS avec 5% de cobalt ont une durée de vie augmentée et permettent de percer des métaux durs comme l'acier inoxydable.



Composition :

- forets de 1.0 à 13.0mm, tous les 0.5mm



COFFRET FORETS HSS4241 (170 PCS)

EG 0671BL 69 €HT

B.LINE
BUDGET SOLUTION

TN

Composition :

- 10 forets de 1mm
- 10 forets de 1,5mm
- 10 forets de 2mm
- 10 forets de 2,5mm
- 10 forets de 3mm
- 10 forets de 3,5mm
- 10 forets de 4mm
- 10 forets de 4,5mm
- 10 forets de 5mm
- 10 forets de 5,5mm
- 10 forets de 6mm
- 10 forets de 6,5mm
- 10 forets de 7mm
- 10 forets de 7,5mm
- 10 forets de 8mm
- 5 forets de 8,5mm
- 5 forets de 9mm
- 5 forets de 9,5mm
- 5 forets de 10mm



PW 8050

NOTE

Retrouvez nos perceuses page 111

FORET HSS ETAGE 4-32mm

EG 0432 22 €HT

TN



Etagement : 2mm





COFFRET FORETS-TARAUDS-FILIERES (37 PCS)

TN

OM 9221 119 €HT

Composition :

- 8 Filières : 3x0.5-3.5x0.6-4x0.7-5x0.8-6x1.0-8x1.25-10x1.50-12x1.75
- 8 Tarauds d'ébauches
- 8 Tarauds de finitions aux pas indiqués
- 8 Forets HSS 2.5-2.9-3.3-4.2-5-6.8-8.5-10.3mm
- + accessoires



COFFRET FORETS-TARAUDS-FILIERES (52 PCS)

TN

OM 9222 189 €HT

Composition :

- 7 Filières : M3x0.5-M4x0.7-M5x0.8-M6x1.0-M8x1.25-M10x1.50-M12x1.75
- 5 Filières UNF 1/4", 5/16", 3/8", 1/2"
- 2 Filières BSP 1/8", 1/4"
- 14 Tarauds aux pas indiqués
- 13 Forets HSS : 2.5-3.3-4.2-5-5.5-6.8-6.9-8.5-8.8-9.9-10.3-11.4-11.8mm
- 5 Extracteurs queue de cochon N°1-2-3-4-5
- + accessoires



COFFRET FORETS-TARAUDS-FILIERES (75 PCS)

TN

OM 9223 269 €HT

Composition :

- 18 Filières : M2x0.25-M3x0.35-M3x0.5-M3.5x0.6-M4x0.5-M4x0.7-M4.5x0.75-M5x0.5-M5x0.8-M6x0.75-M6x1.0-M8x1.0- m8x1.25-M10x1.25-M10x1.5-M12x1.25-M12x1.75-BSP28 1/8"
- 18 Tarauds ébauche, dimensions voir filières
- 18 Tarauds finition, dimensions voir filières
- 17 Forets HSS : 1.7-2.5-2.6-2.9-3.3-3.5-3.8-4.2-4.5-5-5.3-6.8-7-8.5-8.8-10.3-10.7mm
- + accessoires



COFFRET 5 LIMES ROTATIVES CARBURE

TN

OM 0643 59 €HT



Caractéristiques :

- coupe à droite
- denture diamant
- queues cylindriques 6mm
- matière : carbure



COFFRET QUEUE DE COCHONS + FORETS (10PCS)

TN

OM 0668 16 €HT





REFECTION FILET

PEIGNE A FILETS INTERNE/EXTERNE METRIQUE 0.8-3.0

TN

OM 9300 39 €HT

Permet de mesurer un filetage interne ou externe afin de les reformer en passant sur le pas concerné.

Chaque côté du peigne présente un pas différent comme suit :
 0.80-1.00-1.25-1.50-1.75-2.00-3.00
 Longueur : 230mm



OUTIL REFECTION FILETS EXTERIEURS Ø17-Ø38mm

TN

OM 9309 84 €HT

Un seul outil qui permet de restaurer les filetages en pouces ou en métrique à droite comme à gauche !

Caractéristiques :

- aucun étalonnage nécessaire
- s'ajuste automatiquement à n'importe quel pas/taille
- chasse automatiquement les bons filetages pour réparer les dommages
- 11/16"-1-1/2" 17-38mm
- filetage de tube 3/8" - 1-1/8"
- 60°, ISO, UNC, UNF, NPT
- 55°, BSW, BSF, BSP



+ Encombrement réduit



OM 0486 COFFRET INSERTS M5x0.8

Composition :

- foret Ø5.2mm
- taraud M5x0.8
- outil de pose inserts
- 25 inserts acier inoxydable

19 €HT

OM 0487 COFFRET INSERTS M6x1.0

Composition :

- foret Ø6.3mm
- taraud M6x1.0
- outil de pose inserts
- 25 inserts acier inoxydable

21 €HT

OM 0488 COFFRET INSERTS M8x1.25

Composition :

- foret Ø8.3mm
- taraud M8x1.25
- outil de pose inserts
- 25 inserts acier inoxydable

25 €HT

OM 0489 COFFRET INSERTS M10x1.50

Composition :

- foret Ø10.4mm
- taraud M10x1.5
- outil de pose inserts
- 25 inserts acier inoxydable

31 €HT

OM 0490 COFFRET INSERTS M12x1.75

Composition :

- foret Ø12.4mm
- taraud M12x1.75
- outil de pose inserts
- 25 inserts acier inoxydable

37 €HT





COFFRET KIT INSERTS M5-M12

OM 0450 69 €HT

Pour la réparation des filetages usés ou endommagés.

Inserts en acier inoxydable pour une très bonne résistance à la casse, la corrosion et la température.

Coffret composé d'inserts de M5 à M12, de forets hélicoïdaux, tarauds, outils de montage et casse-languettes.



Composition :

- forets hélicoïdaux
- tarauds
- outils de montage
- casse languettes
- 12 inserts M5x0.8
(OMO452 : 25 inserts)
- 12 inserts M6x1
(OMO453 : 25 inserts)
- 12 inserts M8x1.25
(OMO454 : 25 inserts)
- 12 inserts M10x1.50
(OMO455 : 25 inserts)
- 12 inserts M12x1.75
(OMO456 : 10 inserts)

OM 0456	BOITE DE 10 INSERTS M12x1,75	5 €HT
OM 0452	BOITE DE 25 INSERTS M5x0,8	6 €HT
OM 0453	BOITE DE 25 INSERTS M6x1	6 €HT
OM 0454	BOITE DE 25 INSERTS M8x1,25	6 €HT
OM 0455	BOITE DE 25 INSERTS M10x1,50	6 €HT
OM 0458	BOITE DE 10 INSERTS M14x2,0	5 €HT
OM 0457	BOITE DE 10 INSERTS M14x1,25	5 €HT





CRICS ROULEURS (DEPANNAGE)



REF	OH 6302BL	OH 5304	OH 5311	OH 5309
Type de véhicule				
Intensité usage				
Charge max.	2T	2T	3T	1.25T
Hauteur min.	135mm	85mm	192mm	85mm
Hauteur max.	340mm	381mm	533mm	375mm
Descente	freinée	freinée	freinée	freinée
Roue	acier	acier	acier	alu/acier
Entrainement	déporté	déporté	déporté	cardan
Pompe	simple piston	simple piston	simple piston	double piston
Poids (kg)	8.7	13	19	11.5
Réparabilité				
Extra plat		•		•
Budget	€	€	€	€€

CRICS ROULEURS (ATELIER)



REF	OH 6303	OH 7014	OH 5355	OH 5360
Type de véhicule				
Intensité usage				
Charge max.	3T	3T	5T	10T
Hauteur min.	140mm	75mm	150mm	160mm
Hauteur max.	465mm	510mm	560mm	560mm
Descente	freinée	freinée	freinée	freinée
Pédale d'approche	•	•	•	•
Roue	acier	PU	acier	acier
Entrainement	cardan	cardan	mécanique	mécanique
Pompe	double piston	double piston	simple piston	simple piston
Poids (kg)	30	32.5	87	129
Réparabilité				
Extra long			•	•
Extra plat		•		
Budget	€€€	€€€	€€€€	€€€€

CRICS HYDRO-PNEUMATIQUES



REF	OH 5000	OH 9021	OH 3015N	OH 9042N	OH 5030N	OH 9032N
Type de véhicule						
Intensité usage						
Charge max.	22T	30T	30T	40T	50T	30T
Hauteur min.	225mm	150mm	150mm	125mm	150mm	360mm
Hauteur max.	528mm	409mm	289mm	407mm	312mm	777mm
Capacité par étage	22T	30T/15T	30T/15T	40T/22T/10T	50T/30T/15T	30T
Contrôle vitesse descente	•	•	•	•	•	•
Transport		Poignée transport + manche pliable				
Poids (kg)	33	30.2	38	36	56	87
Réparabilité						
Budget	€	€	€	€€	€€	€€€



CRICS ROULEURS

TN

CRIC ROULEUR 2T

OH 6302BL 47 €HT

Caractéristiques :

- semelle rotative
- système anti-surcharge
- poignée de transport
- h.min : 135mm
- h.max : 340mm
- longueur manche (coudé en 2 parties) : 740mm
- dimensions : 447x196x135mm
- poids : 8.7kg



B.LINE
BUDGET SOLUTION

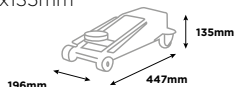

2T

CRIC ROULEUR 2T EXTRA PLAT 85mm

OH 5304 79 €HT

+ Extra plat

Caractéristiques :

- semelle rotative
- système anti-surcharge
- h. mini : 85mm
- h. maxi : 381mm
- dimensions : 560x212x145mm
- poids : 13kg



Rangement du manche

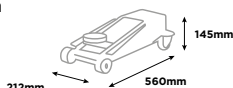

2T

CRIC ROULEUR 3T HAUTE ELEVATION

OH 5311 125 €HT

+ Tête télescopique (+5cm)

Caractéristiques :

- semelle rotative
- système anti-surcharge
- h. mini : 192mm
- h. maxi : 533mm
- dimensions : 635x255x192mm
- poids : 19kg



Rangement du manche

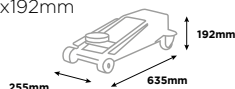

3T



TN

CRIC ROULEUR 1.25T ALU EXTRA PLAT 85mm

OH 5309 269 €HT



+ Ultra léger, ultra plat,

Protection mousse

Tampon intégré

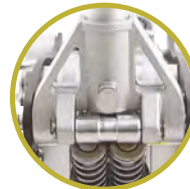

Fixation rapide du manche

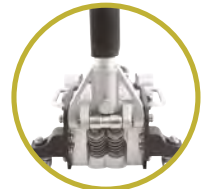

Double pompe : montée rapide



SA 5417	VERIN COMPLET	135 €HT
SA 5415	CARDAN	14 €HT
SA 5413	TAMPON	14 €HT
SA 5416	SEMELLE ACIER	16 €HT
SA 5411	PAIRE DE ROUES FIXES Ø55x35mm	22 €HT
SA 5414	POCHETTE DE JOINTS	25 €HT
SA 5412	PAIRE DE ROUES PIVOTANTES Ø40x16mm	49 €HT

Caractéristiques :

- cric aluminium
- semelle caoutchouc
- système anti-surcharge
- système double pompe montée rapide
- protection mousse sur le manche
- roues arrière pivotantes
- h.mini : 85mm
- h.max : 375mm
- dimensions : 580x240x150mm
- poids : 11.5kg

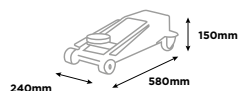

1.25T



CRIC ROULEUR 3T PEDALE D'APPROCHE

OH 6303 179 €HT



Double pompe : montée rapide



Protection mousse sur le manche



Tampon réversible



SA 6366	RESSORT DE RAPPEL PEDALE	12 €HT
SA 6365	ROULETTE FIXE	13 €HT
SA 6364	VERIN COMPLET	98 €HT
SA 6369	RESSORT VERIN	15 €HT
SA 6363	ROULETTE PIVOTANTE	17 €HT
SA 6362	KIT JOINT VERIN	17 €HT
SA 6368	CARDAN	26 €HT

Caractéristiques :

- pédale d'approche
- système anti-surcharge
- double piston
- roues en fer
- h. mini : 140mm
- h. maxi : 490mm
- dimensions : 626x330x167mm
- poids : 29.5kg

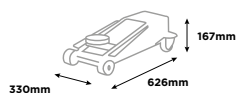

Max. T 3 | 490 mm | QUICK LIFT | METAL | 29.5 KG





TN

CRIC ROULEUR 3T EXTRA PLAT 75mm

OH 7014 229 €HT



Protection mousse sur le manche



Pédale d'approche

+ Extra plat



Double pompe : montée rapide



SA 7119	RESSORT RAPPEL MANCHE	12 €HT
SA 7117	VERIN COMPLET	104 €HT
SA 7116	RESSORT VERIN	15 €HT
SA 7121	TAMPON CAOUTCHOUC	15 €HT
SA 7118	PEDALE APPROCHE RAPIDE	20 €HT
SA 7114	PAIRE ROUES Ø60x44mm	27 €HT
SA 7122	CARDAN	31 €HT
SA 7115	PAIRE ROUES PIVOTANTES	34 €HT
SA 7094	MANCHE DE CRIC	34 €HT
SA 7120	SEMELLE ACIER AVEC VIS ET TAMPON	39 €HT

Caractéristiques :

- pédale d'approche
- système de descente contrôlée
- système anti-surcharge
- semelle caoutchouc pivotante
- système double pompe montée rapide
- protection mousse sur le manche
- roue avant et arrière en PU
- h. mini 75mm
- h. maxi 510mm
- dimensions : 740x350x230mm
- poids : 32.5kg

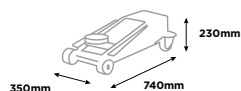

Max. T 3, 510 mm, 75 mm, EXTRA FLAT, QUICK LIFT, PU, 32.5 KG

3T 10 WARRANTY



TN

CRIC ROULEUR 5T CHASSIS L.1505mm

OH 5355 990 €HT



Roues pivotantes montées sur roulements



Pédale d'approche

Caractéristiques :

- système anti-surcharge
- système de descente contrôlée
- pédale d'approche
- roues avant/arrière montées sur roulements à billes assurent la stabilité et la maniabilité
- h. mini : 150mm
- h. maxi : 560mm
- SA5355 : paire de roues pivotantes
- SA5356 : paire de roues avant
- dimensions : 1505x364x200mm
- poids : 87kg

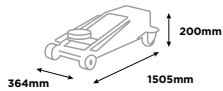

↑ 560
↓ 200 mm
METAL
87 kg

5T



10 WARRANTY

DIMENSIONS

REF	A (mm)	E (mm)	F (mm)	G (mm)	H (mm)	J (mm)	L (mm)	K (mm)	Long. manche Handle length	Ø roues avant Front wheel Ø	Ø roues arrière Rear caster Ø
OH 5355	1505	31	31	200	290	364	245	130	1155mm	111mm	70mm
OH 5360	1637	24	24	250	333	490	245	150	1155mm	141mm	90mm

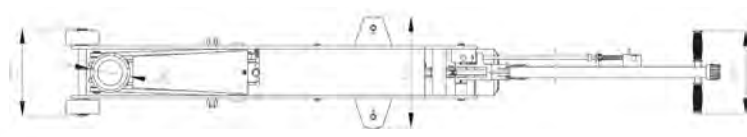
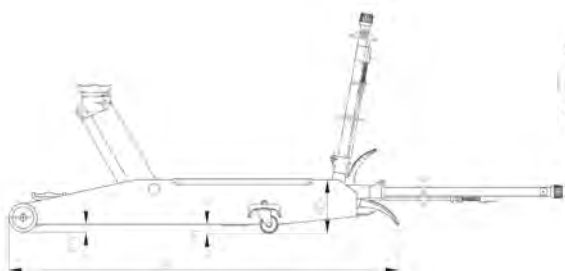

CRIC ROULEUR 10T CHASSIS L.1637mm

OH 5360 1250 €HT

TN



Pédale d'approche



Caractéristiques :

- système anti-surcharge
- système de descente contrôlée
- pédale d'approche
- roues avant/arrière montées sur roulements à billes assurent la stabilité et la maniabilité
- h. mini : 160mm
- h. maxi : 560mm
- dimensions : 1637x490x250mm
- poids : 129kg

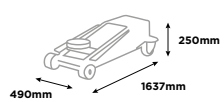

↑ 560
↓ 250 mm
METAL
129 kg

10T



10 WARRANTY



CRIC PL 22T

OH 5000 599 €HT



Manche 3 positions : 90-45-0° système de verrouillage métal



Manche en T : positionnement facile sous le véhicule



Plaque d'identification en métal

Caractéristiques :

- permet de travailler rapidement et sans effort
- système anti-surcharge
- 1 étage : 22T
- équipé d'une valve de contrôle de vitesse de descente pour une sécurité accrue
- long manche en T pour un positionnement facile du cric sous le véhicule
- manche 3 positions : 90-45-0° système de verrouillage métal
- h. mini : sans rallonge 225mm
- h. maxi : sans rallonge 428mm
- h. maxi : avec rallonge 528mm
- h sans manche: 175mm
- h totale avec manche: 1400 mm
- longueur : 820mm avec le manche à 0°, 1430mm en position intermédiaire 45° et 1800 mm en position 90°
- longueur du châssis et roues: 580mm
- largeur : 278mm
- rallonges : 10-65-100mm
- pression d'alimentation : 7.5-8.5 bar
- poids : 33 kg

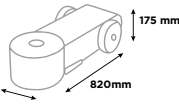

22T



TN

CRIC HYDROPNEUMATIQUE 15-30T

OH 3015N 1390 €HT

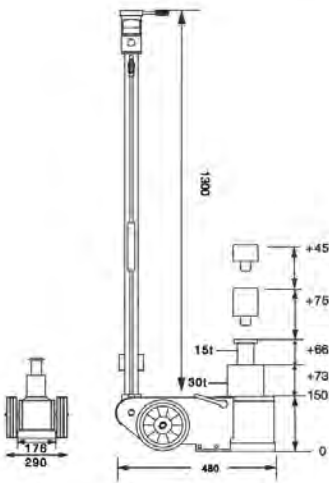

Manche 3 positions : 90-45-0° système de verrouillage métal

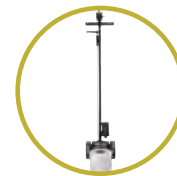

Manche en T : positionnement facile sous le véhicule



Plaque d'identification en métal

Caractéristiques :

- permet de travailler rapidement et sans effort
- système anti-surcharge
- équipé d'une valve de contrôle de vitesse de descente pour une sécurité accrue
- 2 étages : 30-15T
- long manche en T pour un positionnement facile du cric sous le véhicule
- manche 3 positions : 90-45-0° système de verrouillage métal
- piston traité pour une haute résistance
- h. mini : sans rallonge 150mm/avec rallonges 270mm
- h. maxi : sans rallonge 289mm/avec rallonges 409mm
- longueur : 480mm
- largeur : 290mm
- rallonges : 45-75mm
- pression d'alimentation : 9-12bar
- poids : 38kg

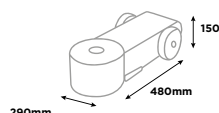

30T



TN



TN

CRIC HYDRO-PNEUMATIQUE PLIABLE 15-30T

OH 9021 1499 €HT

Affectations : Camions, remorques, bus

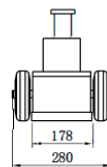
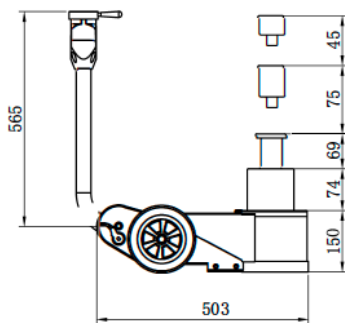

Pédale d'approche



Poignée de transport



Plaque d'identification en métal

Caractéristiques :

- poignée de transport
- permet de travailler rapidement et sans effort
- système anti-surcharge
- 2 étages : 30T-15T
- équipé d'une valve de contrôle de vitesse de descente pour une sécurité accrue
- manche sectionnable en 2 éléments
- manche pliable devenant une poignée de transport
- groupe de commande déporté pour une utilisation avec ou sans 2eme partie du manche
- découpe angulaire du châssis, facilite la manipulation
- roues caoutchouc
- h. mini : sans rallonge 150mm/avec rallonges 270mm
- h. maxi : sans rallonge 289mm/avec rallonges 409mm
- longueur : 503mm
- largeur : 280mm
- rallonges : Ø67mm L.45-75mm, ergot Ø25mm
- pression d'alimentation : 9-12bar
- poids : 30,2kg

+ Special dépannage
Léger et ultra compact

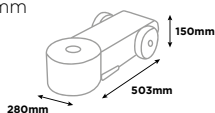

Max. T 30	↑ 409 ↓ 150 mm	→ 15T → 30T	GUM	9-12 bar	30.2 KG
--------------	----------------------	----------------	-----	-------------	------------

30T 2 WARRANTY

TN

CRIC HYDROPNEUMATIQUE 10-22-40T

OH 9042N 1890 €HT

Affectations : Camion, remorque, bus, engin agricole, travaux publics.

Caractéristiques :

- permet de travailler rapidement et sans effort
- système anti-surcharge
- 3 étages : 40-22-10T
- équipé d'une valve de contrôle de vitesse de descente pour une sécurité accrue
- long manche en T pour un positionnement facile du cric sous le véhicule
- manche 3 positions : 90-45-0° système de verrouillage métal
- piston traité pour une haute résistance
- h. mini : sans rallonge 125mm/avec rallonges 256mm
- h. maxi : sans rallonge 276mm/avec rallonges 407mm
- longueur : 527mm
- largeur : 268mm
- rallonges : 11-45-75mm
- pression d'alimentation : 9-12bar
- poids : 38,4kg



Manche 3 positions : 90-45-0° système de verrouillage métal



Manche en T : positionnement facile sous le véhicule



Plaque d'identification en métal

+ Profil bas

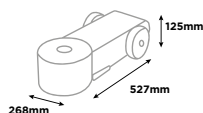
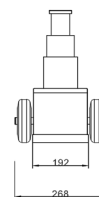
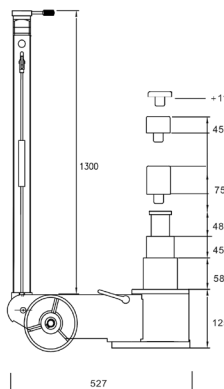

↑ 407 ↓ 125 mm	→ 10T → 22T → 40T	GUM	9-12 bar	36 KG
----------------------	-------------------------	-----	-------------	----------

40T 2 WARRANTY



TN

CRIC HYDROPNEUMATIQUE 15-30-50T

OH 5030N 1990 €HT

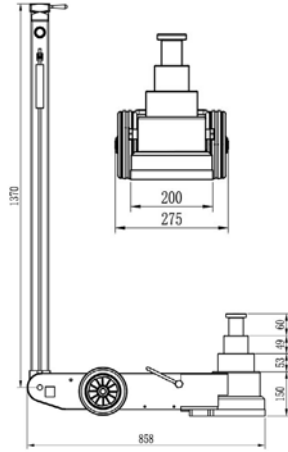

Manche 3 positions : 90-45-0° système de verrouillage métal



Manche en T : positionnement facile sous le véhicule



Plaque d'identification en métal

Caractéristiques :

- permet de travailler rapidement et sans effort
- système anti-surcharge
- équipé d'une valve de contrôle de vitesse de descente pour une sécurité accrue
- 3 étages : 50-30-15T
- long manche en T pour un positionnement facile du cric sous le véhicule
- manche 3 positions : 90-45-0° système de verrouillage métal
- h. mini : sans rallonge 150mm/avec rallonges 270mm
- h. maxi : sans rallonge 312mm/ avec rallonges 387mm
- longueur : 858mm
- largeur : 275mm
- piston traité pour une haute résistance
- rallonges : 45-75mm
- pression d'alimentation : 9-12bar
- poids : 56kg

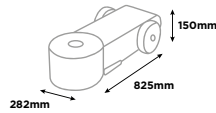

50T



CRIC HYDROPNEUMATIQUE HAUTE LEVEE 30T

OH 9032N 2690 €HT

Affectations : Travaux publics, engins agricoles, engins militaires, trains.



+ **Maintien de la puissance à haute élévation**



Manche 3 positions : 90-45-0° système de verrouillage métal



Manche en T : positionnement facile sous le véhicule



Plaque d'identification en métal

Caractéristiques :

- permet de travailler rapidement et sans effort
- système anti-surcharge
- équipé d'une valve de contrôle de vitesse de descente pour une sécurité accrue
- long manche en T pour un positionnement facile du cric sous le véhicule
- 3 positions : 90-45-0° système de verrouillage métal
- h. mini : sans rallonge 360mm/avec rallonges 505mm
- h. maxi : sans rallonge 627mm/avec rallonges 772mm
- longueur : 840mm
- largeur : 282mm
- rallonges : 45-100mm
- pression d'alimentation : 9-12bar
- poids : 87kg

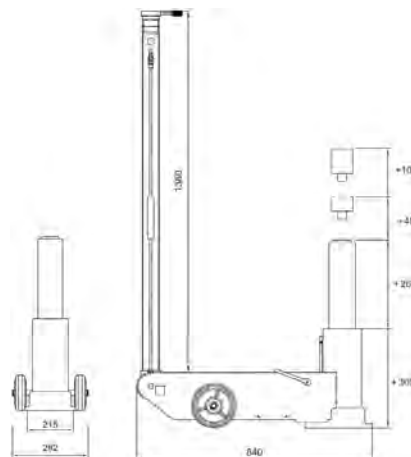
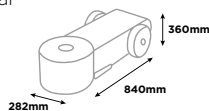

30T





CRICS BOUDINS

TN

CRIC PNEUMATIQUE 2 BOUDINS 2T

OP 0209 419 €HT

Structure interne renforcée pour plus de stabilité, guidage télescopique.



+ Montée rapide sans effort



2T

CRIC PNEUMATIQUE 3 BOUDINS 2T

OP 0309 549 €HT

Structure interne renforcée pour plus de stabilité, guidage télescopique.

+ Montée rapide sans effort

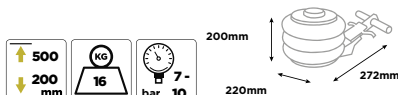

2T

REHAUSSE H.60mm

SA 9131 56 €HT

Accessoire de OP 0209/OP 0309



Caractéristiques :
• Ø ergot : 90mm



REHAUSSE H.80mm

SA 9132 68 €HT

Accessoire de OP 0209/OP 0309



Caractéristiques :
• Ø ergot : 90mm





CRICS BOUTEILLES

TN



+ Robuste & hermétique grâce à l'embase soudée



REF	LIBELLE	Hauteur min. (mm)	Hauteur max. (mm)	Poids	Embase	Charge max. (T)	Poignée de transport	Semelle ajustable	PRIX
OH 4502	CRIC BOUTEILLE 2T	193	373	3 kg	110x103mm	2	Non	0-60	29 €HT
OH 4504	CRIC BOUTEILLE 4T	210	415	4 kg	122x115mm	4	Non	0-70	39 €HT
OH 4506	CRIC BOUTEILLE 6T	230	440	6,5 kg	140x126mm	6	Non	0-60	45 €HT
OH 4512	CRIC BOUTEILLE 12T	275	440	12,2 kg	169x153mm	12	Oui	0-60	59 €HT
OH 4520	CRIC BOUTEILLE 20T	275	440	12,2 kg	169x153mm	20	Oui	0-60	79 €HT
OH 4530	CRIC BOUTEILLE 30T	275	440	12,2 kg	169x153mm	20	Oui	0-60	179 €HT
OH 4550	CRIC BOUTEILLE 50T	181	345	25 kg	99x93mm	50	Oui	0-48	229 €HT

2-50T





CHANDELLES

TN



Répartition de la charge



Goupille de sécurité

REF	LIBELLE	Hauteur min.	Hauteur max.	Poids	Charge max. (T)	PRIX
OM 3002BL	PAIRE CHANDELLES CREMAILLERES 2T AVEC GOUPILLES SECURITE	268mm	418mm	4,8 kg	2	35 €HT
OM 3030	PAIRE CHANDELLES CREMAILLERES 3T AVEC GOUPILLES SECURITE	276mm	420mm	6,4 kg	3	45 €HT
OM 3060	PAIRE CHANDELLES CREMAILLERES 6T AVEC GOUPILLES SECURITE	388mm	588mm	14 kg	6	89 €HT

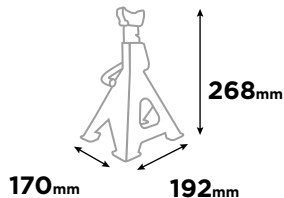

OM 3002BL

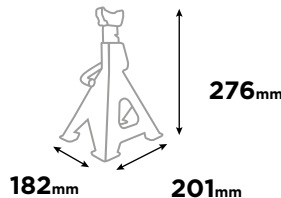

OM 3030

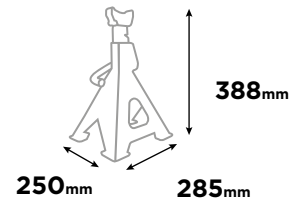

OM 3060

TAMPON POUR CHANDELLES OM 3002BL ET OM 3030

EG 1157 19 €HT

2-6T



PAIRE CHANDELLES CREMAILLERES 10T

TN

OM 3100 209 €HT

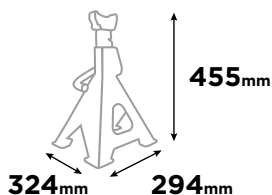

10T





ETAI TELESCOPIQUE 750 KG

OH 0280 129 €HT

TN



Caractéristiques :

- commande à pied avec grande précision d'ajustement
- base large pour une plus grande stabilité
- ajustement rapide
- poignée large pour faciliter le support de la charge
- compensation de poussée sur la pédale: 2cm



750 KG

PAIRE DE CHANDELLE GOUPILLES 20T MOBILES

OM 0694 329 €HT

TN



Caractéristiques :

- h.mini : 360mm
- h.maxi : 510mm
- embase : 280x330 mm
- poids : 30,6kg

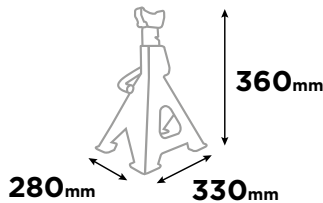

20T

PAIRE DE CHANDELLES A VIS 20T

OM 3021 829 €HT

TN

Caractéristiques :

- h. mini : 410mm / h. maxi : 600mm
- embase : 330mm-330mm
- poids : 56kg

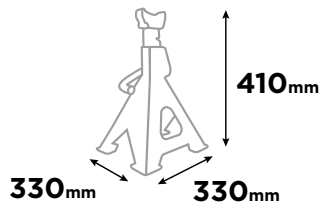

20T

PAIRE DE CHANDELLES A VIS 20T HAUTE LEVEE

OM 3023 945 €HT

Caractéristiques :

- h. mini : 665mm / h. maxi : 1190mm
- embase : 460x460mm
- poids : 76kg

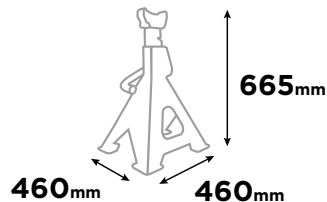
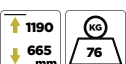



VERINS DE FOSSE

TN

VERIN DE FOSSE 300kg

OH 0273 229 €HT



Descente type homme mort

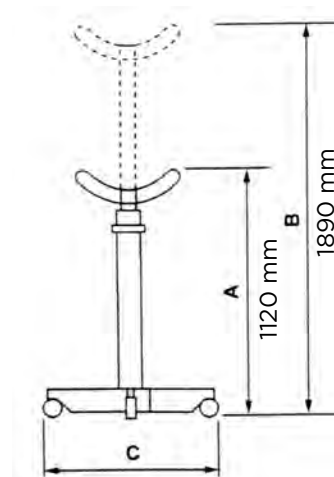

REF	Capacité Capacity	A (mm)	B (mm)	C (mm)	Poids Weight
OH 0273	300kg	1120	1890	800	23kg

Caractéristiques :

- commande à pied
- piston chromé diamètre 28mm
- sécurité contre la surcharge
- commande descente : type homme mort
- 4 roues pivotantes

Max. Kg 300	↑ 1890 ↓ 1120 mm	KG 23
-----------------------	------------------------	-----------------

300KG



VERIN DE FOSSE 600kg

OH 0286 269 €HT



Descente type homme mort

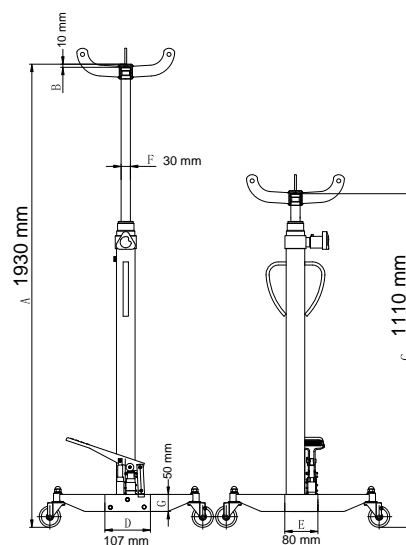

Caractéristiques :

- commande à pied
- piston chromé diamètre 30mm
- empattement de 600mm
- sécurité contre la surcharge
- commande descente : type homme mort
- 4 roues pivotantes dont 2 freinées

Max. Kg 600	↑ 1930 ↓ 1125 mm	KG 31
-----------------------	------------------------	-----------------

600KG





TN

VERIN DE FOSSE 1T

OH 0285 599 €HT

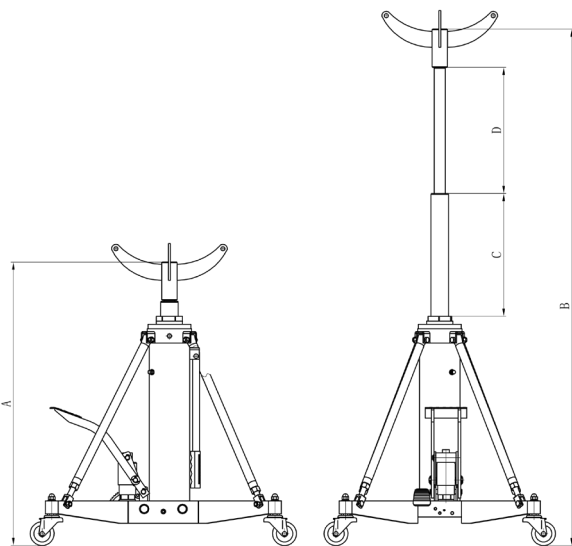

REF	A (mm)	B (mm)	C (mm)	D (mm)
OH 0285	888	1888	490	510

Caractéristiques :

- commande à pied
- diamètre de l'extrémité sur laquelle se pose la tête de 30 mm.
Diamètre de la tige de vérin de 35mm.
- longueur empattement 780mm et largeur 630mm
- Pédale rapide: montée de 15mm à chaque coup de pédale.
- sécurité contre la surcharge
- commande descente : type homme mort
- livré avec tête et tampon amovible
- 4 roues pivotantes dont 2 freinées

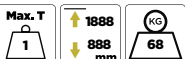

+ Basse levée, double étages

1T 2 WARRANTY

TETE ORIENTABLE VERINS 600kg

OH 0250 209 €HT

Accessoire de OH 0286/OH 0285



Caractéristiques :

- dimensions : 490x440x300mm
- plateau : 360x270mm
- Angle d'inclinaison : Droite : ≥10°
- Angle d'inclinaison : Gauche : ≥20°
- Angle d'inclinaison : Avant : ≥24°
- Angle d'inclinaison : Arrière : ≥19°
- emmanchement : Ø30mm
- longueur des chaînes : 934mm
- poids : 21 kg



600KG 2 WARRANTY

VERIN DE FOSSE 600kg+TETE ORIENTABLE

OH 0267 454 €HT



Composition :

- OH0286 : vérin de fosse 600Kg
- OH0250 : tête orientable vérins 600Kg

600KG 2 WARRANTY



GRUES D'ATELIER

GRUE 1T PLIABLE

OH 0336BL 249 €HT

B.LINE
BUDGET SOLUTION

TN

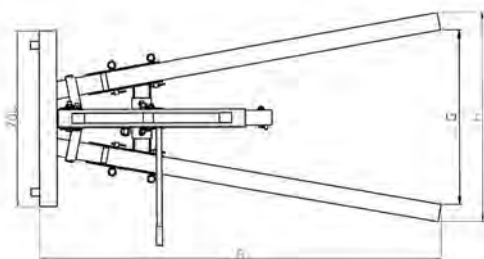
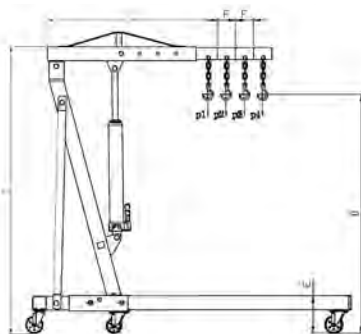

REF	Capacité Capacity	A (mm)	B (mm)	D (mm)	E (mm)	F (mm)	G (mm)	H (mm)	P1 (kg)	P2 (kg)	P3 (kg)	P4 (kg)
OH 0336BL	1T	1608	1435	420-1960	180	92	760	834	1000	750	500	250

Caractéristiques :

- capacité de levage : 0-1960mm
- bras 4 positions : 1000-750-500-250kg
- hauteur pieds : 185mm
- 6 roues pivotantes



1T **2** WARRANTY

GRUE 1T PLIABLE RABAISSEE

OH 0335 449 €HT

TN



+ Extra plate

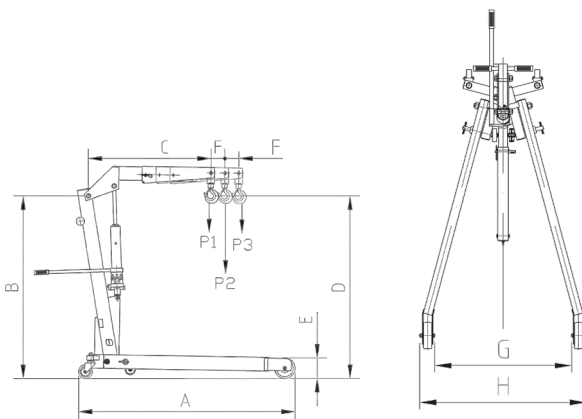

REF	Capacité Capacity	A (mm)	B (mm)	C (mm)	D1 (mm)	D2 (mm)	D3 (mm)
OH 0335	1T	1380	1600	1085	245-2330	100-2415	0-2500

E (mm)	F (mm)	G (mm)	H (mm)	P1 (kg)	P2 (kg)	P3 (kg)
85	100	865	970	1000	750	500

Caractéristiques :

- pompe double effet
- pompe rotative 360°
- descente type homme mort
- bras 3 positions : 1000-800-700kg
- extra plate : 85mm
- roues nylon
- poids : 71kg



1T **2** WARRANTY



TN

GRUE 1T PLIABLE FORMAT PALETTE

OH 1101 999 €HT



+ Gain de place

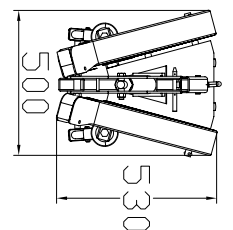
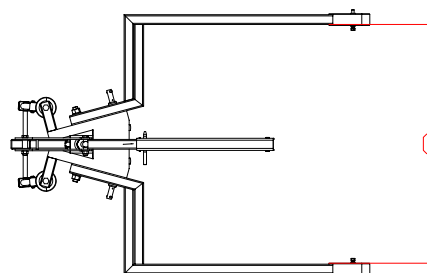
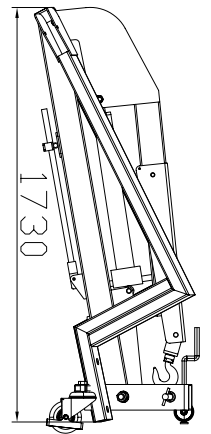
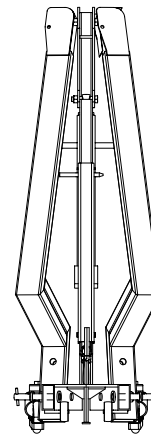
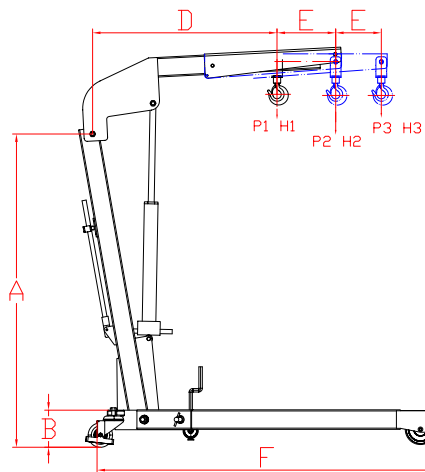

Caractéristiques :

- bras 3 positions : 1000-800-700kg
- pompe double effet
- poids : 128kg

Max. T 1	↑ 2550 ↓ 175 mm	→ 0.5T → 0.75T → 1T	NYLON	KG 149
-------------	--------------------	---------------------------	-------	-----------

1T 2 WARRANTY





TN

GRUE 2T PLIABLE

OH 0338 1239 €HT



Caractéristiques :

- pompe double effet
- descente type homme mort
- pompe rotative 360°
- bras 3 positions : 2000-1700-1500kg
- levé de charge max : 2550mm
- Poids net : 149kg
- roues nylon

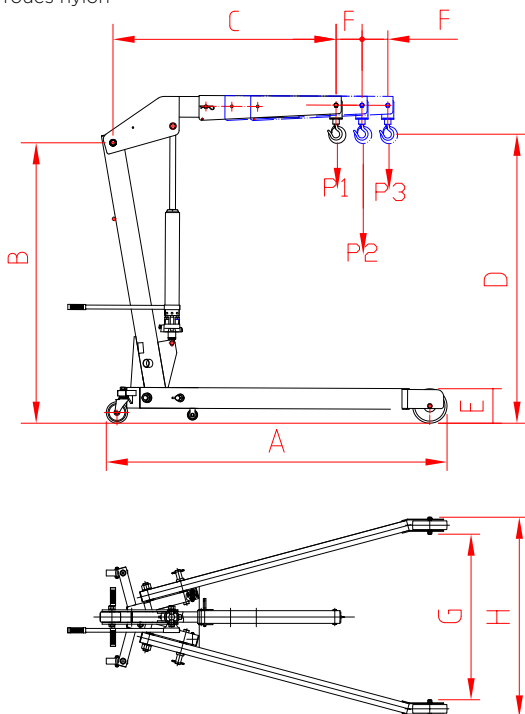

Bras 4 positions :
1000, 900, 800,
700 kg



Model	Capacity	A (mm)	B (mm)	C (mm)	D1 (mm)	D2 (mm)	D3 (mm)	E (mm)	F (mm)	G (mm)	H (mm)	P1 (kg)	P2 (kg)	P3 (kg)	G.W. (kg)	N.W. (kg)
OH 0338	2000KG	2012	1645	1290	230-2505	80-2630	0-2705	205	150	994	1158	2000	1700	1500	174KGS	148KGS

Max. T
2

↑ 2550 mm
↓ 175 mm

↔ 1.5T
↔ 1.7T
↔ 2T

KG
149

2T 2 WARRANTY

EQUILIBREUR DE CHARGE 1T POUR BATTERIE VEH

OH 0271 749 €HT



Cet outil est une aide indispensable au déplacement et à la manipulation des batteries de véhicules électriques. Ses quatre sangles garantissent la stabilité de la charge en répartissant le poids.



OH 0265 ELINGUE TEXTILE 50CM 19 €HT

Composition :

- 1 barre principale
- 2 barres transversales
- 4 élingues textiles avec boulons à œil à chaque extrémité
- 1 crochet supérieur pour le levage

Max. T
1

1T 2 WARRANTY

TN

EQUILIBREUR DE CHARGE 680kg

OH 0238 59 €HT



Caractéristiques :

- longueur : 400mm
- course exploitable : 350mm
- hauteur : 50mm
- épaisseur : 12mm
- Ø de la visse sans fin : 15.8mm
- poids : 5.6kg

Max. Kg
680

KG
5.6

680KG 2 WARRANTY

TN

PINCE PORTE FUTS 350kg

OH 0009 179 €HT



Caractéristiques :

- pour fûts plastiques et métalliques pesant jusqu'à 350kg
- ouverture max. 580mm

KG
10

Max. T
1.5

350KG 2 WARRANTY

TN



TABLES ELEVATRICES

TN

TABLE ELEVATRICE DOUBLE CISEAUX 500kg

OH 1300 1199 €HT

Idéal pour la manutention et le travail des pièces (boîtes, moteurs, ponts, batteries...).



2 roues fixes et 2 roues pivotantes avec carters de protection et freins



Commande de levée hydraulique via pédale



Caractéristiques :

- commande de levée hydraulique via pédale
- commande de descente type homme mort
- dimensions plateau : 1010x520mm
- 2 roues fixes et 2 roues pivotantes avec carters de protection et freins
- h. mini : 440mm
- h. maxi : 1575mm
- poids : 144kg

L (mm)	W (mm)	D (mm)	H (mm)	H1 (mm)
1010	520	150	440	1575

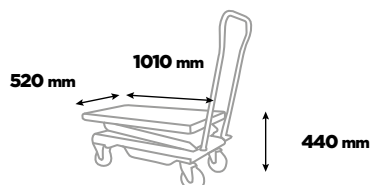

500KG 2 WARRANTY





TABLE ELEVATRICE 1200kg POUR BATTERIE VE ET ORGANES LOURDS

OH 1201 4450 €HT

Cette table est spécialement conçue pour la dépose et la repose précise d'organes lourds ne dépassant pas 1.2T de charge max (batterie de véhicule électrique et/ou groupe motopropulseur). Polyvalente, elle saura s'adapter à tous vos besoins grâce à ses nombreux réglages et ses supports en option.

Une commande hydropneumatique permet la commande en hauteur sans effort, rapide et précise.

La descente est sécurisée par la fonction "Homme mort" qui nécessite 2 actions simultanées de l'opérateur. Celle-ci sera automatiquement arrêtée en cas de problème concernant l'opérateur. Le plateau entièrement mobile par rapport à son châssis, dispose de 96 points percés et taraudés M10x1.5 répartis également pour recevoir différents accessoires (disponibles sur demande).

Caractéristiques :

- longueur : 1860mm
- largeur : 790mm
- hauteur mini du plateau : 710mm
- hauteur maxi du plateau : 2090mm
- longueur mini du plateau : 1380mm
- longueur maxi du plateau : 1580mm
- temps de montée : +/-50s
- temps de descente : +/-30s
- 4 roues freinées pivotantes : 130mm
- 4 poignées placées autour de la table pour un confort d'utilisation optimale lors de l'ajustage de la charge à la repose.

Réglages :

- le plateau se déploie en trois positions verrouillables pour une surface max. de 1560mmx730mm. Il est taraudé M10x1.5 pour recevoir différents accessoires (disponibles sur demande).
- la planéité de la table est réglable en 2 points pour une grande précision de positionnement
- le plateau est mobile en translation et pivotable pour une plus grande précision lors de la repose d'élément.



Précision et maniabilité

NOTE

Informations techniques gamme électrique page 450



CO 1160	LOT DE 12 TAMPONS CAOUTCHOUC ROND REGLABLE POUR TABLE ELEVATRICE 50mm	169 €HT
CO 1161	LOT DE 6 SUPPORTS ADAPTABLE POUR TABLE ELEVATRICE POUR BATTERIE VE	499 €HT

1.2T



	LIBELLE	REF	PREX
	TAMPON CAOUTCHOUC RECTANGULAIRE 160x120x30mm	EG 1137	19 €HT
	TAMPON FIAT 500E/500X/JEEP RENEGADE Ø100 X H.55	EG 1154	20 €HT
	TAMPON CAOUTCHOUC ROND CRIC UNIVERSEL Ø65x28mm	EG 1155	19 €HT
	TAMPON CAOUTCHOUC ROND CRIC BMW/MINI/OPEL Ø65x40mm	EG 1156	19 €HT
	TAMPON POUR CHANDELLES OM 3002BL ET OM 3030	EG 1157	19 €HT

	TAMPON CAOUTCHOUC ROND Ø120x26mm	EG 1139	111 mm	120 mm	Compatible Ravaglioli	16 €HT
	TAMPON CAOUTCHOUC ROND Ø124x26mm	EG 1141	108 mm	124 mm	Compatible ATH, Ravaglioli, Werther	16 €HT
	TAMPON CAOUTCHOUC ROND Ø140x27mm	EG 1145	133 mm	140 mm	Compatible OMCN	16 €HT
	TAMPON CAOUTCHOUC ROND AVEC RENFORT PLAQUE METALLIQUE Ø125x24mm	EG 1147	120 mm	125 mm	Compatible Nussbaum, AMI	20 €HT
	TAMPON CAOUTCHOUC ROND Ø130x10mm	EG 1148	125 mm	130 mm	Compatible Ravaglioli, Siro, Space	17 €HT



PRESSES

PRESSE HYDRO-PNEUMATIQUE 20T

TN

OH 1021 849 €HT



Caractéristiques :

- pompe hydraulique
- commande manuelle
- piston avec vis d'ajustement
- hauteur de table réglable 14 positions
- protection polycarbonate protégeant l'opérateur contre d'éventuels éclats
- maintien de la table par 2 goupilles surdimensionnées
- grand manomètre
- bloc support en V réversible, kit poinçons et protection polycarbonate inclus.



20T



PRESSE HYDRO-PNEUMATIQUE 30T VERIN COULISSANT

TN

OH 1031 1399 €HT



Caractéristiques :

- pompe hydraulique
- commande manuelle ou pédale hydropneumatique
- piston chromé avec vis d'ajustement
- vérin coulissant avec poignée
- protection polycarbonate protégeant l'opérateur contre d'éventuels éclats
- hauteur de table réglable 14 positions
- montée/descente de la table assistée par treuil
- maintien de la table par 2 goupilles surdimensionnées
- grand manomètre
- bloc support en V réversible, kit poinçons et protection polycarbonate inclus.



30T



PRESSE HYDRO-PNEUMATIQUE 50T VERIN COULISSANT

TN

OH 1051 2399 €HT



Caractéristiques :

- pompe hydraulique
- commande manuelle ou pédale hydropneumatique
- piston chromé avec vis d'ajustement
- vérin coulissant avec poignée
- protection polycarbonate protégeant l'opérateur contre d'éventuels éclats
- hauteur de table réglable 14 positions
- montée/descente de la table assistée par treuil
- maintien de la table par 2 goupilles surdimensionnées
- grand manomètre
- bloc support en V réversible, kit poinçons et protection polycarbonate inclus.



50T





PRESSE 100T ELECTRO-HYDRAULIQUE

OH 1010 7590 €HT



CARACTÉRISTIQUES :

- POMPE ÉLECTRO-HYDRAULIQUE
- PISTON CHROMÉ AVEC VIS D'AJUSTEMENT
- VÉRIN COULISSANT AVEC POIGNÉE
- PROTECTION POLYCARBONATE PROTÉGÉANT L'OPÉRATEUR CONTRE D'ÉVENTUELS ÉCLATS
- HAUTEUR DE TABLE RÉGLABLE 14 POSITIONS
- MONTÉE/DESCENTE DE LA TABLE ASSISTÉE PAR TREUIL
- MAINTIEN DE LA TABLE PAR 2 GOUPILLES SURDIMENSIONNÉES
- GRAND MANOMÈTRE
- BLOC SUPPORT EN V RÉVERSIBLE, KIT POINCONS ET PROTECTION POLYCARBONATE INCLUS.

Livré avec sa protection polycarbonate



ELECTRO-HYDRAULIQUE



SA 9944 INSTALLATION EQUIPEMENT PRESSES

380 €HT

100T



ACCESSOIRES PRESSES



REF	LIBELLE	PRIX
OH 0833	SUPPORT UNIVERSEL PRESSES 20-30T	232 €HT
OH 0810	KIT POINCONS	269 €HT



COFFRET COUPELLES DEMONTAGE/MONTAGE ROULEMENTS JOINTS SPI

OM 3419 120 €HT

Composition :

- 50 coupelles Ø18 à Ø74mm
- 1 support coupelles : 18mm
- 1 rallonge : 220mm



OUTILLAGE A MAIN



**RANGEMENT
D'OUTILS** P.160



**SERVANTES
D'ATELIER** P.164



**COFFRETS
D'OUTILS** P.176



**CLES DE
SERRAGE** P.178



**DOUILLES &
CLIQUETS** P.181



VISSAGE P.193



PINCES P.198



MARTELLERIE P.200



CLES DYNAMO P.203



**CONTROLE &
MESURE** P.205



**RACLOIRS &
CUTTERS** P.206



SAC DE DEPANNAGE 4 INSERTS 99 OUTILS

EG 3111 319 €HT



OS 3900



OS 3700



OS 5300



OS 4100

Composition :

- EG3110 : sac à outils bandoulière
- OS3900 : inserts cliquet 1/2" (23pcs)
- OS3700 : insert cliquet 1/4" (55pcs)
- OS5300 : insert pinces (4pcs)
- OS4100 : insert clés mixtes 6-24mm (17pcs)

VALISE DE DEPANNAGE 6 INSERTS 111 OUTILS

EG 3121 499 €HT



OS 3900



OS 3700



OS 5300



OS 4100



OS 5200



OS 1200

Composition :

- EG3120 : valise à roulettes
- OS3900 : insert cliquet 1/2" (23pcs)
- OS3700 : insert cliquet 1/4" (55pcs)
- OS5300 : insert pinces (4pcs)
- OS4100 : insert clés mixtes 6-24mm (17pcs)
- OS5200 : insert pinces circlips 178mm intérieur-extérieur (4pcs)
- OS1200 : insert tournevis diamant PH-fente (8pcs)





TN

SAC A DOS DE DEPANNAGE 139 OUTILS

EG 3131 349 €HT



OE 3008BL



OS 3050BL



OS 4100



OS 5300



OS 1201

Composition :

- EG3130 : sac à dos 20l
- OS3050BL : coffret d'outils 1/4"-1/2" (108pcs)
- OS1201 : tournevis diamant ph-fente (8pcs)
- OS5300 : insert pinces (4pcs)
- OS4100 : insert clés mixtes 6-24mm (17pcs)
- OE3008BL : multimètre digital cat.1

VALISE 166 OUTILS

OS 3320BL 249 €HT

B.LINE
BUDGET SOLUTION

TN

Composition :

- 1 malette
- 1 pince téléphone 150mm
- 1 pince à bec longs 200mm
- 1 pince combinée 180mm
- 1 pince à verrouillage 250mm
- 1 clé à molette 250mm
- 6 chasse goupilles 150mm : 2-3-4-5-6mm
- 3 burins 150mm
- 9 clés hexagonales : 1,5-2-2,5-3-4-5-6-8-10
- 9 clés torx : T10-15-20-25-27-30-40-45-50
- 1 aimant télescopique
- 1 scie 450mm
- 1 pied à coulisse 0-150mm
- 2 limes 200mm
- 1 marteau 1kg
- 2 pinces circlips
- 13 clés plates : 7-8-9-10-11-12-13-14-15-16-17-18-19mm
- 7 tournevis
- 1 testeur de tension
- 1 cliquet 1/2"
- 2 rallonges 1/2" : 125-250mm
- 16 douilles 1/2" : 10-11-12-13-14-16-17-18-19-20-21-22-24-27-30-32mm
- 1 cardan 1/2"
- 1 cliquet 1/4"
- 2 rallonges 1/4" : 50-100mm
- 12 douilles 1/4" : 4-4,5-5-5,5-6-7-8-9-10-11-12-13mm
- 1 porte douille 1/4"
- 1 porte embout 1/4"
- 1 cardan 1/4"
- 1 boîte d'embouts (32pcs)
- 24 embouts : T40-30-27-25-20-15-10-9-8,PH3-2-1-0,SL7-6.5, M12-10-8,H8-7-6-5-4-3
- 1 cutter 18mm
- 10 lames de rechange 18mm





SAC A OUTILS BANDOULIERE

EG 3110 49 €HT

Ce sac est conçu pour résister aux conditions les plus exigeantes. Sa grande modularité vous permet d'organiser votre matériel comme vous le souhaitez : il peut recevoir jusqu'à 4 inserts CLAS, de nombreux outils en vrac, ou votre outillage électroportatif.

Ses multiples compartiments (internes et externes) garantissent un rangement et un accès facile à tous vos accessoires lors de vos déplacements professionnels.



AVANTAGE

Armature de maintien d'ouverture

Caractéristiques :

- longueur : 46cm
- largeur : 25cm
- hauteur : 28cm
- 15 poches :
6 en parallèle à l'intérieur 12 X 4cm + un large espace de rangement
9 à l'extérieur dont 3 poches scratches en façade 12 x 12cm,
3 poches ouvertes sur l'arrière 14 x 14cm
1 poche de 14 x 22cm en latéral droit, 2 poches de 10 x 14cm en latéral gauche

Fermeture zip verrouillable avec cadenas.

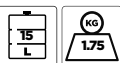

Coque rigide



VALISE A ROULETTES

EG 3120 99 €HT

Idéale pour les professionnels en intervention sur site, cette valise allie solidité et capacité. Grâce à sa structure renforcée, elle permet un chargement important jusqu'à 25 kg et assure le transport sécurisé de votre matériel.

Elle offre une grande modularité de rangement : elle est compatible avec 6 inserts d'outils CLAS, vos outils en vrac, ainsi que l'outillage électroportatif. Ses compartiments internes et externes facilitent l'accès rapide à l'ensemble de vos accessoires.



Armature de maintien d'ouverture



Caractéristiques :

- longueur : 50cm
- largeur : 30cm
- hauteur poignée rétractable repliée : 40cm
- hauteur poignée rétractable dépliée : 100cm

19 poches :

8 à l'intérieur, dont 1 scratch sur la longueur, 1 au format aérosol, 6 au format identique 6 x 12cm, un large rangement principal
11 à l'extérieur dont 1 avec scratch en façade 20 x 20cm, et 4 au format 10 x 12cm
3 + 3 en latéral (1 de 8 x 18cm 2 de 6 x 18cm)

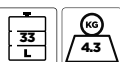

Compatible insert mousse format 1/3 de servante. (outils non inclus)





SAC A DOS 20L

EG 3130 89 €HT

L'outil mains-libres et robuste pour l'intervention sur site. Ce sac est conçu pour une mobilité maximale. Ultra-organisé et très résistant, il permet de transporter en toute sécurité une multitude d'outils grâce à ses nombreuses poches intérieures et boucles élastiques de maintien.

Ergonomie et Protection Pro

Confort Mains-Libres : Transport aisé garanti par les bandoulières ergonomiques (ou par la poignée). Emportez vos outils partout en toute liberté.

Protection Anti-Choc : Le fond en coque rigide protège intégralement vos outils contre l'humidité et les chocs, assurant une utilisation fiable quelles que soient les conditions de travail.

Sécurité : Les bandes réfléchissantes intégrées optimisent la visibilité du sac lors de vos interventions.

Flexibilité de Rangement et Espace de Travail

Organisation XL : Ce sac offre une très grande flexibilité de rangement d'outils, qu'ils soient positionnés en vrac ou rangés. Profitez des multiples poches zippées extérieures et des emplacements intérieurs (poches, boucles en élasthanne) pour maintenir vos outils en ordre.

Confort de Travail Optimal : Les deux poches arrière renforcées offrent un espace de travail stable et pratique lorsque le zip central est ouvert intégralement, facilitant l'accès à vos outils essentiels sur le terrain.



Bandes réfléchissantes
=
visibilité optimale

Sangle latérales
=
meilleur maintien

Protection



Coque rigide

Poche de rangement pour
consommable Ø70mm



Outils non inclus

Caractéristiques :

- hauteur : 50cm
- longueur : 35cm
- largeur : 25cm
- rangement extérieur : 4 poches zippées + 1 poche simple + encoches de rangement
- rangement intérieur : 18 poches + 40 encoches de rangement

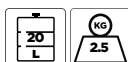



SERVANTES EQUIPEES

SERVANTE 7 TIROIRS + 138 OUTILS



EG 1300BL 399 €HT

B.LINE
BUDGET SOLUTION

TN

Composition :

-1 servante 7 tiroirs
Dimensions : 710x450x970mm
Hauteur hors roues : 820mm

• 1 inserts douilles et cliquets (62pcs)

13 douilles 1/4" : 4-4.5-5-5.5-6-7-8-9-10-11-12-13-14mm
2 rallonges 1/4" : 50mm et 100mm
1 tournevis porte-douille : 1/4"
17 douilles 1/2" : 10-11-12-13-14-15-16-17-18-19-21-22-23-24-27-30-32mm
2 rallonges 1/2" : 75mm et 150mm
3 douilles choc 1/2" : 17-19-21mm
2 cardans : 1/4" et 1/2"
2 cliquets 72 dents : 1/4" et 1/2"
2 poignées en T coulissantes : 1/4" et 1/2"
9 clés hexagonales : H 1.5-2-2.5-3-4-5-6-8-10
9 clés torx : T 10-15-20-25-27-30-40-45-50

• 1 insert pinces, marteau et clés (25pcs)

13 clés mixtes : 7-8-9-10-11-12-13-14-15-16-18-19-21mm
1 pince à bec long 150mm
1 pince courbée circlips extérieur 150mm
1 pince coupante 150mm
1 pince universelle 200mm
1 pince mutriprise 250mm
1 marteau 1000g
4 chasse gouilles : 3x150, 5x150, 6x150, 8x150mm
1 cutter 18mm
1 boîte de 10 lames pour cutter

• 1 insert tournevis (51pcs)

7 tournevis torx : T9x75-T15x100-T20x100-T25x100-T27x100-T30x100-T40x150mm
4 tournevis phillips : PH2x38-PH2x100-PH3x150-PH1x75mm
4 tournevis fente : SL6x38-SL5x75-SL6x100-SL6.5x150mm
1 tournevis porte embout
3 tournevis de précision fente : SL1-2-3
2 tournevis de précision phillips : PH0-1
3 embouts 1/4" pozidrive : PZO-1-2-3
6 embouts 1/4" torx : T10-15-20-25-30-35
10 embouts 1/4" phillips : PH0x2-1x2-4x2-3x3
10 embouts 1/4" fente : SL3x2-4x2-5x2-6x2-7x2





SERVANTE 7 TIROIRS + 274 OUTILS

EG 1310BL 599 €HT



Composition :

-1 servante 7 tiroirs

Dimensions : 710x450x970mm
Hauteur hors roues : 820mm

• 1 insert douilles et cliquets (65pcs)

- 13 douilles 1/4" : 4-4.5-5-5.5-6-7-8-9-10-11-12-13-14mm
- 15 douilles 3/8" : 8-9-10-11-12-13-14-15-16-17-18-19-21-22-24mm
- 17 douilles 1/2" : 10-11-12-13-14-15-17-18-19-21-22-23-24-27-30-32mm
- 2 rallonges 1/4" : 50mm et 100mm
- 2 rallonges 3/8" : 75mm et 150mm
- 2 rallonges 1/2" : 127mm et 254mm
- 3 cardans : 1/4", 3/8" et 1/2"
- 3 cliquets 72 dents : 1/4", 3/8" et 1/2"
- 3 poignées en T coulissantes : 1/4", 3/8" et 1/2"
- 1 tournevis porte-douille : 1/4"
- 3 douilles choc 1/2" : 17-19-21mm
- 1 clé dynamométrique 1/2" 40-210Nm 450mm

• 1 insert pinces et marteau (16pcs)

- 3 pinces circlips 150 mm
- 1 pince à bec long 150mm
- 1 pince courbée circlips extérieur 150mm
- 1 pince coupante 150mm
- 1 pince universelle 200mm
- 1 pince mutriprise 250mm
- 1 pince étau 250mm
- 1 marteau 1000g
- 4 chasse goupilles : 3x150, 5x150, 6x150, 8x150mm
- 1 cutter 18mm
- 1 boîte de 10 lames pour cutter

• 1 insert clés (40pcs)

- 13 clés mixtes à cliquet : 8-9-10-11-12-13-14-15-16-17-19-21-22mm
- 8 clés contre coudées : 6x7-8x9-10x11-12x13-14x15-16x17-18x19-20x22mm
- 9 clés hexagonales : H 1.5-2-2.5-3-4-5-6-8-10
- 9 clés torx : T 10-15-20-25-27-30-40-45-50
- 1 clé à molette 200 mm

1 insert tournevis (51pcs)

- 7 tournevis torx : T9x75-T15x100-T20x100-T25x100-T27x100-T30x100-T40x150mm
- 4 tournevis phillips : PH2x38-PH2x100-PH3x150-PH1x75mm
- 4 tournevis fente : SL6x38-SL5x75-SL6x100-SL6.5x150mm
- 1 tournevis porte embout
- 3 tournevis de précision fente : SL1-2-3
- 2 tournevis de précision phillips : PH0-1
- 3 embouts 1/4" pozidrive : PZ0-1-2-3
- 6 embouts 1/4" torx : T10-15-20-25-30-35
- 10 embouts 1/4" phillips : PH0x2-1x2-4x2-3x3
- 10 embouts 1/4" fente : SL3x2-4x2-5x2-6x2-7x2

• 1 insert embouts (102 pcs)

- 24 embouts 30 mm : SL8-10-12 / T40-45-50-55-60-70 / PZ3-4 / PH3-4 / H7-8-10-12-14 / TT40-45-50-55-60-70
- 48 embouts 1/4" 35mm : T8-9-10-15-20-27-30-40 / TT8-9-10-15-20-25-27-30-40 / PH0-1-2-3 / SL4- 5.5-6.5-7 / PZ0-1-2-3 / M7-8-10-12 / H3-4-5-6-7-8 / TS10-15-20-25-27-30-40-45-50
- 6 embouts 1/2" 55 mm : M16 / H14-17-19-22-24
- 22 douilles longues 1/2" : MP7x240-8x250-9X100-10x140 / H5x160-7x240-10x140-11x140-13x140 / M9x100-10x140-12x140-14x140-16x100 / T30x140-40x140-45x140-50x140-55x140-60x140-70x140-80x100
- 1 adaptateur : 1/2"
- 1 douille à chocs 1/2" : M15





SERVANTE 7 TIROIRS + 169 OUTILS



EG 1410 749 €HT

Composition :

- EG1007 : servante 7 tiroirs
- OS1200 : insert tournevis diamant ph-fente (8pcs)
- OS3900 : insert cliquet 1/2" 90 dents (23pcs)
- OS2000 : insert clés en T hexagonal 3-10mm (7pcs)
- OS4100 : insert clés mixtes 6-24mm (17pcs)
- OS6000 : insert embouts spéciaux (43pcs)
- OS3700 : insert cliquet 1/4" 90 dents (55pcs)
- OS1306BL : insert pinces et marteau (16pcs)



TIROIR 1

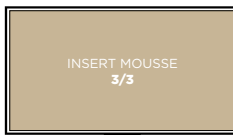

OS 1306BL

TIROIR 2



OS 3900

OS 4100

OS 3700

3 inserts = 1 tiroir



TIROIR 3



OS 6000

OS 2000

OS 1200

3 inserts = 1 tiroir





TN

SERVANTE 7 TIROIRS + 388 OUTILS



EG 1430 949 €HT

Composition :

- EG1007 : servante 7 tiroirs
- OS1200 : insert tournevis diamant ph-fente (8pcs)
- OS1210 : insert tournevis diamant torx T10-40 (7pcs)
- OS3900 : insert cliquet 1/2" 90 dents (23pcs)
- OS2000 : insert clés en t hexagonal 3-10mm (7pcs)
- OS4100 : insert clés mixtes 6-24mm (17pcs)
- OS6000 : insert embouts spéciaux (43pcs)
- OS3700 : insert cliquet 1/4" 90 dents (55pcs)
- OS5300 : insert pinces (4pcs)
- OS5200 : insert pinces circlips 178mm intérieur-extérieur (4pcs)
- OS6100 : insert embouts (208pcs)
- OS4020 : insert clés mixtes à cliquet réversible 8-19mm (12pcs)



TIROIR 1



OS 6000

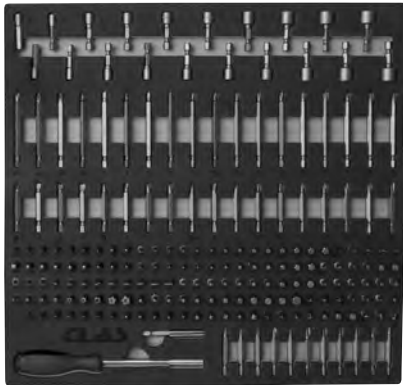

OS 6100

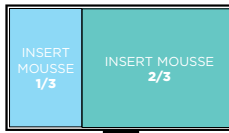

TIROIR 2



OS 5300



OS 3900



OS 3700

3 inserts = 1 tiroir



TIROIR 3



OS 1200



OS 2000



OS 1210

TIROIR 4

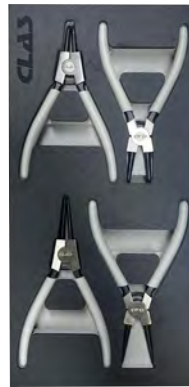

OS 5200



OS 4100



OS 4020





SERVANTE 7 TIROIRS + 446 OUTILS

SERVANTE PREMIUM 7 TIROIRS + 446 OUTILS

EG 1450 1450 €HT

EG 1460 1599 €HT



Composition :

- EG1007 : servante 7 tiroirs
- OS1200 : insert tournevis diamant ph-fente (8pcs)
- OS1210 : insert tournevis diamant torx T10-40 (7pcs)
- OS3900 : insert cliquet 1/2" 90 dents (23pcs)
- OS2000 : insert clés en t hexagonal 3-10mm (7pcs)

- OS4100 : insert clés mixtes 6-24mm (17pcs)
- OS6000 : insert embouts spéciaux (43pcs)
- OS3700 : insert cliquet 1/4" 90 dents (55pcs)
- OS5300 : insert pinces (4pcs)
- OS5200 : insert pinces circlips 178mm intérieur-extérieur (4pcs)
- OS6100 : insert embouts (208pcs)
- OS3800 : insert cliquet 3/8" dents 90 dents
- OS4020 : insert clés mixtes à cliquet réversible

- 8-19mm (12pcs)
- OS5399 : insert clés à pipe 6 pans 8-19mm (12pcs)
- OS0070 : insert clés à tuyauter 8-19mm (6pcs)
- OS5499 : insert clés à pipe 6 pans 20-24mm (5pcs)
- OS4200 : insert clés mixtes 27-32mm (4pcs)
- OS0850 : insert martellerie (10pcs)



OS 4020



OS 4100



OS 4200

3 inserts = 1 tiroir



OS 3700



OS 3800



OS 3900



OS 5200



OS 5300



OS 0850

3 inserts = 1 tiroir



OS 1200



OS 2000



OS 1210



OS 5399



OS 0070



OS 5499

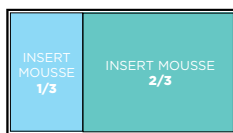

OS 6000

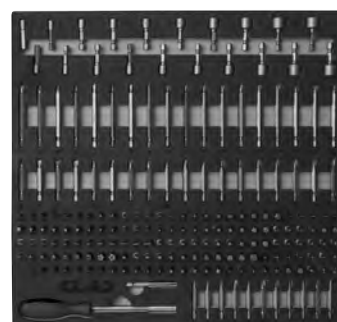

OS 6100



SERVANTE 4 TIROIRS + 435 OUTILS



EG 1480 1599 €HT

Composition :

- EG0076 : 1 x servante maxi 4 tiroirs + 1 caisson
- OS1200 : 1 x insert tournevis diamant ph-fente (8pcs)
- OS1210 : 1 x insert tournevis diamant torx t10-40 (7 pcs)
- OS3900 : 1 x insert cliquet 1/2" 90 dents (23pcs)
- OS2000 : 1 x insert cles en t hexagonal 3-10mm (7 pcs)
- OS4100 : 1 x insert cles mixtes 6-24mm (17 pcs)
- OS6000 : 1 x insert embouts speciaux (43pcs)
- OS3700 : 1 x insert cliquet 1/4" 90 dents (55pcs)

- OS5300 : 1 x insert pinces (4pcs)
- OS5200 : 1 x insert pinces circlips 178mm interieur-exterieur (4pcs)
- OS6100 : 1 x insert embouts (208pcs)
- OS3800 : 1 x insert cliquet 3/8" 90 dents (21pcs)
- OS4020 : 1 x insert cles mixtes a cliquet reversible 8-19mm (12 pcs)
- OS5399 : 1 x insert cles a pipe 6 pans 8-19mm (12 pcs)
- OS4200 : 1 x insert cles mixtes 27-32mm (4 pcs)
- OS0850 : 1 x insert martellerie (10 pcs)



OS 0850



OS 3700



OS 3800



OS 3900



OS 4020



OS 4100



OS 4200



OS 5399



OS 5200



OS 5300



OS 1200



OS 1210



OS 2000



OS 6000

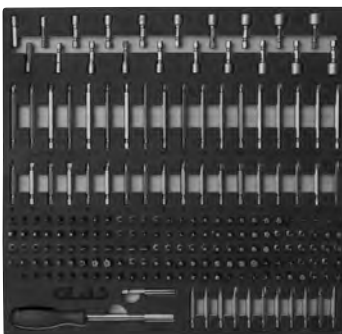

OS 6100



EG 0076





SERVANTES

SERVANTE 3 PLATEAUX

EG 0083 149 €HT

TN

Caractéristiques :

- dimensions : 766x415x840mm
- dimensions plateaux : 760x410x60mm
- 2 roues fixes Ø100mm
- 2 roues pivotantes Ø100mm avec freins
- protection plateaux avec mousse EVA 2.5mm
- charge admissible par plateau : 30kg
- charge totale admissible : 90kg

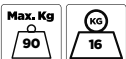

SERVANTE 7 TIROIRS

EG 0081BL 349 €HT



B.LINE
BUDGET SOLUTION

TN

Caractéristiques :

- dimensions générales : 710x450x970mm
- hauteur hors roues : 820mm
- 5 tiroirs : 580x400x54mm
- 2 tiroirs : 580x400x137mm

- charge admissible par petit tiroir : 30kg
- charge admissible par grand tiroir : 40kg
- charge totale admissible : 250kg
- poids à vide : 44.3kg





TN

SERVANTE 7 TIROIRS

EG 1007 549 €HT



Poignée en acier



Ouverture tiroir 100%



Roues avec freins



Caractéristiques :

- dimensions : L.795xP.460xH.975mm
- 5 tiroirs : 575x400x58mm
- 2 tiroirs : 575x400x129mm
- épaisseur d'acier corps : 0,8mm
- épaisseur d'acier tiroirs : 0,7 à 0,8mm
- 2 roues fixes PP Ø125mm
- 2 roues pivotantes PP Ø125mm avec freins

- charge totale admissible : 300kg
- charge admissible par petit tiroir : 30kg
- charge admissible par grand tiroir : 40kg
- charge admissible sur le plateau : 80kg
- poids à vide : 53,5kg



PLATEAU BOIS POUR SERVANTE

OS 0090 34 €HT



Caractéristiques :

- dimensions : 689x455x20mm
- poids : 4kg



SERVANTE PREMIUM 7 TIROIRS

EG 1500 699 €HT



Poignée en acier



Ouverture tiroir 100%



Roues avec freins

Caractéristiques :

- dimensions : 835x464x995mm
- 5 tiroirs : 575x400x66mm
- 2 tiroirs : 575x400x124mm
- glissières équipées de roulements à billes
- sécurité anti-basculement par système inter-verrouillage
- plan de travail acier inoxydable
- déverrouillage au niveau de la poignée
- 2 roues fixes TPR Ø125mm
- 2 roues pivotantes TPR Ø125mm avec freins
- fermeture à clé (2 clés fournies)

- charge admissible par tiroir : 25kg
- charge admissible sur plateau : 300kg
- charge totale admissible : 500kg
- poids à vide : 57kg





SERVANTE MAXI 4 TIROIRS + 1 CAISSON

EG 0076 899 €HT

Large et robuste, elle offre une surface de plan de travail confortable et une charge admissible totale de 500kg.

Perforée des 2 côtés, la servante peut recevoir de nombreux accessoires. (poubelle d'atelier, dévidoir essuie mains...)



Grande capacité de stockage

Plateau bois

**Caractéristiques :**

- dimensions : L.881xI.460xH.858mm
- ouverture des tiroirs à 100%
- 4 tiroirs H.75mm int.774x400mm
- 1 caisson H.540mm int.774x450mm
- plateau bois
- glissières équipées de roulements à billes
- poignées tiroirs en ABS
- fermeture à clé (2 clés fournies)
- roues sur roulement étanche
- 2 roues fixes Ø125mm
- 2 roues pivotantes Ø125mm dont 1 avec double frein (rotation + pivot)
- charge admissible par tiroir : 40kg
- charge admissible totale : 500kg





LES ACCESSOIRES INCONTOURNABLES DE LA SERVANTE

LOT 20 CROCHETS
MAGNETIQUES

EG 8008 22 €HT



BOL MAGNETIQUE

EG 8007 13,50 €HT



JEU 4 BACS
RANGEMENT
MAGNETIQUES

EG 8004 33 €HT



SUPPORT
MAGNETIQUE
AEROSOLS ET
TOURNEVIS

EG 8006 21 €HT



SUPPORT
MAGNETIQUE
RANGE OUTILS

EG 0070 42 €HT



SACHET DE
10 CROCHETS
SIMPLE Ø6mm
L.100mm

EG 0347 17 €HT

POUBELLE D'ATELIER
METAL POUR SERVANTE

EG 8001 24 €HT



DEVIDOIR/SUPPORT
ROULEAU ESSUIE
MAIN POUR
SERVANTE

EG 8009 19 €HT





INSERTS & MODULES

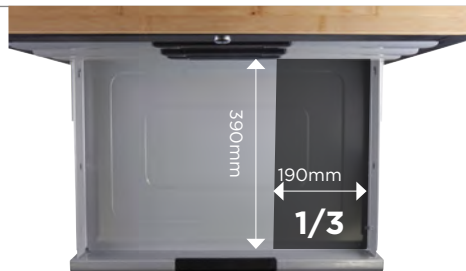

Dimensions d'un insert :
390x190x35mm

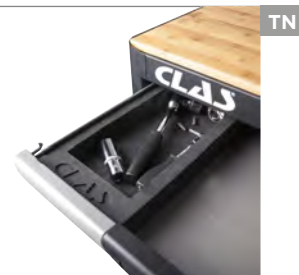

TN



INSERT TOURNEVIS
DIAMANT PH-
FENTE (8PCS)

OS 1200 49 €HT



INSERT TOURNEVIS
DIAMANT TORX
T10-40 (7 PCS)

OS 1210 49 €HT



INSERT CLES EN
T HEXAGONAL
3-10mm (7 PCS)

OS 2000 74 €HT



INSERT CLIQUET
1/4" 90 DENTS
(55PCS)

OS 3700 69 €HT



INSERT CLIQUET
3/8" 90 DENTS
(21PCS)

OS 3800 69 €HT



INSERT CLIQUET
1/2" 90 DENTS
(23PCS)

OS 3900 69 €HT



INSERT CLES
MIXTES A CLIQUET
REVERSIBLE
8-19mm (12 PCS)

OS 4020 119 €HT



INSERT CLES
MIXTES 6-24mm
(17 PCS)

OS 4100 89 €HT



INSERT CLES
MIXTES 27-32mm
(4 PCS)

OS 4200 75 €HT



INSERT CLES
A PIPE 6 PANS
8-19mm (12 PCS)

OS 5399 73 €HT



INSERT CLES A
PIPE 6 PANS 20-
24mm (5 PCS)

OS 5499 57 €HT

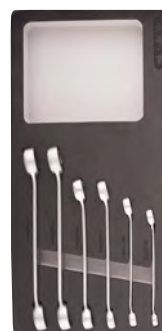

INSERT CLES
A TUYAUTER
8-19mm (6 PCS)

OS 0070 54 €HT





TN



INSERT PINCES (4PCS)

OS 5300 69 €HT



INSERT PINCES CIRCLIPS 178mm INTERIEUR-EXTERIEUR (4PCS)

OS 5200 69 €HT



INSERT EMBOUTS SPECIAUX (43PCS)

OS 6000 49 €HT



INSERT OUTILS DE MESURE (6PCS)

AC 0000 89 €HT



INSERT MARTELLERIE (10 PCS)

OS 0850 186 €HT



BAC DE RANGEMENT EN MOUSSE 390x190

EG 0080 8 €HT

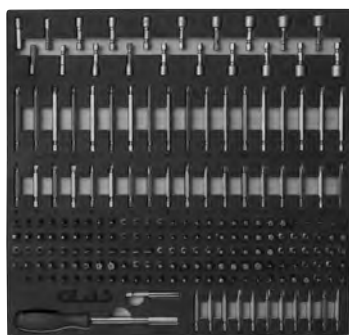

INSERT EMBOUTS (208PCS)

OS 6100 69 €HT



BAC DE MOUSSE VIDE 195x190mm

EG 0039 5 €HT



INSERTS OUTILS ISOLEES

TN



INSERT TOURNEVIS ISOLEES (7 PCS)

OE 0880 49 €HT



INSERT CLIQUET ET DOUILLES ISOLEES 3/8" (14 PCS)

OE 0820 399 €HT



INSERT CLIQUET ET DOUILLES ISOLEES 1/4" (46 PCS)

OE 0660 399 €HT



INSERT CLES PLATES ISOLEES (15 PCS)

OE 0683 189 €HT



INSERT CLES A CEIL CONTRE COUDEES ISOLEES 12 PANS (11 PCS)

OE 0850 179 €HT



INSERT PINCES ISOLEES (4 PCS)

OE 0870 89 €HT





COFFRETS D'OUTILS

TN

COFFRET MINI CLIQUET 1/4" + DOUILLES + EMBOUTS (39PCS)

OS 1050 39 €HT

Composition :

- 1 cliquet réversible 1/4"
- 1 tournevis porte embouts
- 9 douilles 1/4" : 5-6-7-8-9-10-11-12-13mm
- 1 rallonge 55mm
- 1 rallonge 100mm
- 24 embouts de précision 6,35x25mm
- 1 adaptateur

Dimensions :

Coffret fermé : 160x90x45mm
Coffret ouvert : 160x180x33mm



COFFRET D'OUTILS 1/4"-1/2" (108PCS)

OS 3050BL 99 €HT

B.LINE
BUDGET SOLUTION

TN

Composition d'interventions répondant aux applications mécaniques ou industrielles 1/4" et 1/2".

Composition :

- mallette noire plastique
- 3 clés hexagonales 1.5-2-2.5mm

Composition 1/2" :

- 1 cliquet 1/2" 45 dents
- 17 douilles 6 pans 1/2" : 10-11-12-13-14-15-16-17-18-19-20-21-22-24-27-30-32mm
- 5 douilles longues hexagonales 1/2" : 14, 15, 17, 19, 21mm
- 2 rallonges 1/2" L.125 et 250mm
- 1 cardan 1/2"
- 8 douilles Torx 1/2" : E10-E11-E12-E14-E16-E18-E20-E24
- 2 douilles bougie d'allumage 1/2" : 16-18-21mm
- 1 réducteur 1/2"

Composition 1/4" :

- 1 cliquet 1/4" 45 dents
- 13 douilles 6 pans 1/4" : 4-4.5-5-5.5-6-7-8-9-10-11-12-13-14mm
- 8 douilles longues 1/4" : 6-7-8-9-10-11-12-13mm
- 2 rallonges 1/4" L.125 et 250mm
- 1 cardan 1/4"
- 1 barre coulissante 1/4" 115mm
- 1 carré de barre coulissante
- 1 poignée coulissante 1/4"
- Embouts 1/4" :
Plat : SL4-5.5-6.5
Phillips : PH1-2 PZ1-2
Hexagonal : 3-4-5-6 T8-10-15-20-25-27-30mm
5 douilles Torx 1/4" : E4-E5-E6-E7-E8

- 17 Embouts 30mm :
SL8-10-12 T40-45-50-55-60
Phillips : PH3-4
Pozidrive : PZ3, PZ4
Hexagonal : 7-8-10-12-14mm



Flasher pour voir la composition complète !





TN

COFFRET D'OUTILS 1/4"-3/8"-1/2" (216PCS)

OS 3285BL 149 €HT

B.LINE
BUDGET SOLUTION

Composition d'interventions répondant aux applications mécaniques ou industrielles 1/4", 3/8" et 1/2".

Composition :

- 1 mallette plastique robuste
- 7 clés Allen : 1.25 à 5 mm
- 12 Clés mixtes : 8 à 21 mm
- 74 Embouts : (44 x L.25mm, 30 x L.30mm)

Dotation 1/2" :

- 1 cliquet 72 dents + 1 poignée en T
- 2 rallonges + 1 cardan + 1 adaptateur
- 15 douilles 6 pans : 10 à 32 mm
- 5 douilles longues 6 pans : 16 à 22 mm
- 5 douilles Torx® : E20 à E24 & T55-T60
- 2 douilles bougies 16-21mm

Dotation 3/8" :

- 1 cliquet 72 dents
- 1 rallonge + 1 adaptateur + 1 cardan
- 10 douilles 6 pans : 10 à 19 mm
- 6 douilles longues 6 pans : 10 à 15 mm
- 6 douilles Torx® E : E10 à E18
- 1 douille bougie : 18 mm

Dotation 1/4" :

- 1 cliquet 72 dents + 1 poignée en T
- 2 rallonges + 1 cardan + 1 adaptateur
- 1 tournevis porte-embouts + 1 tournevis à douille
- 13 douilles 6 pans : 4 à 14 mm
- 7 douilles longues 6 pans : 4 à 10mm
- 5 douilles Torx® : E4 à E8
- 30 douilles embouts



VALISE 166 OUTILS

OS 3320BL 249 €HT

Composition :

- 1 malette
- 1 pince téléphone 150mm
- 1 pince à bec longs 200mm
- 1 pince combinée 180mm
- 1 pince à verrouillage 250mm
- 1 clé à molette 250mm
- 6 chasse goupilles 150mm : 2-3-4-5-6mm
- 3 burins 150mm
- 9 clés hexagonales : 1,5-2-2,5-3-4-5-6-8-10
- 9 clés torx : T10-15-20-25-27-30-40-45-50
- 1 aimant télescopique
- 1 scie 450mm
- 1 pied à coulisse 0-150mm
- 2 limes 200mm
- 1 marteau 1kg
- 2 pinces circlips
- 13 clés plates : 7-8-9-10-11-12-13-14-15-16-17-18-19mm
- 7 tournevis
- 1 testeur de tension
- 1 cliquet 1/2"
- 2 rallonges 1/2" : 125-250mm
- 16 douilles 1/2" : 10-11-12-13-14-16-17-18-19-20-21-22-24-27-30-32mm
- 1 cardan 1/2"
- 1 cliquet 1/4"
- 2 rallonges 1/4" : 50-100mm
- 12 douilles 1/4" : 4-4,5-5-5,5-6-7-8-9-10-11-12-13mm
- 1 porte douille 1/4"
- 1 porte embout 1/4"
- 1 cardan 1/4"
- 1 boîte d'embouts (32pcs)
- 24 embouts : T40-30-27-25-20-15-10-9-8,PH3-2-1-0,SL7-6-5, M12-10-8,H8-7-6-5-4-3
- 1 cutter 18mm
- 10 lames de rechange 18mm





CLES MIXTES

TN

INSERT CLES MIXTES
6-24mm (17 PCS)

OS 4100 89 €HT



INSERT CLES MIXTES
27-32mm (4 PCS)

OS 4200 75 €HT



Caractéristiques :

- format 1/3 de tiroir
- dimensions insert : 390x190x35mm
- finition : micro satin
- matière : chrome vanadium
- angle : 13°
- DIN ISO 3113



Composants disponibles au détail : rdv sur clas.com



INSERT CLES MIXTES A CLIQUET REVERSIBLE 8-19mm (12 PCS)

TN

OS 4020 119 €HT

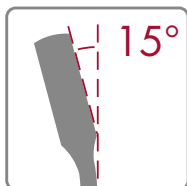

Flasher pour voir
la composition
complète !

Caractéristiques :

- format 1/3 de tiroir
- dimensions insert : 390x190x35mm
- finition : micro satin
- matière : chrome vanadium
- angle : 15°
- DIN ISO 691
- DIN ISO 1711-1



CLE A MOLETTE 200mm

TN

OS 0061BL 9 €HT

